

Ibanez

Electric Bass Instruction Manual

Index

English1

日本語5

Deutsch11

Español15

Français19

Italiano23

中文27

31~

Appendix / 付録 / Anhang /

Apéndice / Annexe /

Appendice / 附录

INTRODUCTION

Our congratulations and deepest thanks on making Ibanez your choice of instrument. Ibanez standards are second to none. All Ibanez instruments are set up to our strict quality control standards before shipping. This manual explains how to maintain your instrument's finish and how to keep your bass at the same great level of playability and performance it had when it left our facilities.

INSTRUCTIONS AND SAFETY PRECAUTIONS

- 1) After each playing session, wipe the entire bass down, including strings, with a good polishing cloth. This will remove corrosive skin oils and acids, and protect the plating, finish, and strings. Gloss finish basses should be polished with polish formulated specifically for musical instruments. Do not wipe the instrument with volatile substances, such as benzene or thinner. Please ventilate the room fully when using an aerosol (spray) cleaner.
- 2) Keep your bass in an area that is not excessively dry or wet and, since temperature affects relative humidity, an area which is not excessively hot or cold. This will prevent damage and possible electric shock.
- 3) Unless you are trained in musical instrument repair, it is advisable not to attempt to dismantle or repair your instruments. Please seek professional advice through your authorized Ibanez bass dealer.
- 4) Because strings can break or snap and cause possible injury to your face (and especially eyes), it is recommended to keep a reasonable distance between the strings and your face when playing or when changing and adjusting the strings.
- 5) Because of atmospheric changes in humidity and temperature, it is normal for the fingerboard to shrink, which may leave the fret ends exposed. Please be aware that these fret ends can be sharp enough to cause injury.
- 6) It is advisable to change strings regularly. Old and tarnished strings will sound dull and lifeless and are more subject to breakage. Tuning strings too high will also break them. If you are not sure of a tuning note, it is better to start over and loosen the string and then tune up to the correct pitch rather than risk over-tuning.
- 7) Do not play a bass with rusty strings; this can cause injury to your fingers.
- 8) The cut or clipped end of a guitar or bass string is very sharp; please do not touch the end of a cut string directly with your fingers.
- 9) If you use a strap, make sure it is completely and securely attached to the strap buttons before playing your bass.
- 10) "Don't Try This At Home." Doing tricks and gymnastics with your bass such as throwing or twirling it (in imitation of stage tricks of some pro-bassists), can be dangerous to you and others as well as cause irreparable damage to your instrument, which is not covered under warranty.
- 11) To avoid injury, please be aware that some pickguards have sharp edges.
- 12) Always store your bass in a case or gig bag and avoid leaning it against chairs or tables as there is possibility of the bass tipping over which can result in severe damage to your instrument. On stage, always use a secure and stable instrument stand.
- 13) Before lifting your bass case or gig bag, make sure that the catches or zippers are secure—a bass can easily fall from an open case, causing damage.
- 14) The + (positive) and - (negative) contacts on the battery and contacts on the compartment or snap must match. If the battery is installed "backwards" (i.e. with reversed polarity), the electronics will not work and the battery will eventually overheat with the possibility of damage to the bass and even fire.
- 15) Always dispose of batteries properly. Never put batteries into a fire as they can explode and cause serious injury.

STRINGS

If strings become dirty, discolored, or produce a dull sound or buzz, replace the strings with new ones. For best results we recommend replacing one string at a time, this will help to avoid removing all the string tension from the neck. When replacing strings with different gauge strings, it may be necessary to adjust the truss rod tension. (We recommend only qualified technicians perform truss rod adjustments.) Ibanez basses are factory equipped with the following string gauges. Please follow the instructions below for your particular model.

The strings should be tightly wound on to the tuning machines from top to bottom with 2 to 3 string wraps around the post. On tuning machines where the string ends are inserted into the posts, the string can be cut to length in advance using a pair of string cutters.

If the tuning machines are sealed gear units, they are self-lubricating types. The set screws for the tuning knob are adjustment screws that can be tightened with a small Phillips (+) head screwdriver to increase the tension.

*The use of coarse strings may lead to buzzing and sound distortion. Using strings that have twists or kinks may cause buzzing or decreased sustain. Make sure that the strings are smooth and free from any defects before installing.

To install the string on to the bridge, thread the new string through the string holes located on the back of the tailpiece and bring them up and over the saddle. For bridges that require special installation

instructions, please see the appendix at the end of this manual.

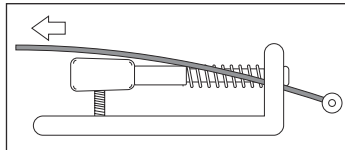
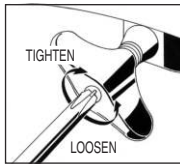
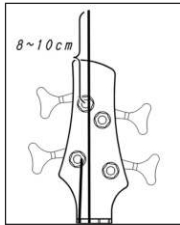

MODEL	BASIC STRING GAUGE
4 String Basses	.045, .065, .085, .105"
5 String Basses	.045, .065, .085, .105, .130"
6 String Basses	.032, .045, .065, .085, .105, .130"
7 String Basses	.020p, .032, .045, .065, .080, .100, .130"

NECK

Ibanez basses are equipped with adjustable truss rods. The purpose of a truss rod is to adjust the neck to counteract string tension. There are many reasons for truss rod adjustments. One of the most frequent reasons is changing string gauges or tuning pitch, which can

affect string tension. String tension changes may affect the string height and cause fret buzz or incorrect notes. To adjust the truss rod, locate the truss rod nut and adjust it by inserting the correct wrench into the nut and tightening (clockwise) or loosening (counter clockwise) the rod. Truss rod tension can be measured by installing a capo at the first fret, holding the string down at the fret position where the neck joins the body. Insert a thickness gauge between the string and the fret at the 8th fret. There should be between 0.3 mm to 0.5 mm clearance. That clearance is referred to as "neck relief." Too much neck relief can cause the neck to have higher action in the middle of the neck causing poor intonation and uncomfortable playability. No neck relief can cause fret buzz.

*Appropriate care must be taken when adjusting the neck and we recommend only qualified technicians perform this procedure.

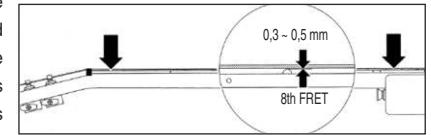
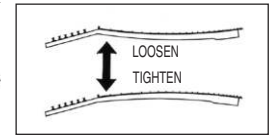
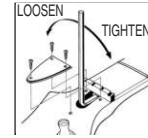

ACTION

Ibanez bass string action is set at the factory. However, there are many reasons that an instrument's string height can change. Instruments can be affected by changes in temperature and moisture. High string action can make basses difficult to play. If the string action is too low, fret buzz or unclear notes can occur. To remedy this, follow the instructions for the particular type of bridge installed.

In the case of string action, make sure the bass is in tune and the truss rod is adjusted properly. Ibanez action is set to 2.0mm for the treble side and 2.5mm for the bass side at the 12th fret. The action may also need to be readjusted after the neck is adjusted or strings are changed to a different gauge. Follow the instructions in the relevant bridge manual to make adjustments.

To raise or lower the string action, insert the correct Allen wrench into the screw at the saddle. To raise the saddle, turn the wrench clockwise and to lower the saddle, turn the wrench counter clockwise.

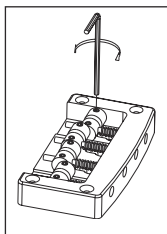
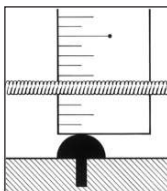

INTONATION

Intonation adjustment is the operation of adjusting the location of the string at the saddle to compensate for different tuning. Follow the instructions of the particular bridge intonation below.

Intonation is properly set when the 12th fret note and the 12th fret harmonic are exactly the same note. This is the center point of the scale and the most accurate way of setting a standard scale length. With the harmonic note as the standard, if the fretted note is flat, move the bridge saddle forward toward the headstock (a) to decrease the string length. If the fretted note is sharp, move it back away from the headstock (b) to increase the string length intonation adjustments.

*Please note that strings can be broken when the saddle is moved, so always loosen the strings before making any adjustments.

Intonation adjustment can be made by adjusting the intonation screws at the rear of the bridge clockwise to move the saddle back and counter clockwise to move the saddle forward.

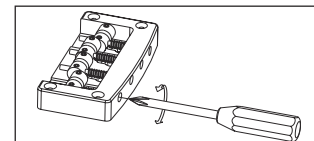
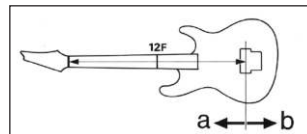

IRREGULAR TUNING

MODEL	TUNING
SDB3	1D#, 2A#, 3F, 4C
MDB3	1F, 2C, 3G, 4C
PIB3	1D#, 2A#, 3F, 4C, 5A#
SRC6	1E, 2B, 3G, 4D, 5A, 6E
BTB7	1F, 2C, 3G, 4D, 5A, 6E, 7B
BTB33	1C, 2G, 3D, 4A, 5E

ACOUSTIC BRIDGE POSITION

On a full hollow bass, the entire bridge is moved forward or back to adjust intonation. Based on the 12th fret harmonic, if the 12th fretted note is flat, move the bridge toward the headstock. If the note is sharp, move the bridge toward the tail piece (away from the headstock).

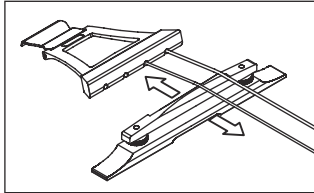

You need to loosen the strings to make adjustments, but this may cause the bridge to move too much. If this occurs, adjustment will be easier if you aim for a scale length of 770mm/30.3" between the nut (0 fret) and saddle of the first string. Once the adjustment is made, change strings one at a time to minimize saddle movement.

PICKUP

The output level of the instrument as well as the quality of the signal can be affected by the pickup height. Pickup height should be adjusted until the volume of neck and bridge pickups are almost equal with both volumes wide open. The volume may drop drastically if the pickup height is too low. As the pickups are magnetic, fret buzzing and distortion may occur if the pickup is too close to the strings. Use a small screwdriver to make adjustments to raise or lower the pickup.

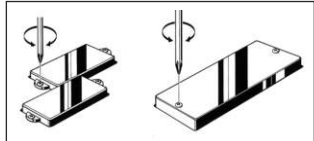

*Instruments that have adjustable pole pieces can be adjusted to balance the output of each string.

BASS CONTROLS

Pickup Balancer (on all two-pickup models.) The pickup balance control pot allows the user to blend between the front and rear pickups using a single pot. The center position of the pot has a de-tent which will set both pickups to equal output. Turning the knob clockwise increases the neck pickup while decreasing the output of the bridge pickup. Turning the knob counter clockwise decreases the neck pickup and increases the output of the bridge pickup.

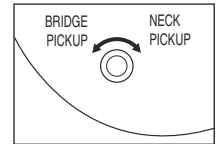

*For the specific controls on your bass, please see the appendix at the end of this manual.

BATTERIES

On basses with active electronics (some basses do not require batteries) the battery is stored inside of a battery box or a control cavity. To avoid damage caused by leaking batteries, remove old batteries as soon as possible and do not store your bass for long periods of time with the batteries installed. Do not mix batteries - either older with new, or alkaline with non-alkaline, etc. - in basses that require two batteries.

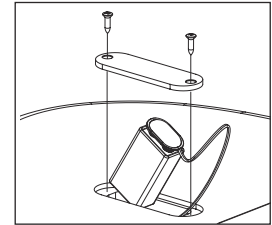

Inserting a plug into the output jack activates the power supply. Unplug the instrument cable when bass is not in use in order to reduce drain on the battery.

はじめに

この度は Ibanez ベースをお買い上げ頂き誠にありがとうございます。全ての Ibanez 製品は、厳しい品質管理のもとに生産され、精密なセットアップを経て出荷されております。

お買い上げいただいた製品の機能を最大限に発揮させ、また、末永くご愛用頂く為にもこの取扱説明書をよくお読みください。

ギターを正しく安全にお使いいただくために

1) ギターのお手入れ

演奏後はフレット、ブリッジサドルやナットに付着した汗や脂を拭き取ることで、錆を防ぎます。汚れはギター専用のクリーナーやポリッシュをご使用ください。ベンジン、シンナー等揮発性のもので拭かないでください。また、スプレータイプのもを使用するときには、換気、火気に十分注意してください。

2) 湿気が多い場所では使わない

水気、湿気が多いところでの使用は、感電の原因になります。風呂場、雨の日の野外では使用しないでください。

3) 分解、改造、修理をしない

ギターの分解、改造、修理は故障の原因になり、感電の恐れがあります。

4) 弦に顔を近付けない

ギターの演奏中や弦の交換、調整をするときに顔に弦を近付けないでください。弦が切れて顔にケガをする場合があります。特に切れた弦が目に入ると目を傷つけ、場合によっては失明の恐れがあります。

5) フレットのエッジでのケガに注意

ネックの乾燥により、フレットのエッジが指板からはみ出す場合があります。手などにケガをする恐れがありますのでご注意ください。

6) 定期的な弦を交換する

古い弦を継続使用されると、十分なサスティーンが得ることができず、また弦が切れてケガをする恐れがありますので、定期的に新しい弦と交換されることをお勧めします。

7) 錆びた古い弦を使わない

弦が錆びると、弦で指を切っけがをする恐れがあります。こまめに新しいものと交換をしてください。

8) 弦で指を傷付けないように注意する

弦の先端の切断面は非常に鋭くなっており、直接触れると手を傷つける恐れ

があります。チューニング時やヘッドをクロスで拭く時には、弦の先端に手が触れないように注意してから行ってください。糸巻きの弦の余った部分が指に当たらない程度まで短く切り揃えてください。

9) ストラップはしっかりとかける

ストラップを使って立って演奏する場合は、ストラップが確実にストラップピンにかかっていることを確認してください。ギターが足の上などに落下してケガをする恐れがあります。

10) ギターをふりまわさない

プロのステージアクションをまねしたり、演奏中にギターを振り回したり体のまわりでギターを回したりすると、ギターがストラップから外れたりし、まわりの人に当たってケガをさせるなどの事故の原因になりますのでおやめください。

11) ピックガードのエッジでのケガに注意

エレクトリックベースの一部のモデルでは、デザイン上ピックガードの先端部分が非常に鋭くなっています。演奏の際やクロスでボディを拭くときなど、ケガをしないようご注意ください。

12) ギターを家具などに立てかけない

樹脂製品や家具などの塗装されたものに、ギターの表面を、直接長時間接触させた場合、色移りしたり溶着したりしてお互いを損なう恐れがあります。ギターケース、バッグに入れておくか、布製の袋に入れるなどして直接それに接触しないように保管してください。

13) ギターを持ち運ぶときの注意

ギターケース、バッグに入れて持ち運ぶ場合は、ケースの留め金やファスナーがしっかりとかかっていることを確認してください。蓋が開いてギターが落下する場合があります。

14) バッテリーは正しく使用する

バッテリーの極性 (+ / -) を逆に挿入しないでください。バッテリーの+極と-極、バッテリー挿入部もしくはスナップの極性を必ず合わせて挿入してください。万が一、逆に挿入した場合には、音が出ない、プリアンプ部の破損、発火の恐れがありますのでご注意ください。

15) バッテリーを火の中に捨てない

バッテリーを火の中に捨てないでください。破裂しケガをする恐れがあります。

弦について

弦は錆や変色が発生した時、音がこもって聴こえる時、あるいはピリつきがひどくなった時にできるだけすべての弦を同時期に交換してください。交換作業は1本ごとに行うことで、ネックにかかる力が急激に変化することが防げます。出荷時には、ベースは下記の表に示したようなゲージの弦を使用しています。異なるゲージに交換した場合はネックの反り具合が変化してしまうため、ネックだけでなく、弦高やイントネーションなど、各部の再調整が必要になります。各ブリッジの調整方法にしたがって再調整してください。(同じゲージの場合でもイントネーションは弦交換ごとに再調整してください。)

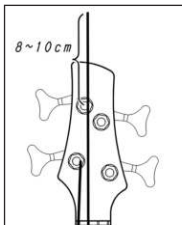

弦は糸巻ポストの上から下へ2~3回、順に巻きます。ポスト内部に弦の先端を挿入するタイプの糸巻は、あらかじめニッパー等で切って長さを調整しておきます。(ベースは8~10cmほど先が目安です。)ギア部分が密閉されている糸巻はあらかじめ潤滑油が注入されていますので注油の必要はありません。また、つまみの先端部分につまみの回転の堅さが調整できるスクリューが付いている糸巻は、プラスドライバー(小)で調整スクリューを時計回りに締め付けるほどつまみの回転が固くなります。お好みの堅さに調整してお使いください。

*粗悪な弦をご使用になると、弦が原因によるピレ音や音程の狂いが生じることがあります。また、ねじれた弦や折れた弦を使用されると、ピレやサスティーンの劣化を招きます。あらかじめねじれや折れがないことをご確認ください。

弦の交換方法はブリッジ裏側から弦を通す方法と、ブリッジ後方の弦通し穴へ挿入し、サドルの上まで引っ掛ける方法があります。また、一部の機種では特殊な方法になりますので、巻末の (STRING REPLACEMENT) をご参照ください。

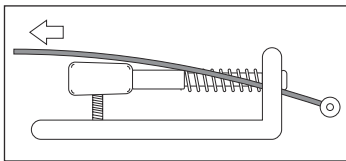

MODEL	BASIC STRING GAUGE
4 String Basses	.045, .065, .085, .105"
5 String Basses	.045, .065, .085, .105, .130"
6 String Basses	.032, .045, .065, .085, .105, .130"
7 String Basses	.020p, .032, .045, .065, .080, .100, .130"

ネック

ネックには弦の張力がかかっています。チューニング状態や弦のゲージが変わったときだけでなく、温度や湿度の変化によっても反り具合が微妙に変化しています。そのため、ネックは内蔵されたアジャストナットを回すことで、反り具合を微調整できる仕組みになっています。

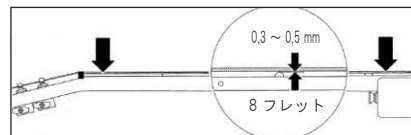
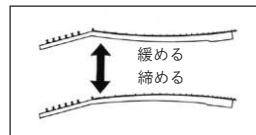

正しくチューニングし、演奏時の状態にギターを持って、1弦の1フレットとボディとの接合部分にもっとも近いフレットを同時に押さえた状態(1フレット部にカポタストを装着すると便利です。)で、8フレット部での弦とフレットのすき間を計ります。同様に低音弦側でも同じ測定を行い、それぞれのすき間がおおよそ0.3mm~0.5mmになることを目安とした、わずかな順反り状態に調整します。

ネックの形状やボディとのジョイント方法によって症状はさまざまですが、弦高が高く、高音部の弦ピレがひどくなり、イントネーションが合いにくい場合は、ネックが順反りすぎている可能性があります、このすき間が大きくなります。弦高が低くなって低音部の弦ピレや音詰まりが発生する場合は、ネックが逆反り状態になっている可能性があります、このすき間が小さくなります。見た目だけの判断ではなく、症状と合わせた調整が必要です。

アジャストナットはヘッド側(モデルによってはトラスロッドカバーの内部)か、ネックの付け根側に取り付けられています。ギターに付属の六角レンチ、またはソケットレンチを使用して、アジャストナットを時計回りに締め込むほどネックは逆ソリ方向に曲がり、反時計回りに締め込むほど順ソリ方向に曲がります。四分の一回転ずつを目安に、少しずつチューニングと調整をくり返してください。

ネックの調整には十分な注意が必要です。アジャストナットが上手く回らないときや正しく調整できない場合は、無理な調整は避け、お買い求めの楽器店にご相談ください。

弦高

弦高とはフレットと弦との距離を示し、特に弦を押さえたときの演奏性に大きく影響します。正しいネックの反り状態で正しくチューニングを行ってからフレットと弦のすき間を計って判断します。ベースは、12フレット部の高音弦側で約2.0mm、低音弦側で約2.5mmが一般的な演奏性のための目安となります。弦高が高すぎると運指が難しくなり、逆に低すぎると弦ビレや音詰まり、サステインの劣化を発生します。

弦高調整はブリッジ本体またはブリッジサドルの高さを変化させて調整します。また、ネック調整やゲージの異なる弦への交換後も弦高の再調整が必要です。

*弦高を高くする場合は弦切れの可能性がありますので、あらかじめ弦を緩めてから調整を行ってください。

弦高調整はロックレンチで各サドルの弦高調整ネジを回して調整します。調整ネジを時計回りに回すと、弦高（ブリッジサドル）が上がります。反時計回りに回すと弦高（ブリッジサドル）が下がります。

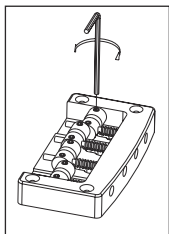
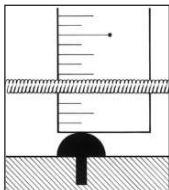

弦長（イントネーション）

新しい弦に交換した時やネックの調整を行った後は、すべてのフレットで正しい音程が得られるように、弦の長さを微調整（イントネーション調整）する必要があります。正しくチューニングし、演奏時の状態にギターを持って、それぞれの弦の12フレットを押さえた時の音と、12フレット上でのハーモニクス音がおおよそ等しいかどうかを判断する方法が一般的です。ハーモニクス音を基準として、フレット音が低い場合はブリッジサドルを前方（ヘッド側）へ移動させて弦長を短くします。逆にフレット音が高い場合は、ブリッジサドルを後方（ヘッド側と逆方向）へ移動させて弦長を長くします。

*正確なイントネーション調整にはチューニングメーターが必要です。特にサドルを後退させる場合は弦切れの原因になりますので、必ず弦をゆるめてから調整を行ってください。

イントネーションはブリッジ後方からプラスドライバーで調整ネジを回して調整します。調整ネジを時計回りに回すと、ブリッジサドルが後方へ移動し、反時計回りに回すとブリッジサドルが前方へ移動します。

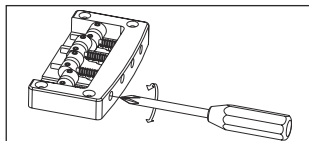
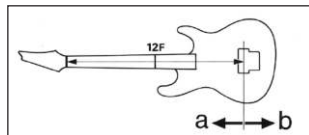

IRREGULAR TUNING

MODEL	TUNING
SDB3	1D#, 2A#, 3F, 4C
MDB3	1F, 2C, 3G, 4C
PIB3	1D#, 2A#, 3F, 4C, 5A#
SRC6	1E, 2B, 3G, 4D, 5A, 6E
BTB7	1F, 2C, 3G, 4D, 5A, 6E, 7B
BTB33	1C, 2G, 3D, 4A, 5E

アコースティックベースのブリッジ位置

フルアコースティックベースは、ブリッジ全体を前後に移動させてintonationを調整します。

12フレットハーモニクスに対して12フレット音が低い場合はブリッジをヘッド側へ、高い場合はテールピース側へ移動させます。

調整時には弦を緩める必要があります

が、ブリッジが大きく動いてしまう事がありますのでその際には、ナット（0フレット）から1弦のサドル位置までをスケール長（770mm/30.3"）を目安にして設置すると、比較的スムーズに調整できます。一旦調整した後はサドルが大きく動くのを避けるため、弦交換は一本ずつ行って下さい。

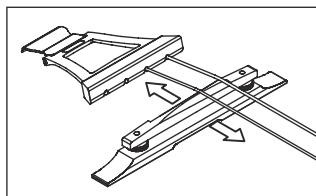

ピックアップ

ピックアップの高さを調整することで音量や音質が微調整できます。ピックアップの高さはプラスドライバーでピックアップ両側のアジャストスクリューで調整します。その際、ボリュームを最大にした時にネック側とブリッジ側のピックアップがおおよそ同じ大きさの音になるように調節します。ピックアップの種類だけでなく、演奏形態やアンプによって異なりますので、実際に音を確認しながら調整してください。ピックアップと弦の距離が近いほど音量が増しますが、近すぎると音ワレやピックアップの磁力による弦ビレの原因になります。逆に距離が遠いとひずみの少ないクリアな音色になりますが、高域が減少、音量が低下します。

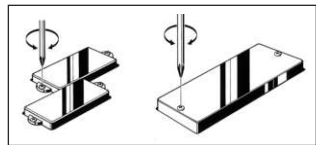

ベースコントロール

ピックアップバランサー：

2 ピックアップモデル

ネックピックアップとブリッジピックアップの音量バランスを連続して変化させ、自由な割合でミックスできます。両者がおなじ音量となるセンター位置にはクリックがついています。

各機種の詳細については、巻末の（BASS CONTROL）をご参照ください。

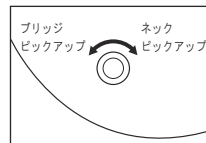

バッテリー

バッテリーはモデルによってバッテリーボックス、またはコントロールキャビティー内部に収納されています。また、ベースの出力ジャックにシールドコードのプラグを差し込むことで、プリアンプの電源がオンになります。

2つのバッテリーが必要なベースは、新しいバッテリーと古いバッテリー、また、アルカリバッテリーと、ノンアルカリバッテリーを同時に使用しないでください。

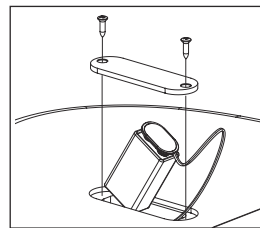

バッテリーの液漏れ、消耗等を防ぐために、長時間ベースを使用しない時は、ベースからプラグを抜いて保管してください。

*本体に付属しているバッテリーはテスト用となります。



Warranty Card (保証書)

本保証書は、本書次面記載の保証規定に基づき、万一故障が発生した場合に、
購入日より1年間の無償修理をお約束するものです。
次面をよくお読みのうえ、大切に保管してください

フリガナ	
ご氏名	
ご住所 	
☎ E-mail @	
SERIAL No.	MODEL No.
保証期間 ご購入日 年 月 日より 1 ヵ年 販売店名・住所・電話番号（記入なきもの無効）	
 HOSHINO GAKKI HANBAI CO., LTD. 〒489-0871 愛知県瀬戸市東長根町119	

保証規定

1. 当保証書は、取扱説明書の指示内容に従った適切なご使用にも関わらず本製品が故障した場合においてのみご購入日より1年間の無償修理をお約束するものです。
保証修理をご希望の場合は、お買い求め頂いた販売店様に当保証書と一緒に本製品をお持ち込みの上、ご依頼下さい。尚、インターネット等通信販売ご利用の場合も同様に、お買い求め頂いた販売店様が受付窓口になります。
 2. 本製品を販売店様に持ち込まず、販売店様へ送付される場合、それに要する費用は保証期間内であってもお客様のご負担となります。又、輸送中に生じた損傷、故障に関しては保証対象外となりますので注意下さい。
3. 保証期間内であつても以下の場合には有償修理となります。
 - ① 当保証書の提示が無い場合。
 - ② お買上げ年月日、お客様名、販売店名等が無記入のもの、または記入事項が改ざんされたもの。もしくは偽造されたもの。
 - ③ 不適切な使用方法(取扱説明書の指示内容に反する誤った取扱い等)や過酷な使用・保管状況(気温・湿度・日照等)、およびお客様側の不注意(転倒・落下等)により生じた損傷ならびに故障。
 - ④ 故障の原因が本製品および付属品以外の接続機器や使用環境に求められる場合。
 - ⑤ 弊社以外による修理、改造加工等が原因の場合。
 - ⑥ 電池や弦、真空管など消耗品の劣化によるもの。
 - ⑦ 天災(地震・洪水・突風他)、人災(火事・漏水他)、交通事故等により生じた損傷ならびに故障。
 - ⑧ 中古品、並行輸入品、個人売買品。
 4. 当保証書は再発行いたしませんので、紛失しないよう本製品と一緒に大切に保管してください。
 5. 当保証書は他人に譲渡できません。
 6. 本製品に初期不良が疑われる場合は、使用を中止して速やかに買い求め頂いた販売店様までご連絡ください。
 7. 本製品の故障、またはその使用によって生じた直接、間接の損害については当社はその責任を負いません。
 8. 当保証書は日本国内においてのみ有効です。
 9. その他不明な点に関しましては、お買い求め頂いた販売店様にご相談ください。
- ※ 保証書は、お買い求め頂いた本製品に対して弊社から適正なアフターサービスを提供する事を目的に作成されており記載した頂いたお客様の個人情報(第三者に開示、譲渡、貸与することはありません。ただし下記の場合を除きます)。
* あらかじめお客様の同意が得られている場合。
* お客様からお問い合わせに対する回答を目的に、星野楽器販売株式会社の関連会社や販売店等に開示することが必要と認められる場合。
* 統計データとしてお客様個人を識別できない状態に加工した場合。

EINLEITUNG

Herzlichen Glückwunsch und vielen Dank für Ihre Entscheidung für ein Instrument von Ibanez. Die Standards von Ibanez sind einzigartig. Alle Instrumente von Ibanez werden nach unseren strengen Standards der Qualitätskontrolle geprüft, bevor sie das Werk verlassen. Der Zweck dieser Anleitung ist es, Ihnen zu erklären, wie Sie das Finish Ihres Instruments pflegen und Ihre Gitarre in einem derart guten Spielzustand erhalten können wie beim Verlassen des Werks.

ANLEITUNG UND SICHERHEITSBESTIMMUNGEN

- 1) Wischen Sie nach dem Spielen den gesamten Bass inklusive der Saiten mit einem guten Poliertuch ab. Dadurch werden korrosive Hautfette und -säuren entfernt und so Hardware, Finish und Saiten geschützt. Bässe mit Hochglanz-Finish sollten mit einem speziellen Poliermittel für Musikinstrumente behandelt werden. Wischen Sie das Gerät nicht mit flüchtigen Substanzen wie Benzol oder Verdünner. Bitte lüften Sie den Raum gut, wenn Sie ein Reinigungsspray verwenden.
- 2) Verwahren Sie Ihren Bass an einen Ort, der weder übermäßig trocken noch übermäßig feucht ist, und, da die Temperatur die Luftfeuchtigkeit beeinflusst, weder übermäßig heiß noch übermäßig kalt ist. Das vermeidet Schäden und mögliche Stromschläge.
- 3) Sofern Sie nicht geübt sind im Reparieren von Musikinstrumenten, ist zu empfehlen, dass Sie nicht versuchen, Ihre Instrumente zu zerlegen oder zu reparieren. Bitte nehmen Sie professionelle Hilfe über Ihren autorisierten Ibanez-Bass-Händler in Anspruch.
- 4) Da Saiten brechen oder reißen können und so eine Verletzungsgefahr für Ihr Gesicht (und speziell die Augen) besteht, wird empfohlen, beim Spielen oder beim Wechseln und Stimmen der Saiten einen ausreichenden Abstand zwischen Saiten und Gesicht einzuhalten.
- 5) Aufgrund von Schwankungen der Luftfeuchtigkeit und der Temperatur ist es normal, dass das Griffbrett schrumpft, wodurch die Bundenden abstehen können. Bitte beachten Sie, dass diese Bundenden unter Umständen sehr scharf sind und deshalb Verletzungen hervorrufen können.
- 6) Es ist ratsam, die Saiten regelmäßig zu wechseln. Alte und rostige Saiten klingen matt und leblos und neigen eher zum Reißen. Auch das zu hohe Stimmen von Saiten lässt sie reißen. Wenn Sie beim Stimmen einer Saite unsicher bezüglich

der Tonhöhe sind, ist es besser, die Saite erst wieder zu entspannen und sie dann auf die korrekte Höhe zu stimmen, als ein Überstimmen zu riskieren.

- 7) Spielen Sie keinen Bass mit rostigen Saiten; dabei könnten Sie sich die Finger verletzen.
- 8) Das abgeschnittene Ende einer Gitarren- oder Bass-Saite ist sehr scharf; bitte berühren Sie das Ende einer abgeschnittenen Saite nicht mit bloßen Fingern.
- 9) Wenn Sie einen Gurt verwenden, vergewissern Sie sich, dass er vollständig und sicher an den Gurtpins befestigt ist, bevor Sie Ihren Bass spielen.
- 10) "Bitte nicht nachmachen." Tricks und Turnübungen mit Ihrem Bass vorzuführen, wie ihn zu werfen oder herumzuschleudern (in Nachahmung der Bühnentricks einiger Profi-Bassisten), kann sowohl für Sie und andere eine Gefahr bedeuten als auch irreparable Schäden an Ihrem Instrument verursachen, die nicht von der Garantie gedeckt sind.
- 11) Zur Vermeidung von Verletzungen beachten Sie bitte, dass Schlagbretter (Pickguards) scharfe Kanten haben können.
- 12) Verwahren Sie Ihren Bass immer in einem Koffer oder Gigbag und vermeiden Sie es, ihn an Stühle oder Tische zu lehnen, da die Möglichkeit besteht, dass der Bass umkippt und dadurch ernsthaften Schaden nehmen kann. Auf der Bühne sollten Sie immer einen sicheren und stabilen Instrumentenständer verwenden.
- 13) Vergewissern Sie sich vor dem Anheben Ihres Bass-Koffers oder -Gigbags, dass die Schlösser oder Reißverschlüsse verschlossen sind - ein Bass kann leicht aus einem offenen Koffer herausfallen und beschädigt werden.
- 14) Die + (Plus)/-(Minus)-Kontakte von Batterie und Batteriefach müssen übereinstimmen. Falls die Batterie falsch herum eingesetzt wurde (mit umgekehrter Polarität, d.h. + an - und - an +), funktioniert die Elektronik nicht. Zudem könnte die Batterie unter Umständen überhitzen und damit den Bass beschädigen oder anfangen zu brennen.
- 15) Entsorgen Sie Batterien immer ordnungsgemäß. Werfen Sie niemals Batterien ins Feuer, da dies zu einer Explosion führen und schwere Verletzungen verursachen kann.

SAITEN

Wenn die Saiten verschmutzt oder verfärbt sind, dumpf klingen oder schnarren, ersetzen Sie die Saiten durch neue. Für beste Ergebnisse empfehlen wir, eine Saite nach der anderen auszutauschen, so dass die Saitenspannung am Hals aufrechterhalten wird. Wenn Sie Saiten einer anderen Stärke aufziehen, kann es notwendig sein, die Spannung des Halsstabes zu ändern. (Wir empfehlen Ihnen, dies nur von qualifizierten Technikern vornehmen zu lassen.) Bässe von Ibanez sind werksseitig mit den folgenden Saitenstärken versehen. Bitte folgen Sie den unten stehenden Anweisungen für Ihr jeweiliges Modell. Die Saiten sollten fest und von oben mit 2 bis 3 Wicklungen um den Wirbelkern gewickelt werden. Bei Mechaniken, bei denen die Saitenenden in die Wirbel eingeführt werden, kann die Saite vorher mit einem Seitenschneider auf Länge gekürzt werden. Wenn die Mechaniken versiegelt sind, sind diese selbstschmierend. Mit den Einstellschrauben für den Stimmknebel können Sie die Spannung mit einem kleinen Kreuzschlitzschraubendreher (Kreuzschlitzschraubenzieher) erhöhen.

*Die Verwendung nicht geschliffener Saiten kann zu Schnarren und Klangverzerrungen führen.
Die Verwendung von Saiten mit Knicken, Verdrehungen, usw. kann Schnarren oder verkürztes Sustain bewirken. Achten Sie darauf, dass die Saiten glatt und fehlerfrei sind, bevor Sie diese aufziehen.

Zur Montage der Saite auf dem Steg führen Sie die neue Saite durch die Löcher auf der Rückseite des Saitenhalters und dann hoch und über den Saitenreiter. Zu Stegen, die spezielle Installationsanweisungen

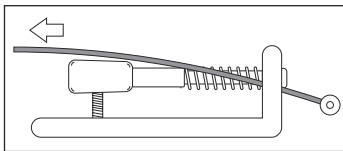

benötigen, lesen Sie bitte den Anhang am Ende dieser Anleitung.

MODEL	BASIC STRING GAUGE
4 String Basses	.045, .065, .085, .105"
5 String Basses	.045, .065, .085, .105, .130"
6 String Basses	.032, .045, .065, .085, .105, .130"
7 String Basses	.020p, .032, .045, .065, .080, .100, .130"

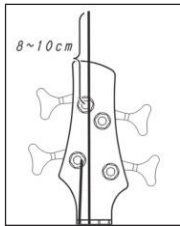

HALS

Ibanez-Instrumente für Stahlsaiten sind mit einem einstellbaren Halsstab ausgestattet. Sinn und Zweck des Halsstabes ist der Aufbau einer Gegenspannung zur Saitenspannung. Es gibt viele Gründe, warum der Halsstab eingestellt werden muss. Einer der häufigsten Gründe ist der Wechsel auf eine

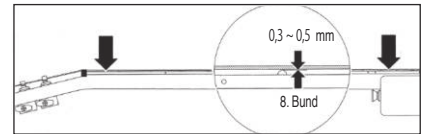
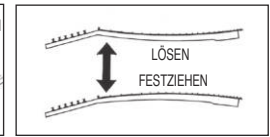
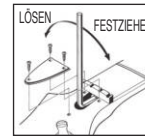

andere Saitenstärke oder die Umstimmung des Instruments, was die Saitenspannung beeinflusst. Änderungen der Saitenspannung können die Saitenlage beeinflussen und Bundschnarren oder falsche Töne verursachen. Um den Halsstab einzustellen, lokalisieren Sie die Einstellmutter des Halsstabes und stellen Sie diese ein, indem Sie den passenden Gabelschlüssel auf die Mutter stecken und diese anziehen (im Uhrzeigersinn) oder lösen (gegen den Uhrzeigersinn). Die Spannung des Halsstabes kann gemessen werden, indem Sie auf dem ersten Bund ein Kapodaster montieren und die Saite an der Bundposition herunterdrücken, an der der Hals in den Korpus mündet. Führen Sie eine Stärkenmesslehre zwischen die Saite und dem achten Bund ein. Der lichte Abstand sollte zwischen 0,3 mm und 0,5 mm betragen. Dieser Abstand wird als "Neck Relief" ("Halsfreiheit") bezeichnet. Zu viel Neck Relief kann dazu führen, dass der Hals in der Mitte eine höhere Action (einen längeren Abstand zwischen Bund und Saite) hat, was zu schlechter Intonation und schlechterer Spielbarkeit führt. Bei zuwenig Neck Relief kommt es zum Schnarren der Saiten auf den Bünden.

*Bei der Einstellung der Halsspannung ist besondere Vorsicht geboten. Wir empfehlen Ihnen daher, diese Einstellung qualifizierten Technikern zu überlassen.

ACTION (SAITENLAGE)

Die Saitenlage oder "Action" von Ibanez-Basssaiten wird werksseitig eingestellt. Es gibt jedoch viele Anlässe, bei denen sich die Saitenlage des Instruments ändert. Die Instrumente werden durch Temperatur- und Feuchtigkeitsänderungen beeinflusst. Eine hohe Saitenlage kann schlechte Spielbarkeit des Basses zur Folge haben. Bei zu tiefer Saitenlage kann Bandschnarren auftreten oder eine falsche Tonhöhe gespielt werden. Um dies zu beheben, folgen Sie den Anweisungen für die auf Ihrem Instrument montierte Brücke. Bei der Saitenlage ist zu beachten, dass der Bass richtig gestimmt und der Halsstab korrekt eingestellt ist. Die Saitenlage von Ibanez-Instrumenten ist in Höhe des 12. Bundes auf 2,0 mm an den hohen Saiten und auf 2,5 mm an den tiefen Saiten eingestellt. Die Saitenlage muss ggf. auch angepasst werden, nachdem der Hals eingestellt oder eine andere Saitenstärke gewählt wurde. Folgen Sie den Anweisungen in der Anleitung zur betreffenden Brücke, um Einstellungen vorzunehmen.

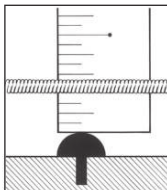

Um die Saitenlage (Action) zu erhöhen oder zu verringern, stecken Sie einen passenden Innensechskantschlüssel in die Schraube des Saitenreiters. Zum Erhöhen des Reiters muss der Schlüssel im Uhrzeigersinn, zum Absenken gegen den Uhrzeigersinn gedreht werden.

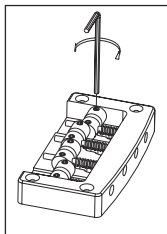

IRREGULAR TUNING

MODEL	TUNING
SDB3	1D#, 2A#, 3F, 4C
MDB3	1F, 2C, 3G, 4C
PIB3	1D#, 2A#, 3F, 4C, 5A#
SRC6	1E, 2B, 3G, 4D, 5A, 6E
BTB7	1F, 2C, 3G, 4D, 5A, 6E, 7B
BTB33	1C, 2G, 3D, 4A, 5E

INTONATION

Die Einstellung der Intonation wird durchgeführt, indem die Position der Saite am Saitenreiter des Steges verändert wird, um unterschiedliche Stimmung auszugleichen. Folgen Sie den Anweisungen für die Intonation des Steges weiter unten. Die Intonation ist richtig eingestellt, wenn die am 12. Bund gegriffene Note und der Oberton der leeren Saite am 12. Bund exakt die gleiche Tonhöhe aufweisen. Dies ist der Skalenmittelpunkt; und die genannte Methode ist am besten geeignet, um die Standardlänge für die Skala einzustellen. Verschieben Sie, falls die gegriffene Note tiefer ist als der Oberton, den Saitenreiter am Steg nach vorne in Richtung Kopfplatte (a), um die Saitenlänge zu verringern. Falls die gegriffene Note höher ist als der Oberton, verschieben Sie den Saitenreiter am Steg nach hinten weiter weg vom Stimmstock (b), um die Saitenlänge zu erhöhen.

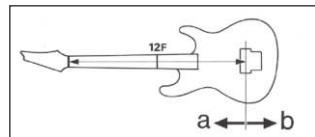

*Bitte bedenken Sie, dass beim Verschieben des Reiters Saiten reißen können, lösen Sie also die Saiten etwas, bevor Sie diese Einstellungen vornehmen.

Die Intonation lässt sich einstellen, indem die Einstellschrauben hinten am Steg im Uhrzeiger gedreht werden, um den Reiter nach hinten zu verstellen, oder gegen den Uhrzeigersinn, um ihn nach vorn zu verstellen.

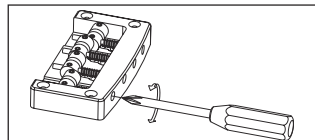

POSITION DES STEGS BEIM AKUSTIKBASS

Bei einem vollakustischen Bass wird der gesamte Steg vor- oder zurückgeschoben, um die Intonation zu steuern. Bewegen Sie den Steg in Richtung Hals, wenn der Oberton am 12. Bund zu tief ist. Wenn der Oberton zu hoch ist, bewegen Sie den Steg in Richtung Saitenhalter (weg vom Hals). Sie müssen die Saiten für diese Einstellung lösen; dadurch könnte der Steg zu weit verschoben werden. Falls dies auftritt, können Sie die Einstellung erleichtern, indem Sie eine Skalenlänge von 770 mm/30,3" zwischen Halsauflage (0. Bund) und dem Sattel der ersten Saite anstreben. Sobald die Einstellung korrekt erfolgt ist, wechseln Sie Saiten nur einzeln nacheinander, um die Verschiebung der Saitensattel gering zu halten.

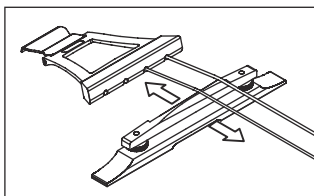

TONABNEHMER (PICKUPS)

Der Ausgangspegel des Instruments sowie die Klangeigenschaften des Signals werden durch die Höhe der Tonabnehmer beeinflusst. Die Höhe der Tonabnehmer sollte so eingestellt werden, dass die Lautstärken am Hals-Pickup und am Steg-Pickup etwa gleich sind, wenn beide Pickups voll aufgedreht sind. Die Lautstärke kann drastisch abfallen, wenn die Tonabnehmer zu niedrig eingestellt sind. Da die Tonabnehmer magnetisch sind, können Brummen und Verzerrungen auftreten, wenn der Pickup zu nah an den Saiten (zu hoch eingestellt) ist. Benutzen Sie einen kleinen Schraubendreher, um die Pickups höher oder niedriger einzustellen.

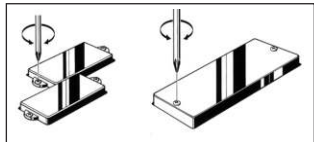

*Bei Instrumenten mit einstellbaren Polstücken kann die Ausgangssignalstärke jeder Saite eingestellt werden.

KLANGREGLER AM BASS

Alle Modelle mit 2 Pickups: Pickup-Balanceregler
Der Pickup-Balanceregler blendet zwischen vorderem und hinterem Pickup hin und her mit einem einzigen Potentiometer. Die Mittelposition des Reglers hat eine Raststellung, in der beide Pickups die gleiche Ausgangssignalstärke liefern sollten.

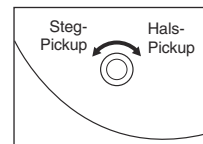

Wenn Sie den Regler im Uhrzeigersinn drehen, wird der Hals-Pickup lauter und der Steg-Pickup wird leiser. Wenn Sie den Regler gegen den Uhrzeigersinn drehen, wird der Hals-Pickup leiser und der Steg-Pickup wird lauter.

*Zu den speziellen Klangreglern an Ihrem Bass lesen Sie bitte den Anhang am Ende dieser Anleitung.

BATTERIEN

Bei Bässen mit aktiver Elektronik (einige Bässe benötigen keine Batterie) befindet sich die Batterie im Batteriefach oder im Hohlraum hinter den Reglern. Zur Vermeidung von Schäden durch auslaufende Batterien entfernen Sie alte Batterien so schnell wie möglich, und lagern Sie Ihren Bass nicht über längere Zeit mit eingesetzten Batterien. Vermeiden Sie das Mischen von Batterien - alte mit neuen, Alkaline- und Nicht-Alkaline usw. - bei Bässen, die zwei Batterien erfordern.

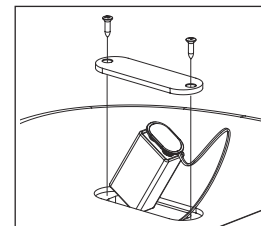

Wenn Sie das Kabel einstecken, wird die Stromversorgung aktiviert. Ziehen Sie das Instrumentenkabel bei Nichtgebrauch des Basses ab, um die Batterie nicht unnötig zu entladen.

INTRODUCCIÓN

Nuestras más sinceras gracias y enhorabuena por adquirir un instrumento Ibanez. Los estándares Ibanez son de máxima calidad. Todos los instrumentos Ibanez se ajustan de acuerdo con nuestros más estrictos estándares de control de calidad antes de ser entregados. La finalidad de este manual es explicar los procedimientos destinados a conservar el acabado de su instrumento y mantener éste en el mismo estado de funcionamiento óptimo que presentaba al salir de fábrica.

INSTRUCCIONES Y PRECAUCIONES DE SEGURIDAD

- 1) Después de cada sesión, limpie todo el bajo, incluidas las cuerdas, con un buen paño de pulir. Con ello se eliminarán las grasas y ácidos corrosivos que deja la piel, además de proteger el revestimiento, el acabado y las cuerdas. Los bajos de acabado brillante se deben pulir con un producto especialmente formulado para instrumentos musicales. No limpie el instrumento con sustancias volátiles, como benceno o disolvente. Ventile completamente la habitación cuando utilice un limpiador en aerosol (spray).
- 2) Guarde el bajo en un lugar que no sea excesivamente seco ni húmedo y que, además, no sea excesivamente caliente ni frío, puesto que la temperatura afecta a la humedad relativa. Con ello evitará el deterioro del instrumento y posibles descargas eléctricas.
- 3) Salvo que haya recibido formación para la reparación de instrumentos musicales, se recomienda no desarmar ni reparar el bajo. Obtenga asesoramiento profesional a través de su distribuidor autorizado de bajos Ibanez.
- 4) Las cuerdas se pueden romper o soltarse y hacer daño en la cara (especialmente en los ojos); se recomienda mantener una distancia razonable entre las cuerdas y la cara al tocar el instrumento o al cambiar y ajustar las cuerdas.
- 5) Debido a las variaciones atmosféricas de humedad y temperatura, es normal que el diapasón se contraiga, por lo que los extremos de los trastes pueden quedar expuestos. Tenga presente que los extremos de los trastes pueden ser cortantes.
- 6) Se recomienda cambiar las cuerdas con regularidad. Las cuerdas viejas y deslustradas producen un sonido apagado, sin vida, y son más propensas a romperse. Asimismo, las cuerdas se romperán si las tensa demasiado cuando afine el instrumento. Si no está seguro de la afinación de una nota, es preferible volver a empezar, aflojar la cuerda y volver a afinar hasta el tono correcto, en lugar de arriesgarse a tensar la cuerda demasiado.
- 7) No toque el bajo si las cuerdas están oxidadas; puede lastimarse los dedos.
- 8) El extremo cortado o pinzado de una cuerda de guitarra o bajo está muy afilado; no toque directamente con los dedos el extremo de una cuerda cortada.
- 9) Si utiliza una correa, compruebe que esté bien sujeta a los enganches antes de tocar el bajo.
- 10) "No lo intente en casa" . Los trucos y movimientos acrobáticos con el bajo, por ejemplo lanzarlo o hacerlo girar (imitando los trucos que hacen algunos bajistas profesionales en el escenario), pueden ser peligrosos para usted y para otras personas; asimismo, pueden ocasionar daños irreparables del instrumento no cubiertos por la garantía.
- 11) Para evitar accidentes, tenga presente que algunos golpeadores tienen bordes afilados.
- 12) Guarde siempre el bajo en un estuche o funda y evite apoyarlo en sillas o mesas, ya que el instrumento puede caerse y sufrir averías graves. En el escenario, utilice siempre un portainstrumentos seguro y estable.
- 13) Antes de levantar el estuche o la funda del bajo, verifique que los cierres o las cremalleras estén cerrados; un bajo puede caerse fácilmente de un estuche abierto y resultar dañado.
- 14) Los contactos + (positivo) y - (negativo) de la batería y los contactos del compartimento o los conectores a presión deben coincidir. Si la batería se instala al revés (es decir, con la polaridad invertida), la electrónica no funcionará y la batería terminará recalentándose, con el consiguiente riesgo de avería o incluso de incendio.
- 15) Deseche siempre las baterías de manera adecuada. No tire nunca baterías al fuego, ya que pueden explotar y provocar lesiones graves.

CUERDAS

Si las cuerdas se ensucian, se decoloran o producen un sonido apagado o un zumbido, sustitúyelas por unas nuevas. Para lograr un resultado óptimo, recomendamos cambiar las cuerdas de una en una a fin de mantener la tensión necesaria en el mástil. Cuando sustituyas cuerdas de calibres diferentes, será necesario ajustar la tensión del alma. (Se recomienda confiar esta operación únicamente a técnicos cualificados). Los bajos Ibanez salen de fábrica equipados con cuerdas del siguiente calibre. Observa la instrucciones siguientes para su modelo concreto. Las cuerdas se deben enrollar bien apretadas, con 2 ó 3 vueltas de arriba abajo alrededor de la clavija. En el caso de clavijeros en los que los extremos de las cuerdas se insertan en las clavijas, la cuerda se puede cortar previamente a la longitud adecuada con unos alicates. Si el clavijero tiene los engranajes sellados, dichos engranajes se autolubrican. Los tornillos de ajuste colocados en la palomilla de la clavija se pueden apretar con un destornillador tipo destornillador de estrella pequeño para aumentar la tensión.

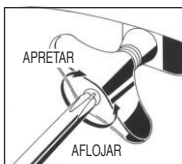
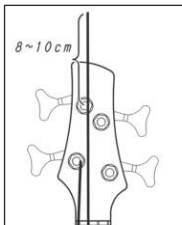

*El uso de cuerdas bastas puede originar zumbidos y distorsión del sonido. El uso de cuerdas que tengan torceduras o pliegues puede provocar zumbidos o reducir el sustain. Comprueba que las cuerdas nuevas sean lisas y carezcan de defectos antes de instalarlas.

Para instalar una cuerda, pásela por el orificio de la parte posterior del cordal y llévela hacia arriba, por encima de la selleta. En el caso de puentes que requieran instrucciones especiales, consulte el apéndice al final de este manual.

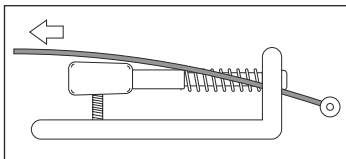

MODEL	BASIC STRING GAUGE
4 String Basses	.045, .065, .085, .105"
5 String Basses	.045, .065, .085, .105, .130"
6 String Basses	.032, .045, .065, .085, .105, .130"
7 String Basses	.020p, .032, .045, .065, .080, .100, .130"

MÁSTIL

Los modelos Ibanez para cuerdas de acero están provistos de un alma ajustable. La finalidad del alma es ajustar el mástil para contrarrestar la tensión de las cuerdas. Existen numerosas razones para ajustar el alma. Una de las razones más comunes es el cambio

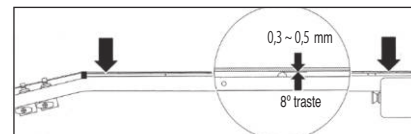
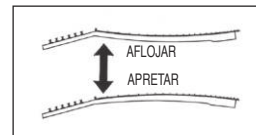
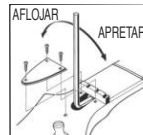

del espesor de las cuerdas o la modificación del tono de afinación; en ambos casos se altera la tensión de las cuerdas. Los cambios de tensión de las cuerdas pueden afectar a la altura de estas y provocar trasteos o desajustes de las notas. Para ajustar el alma, localice la tuerca, introduzca en ella la llave correcta y apriétela (hacia la derecha) o aflójela (hacia la izquierda). La tensión del alma se puede medir colocando una cejilla en el primer traste y sujetando las cuerdas en la posición del traste donde se unen el mástil y el cuerpo de la guitarra. Inserte una galga de espesores entre la cuerda y el 8º traste. Debe haber una holgura de 0,3 mm a 0,5 mm entre medio. Dicha holgura se denomina «holgura del mástil»; si es excesiva, la acción será más intensa en el medio del mástil y provocará una entonación deficiente, al tiempo que resultará incómodo tocar el instrumento. La ausencia de holgura del mástil puede provocar trasteo.

*El ajuste del mástil requiere un cuidado especial y recomendamos que este procedimiento lo realicen únicamente técnicos cualificados.

ACCIÓN

La acción (distancia entre los trastes y la cuerda) del bajo Ibanez se ajusta en fábrica. No obstante, la altura de las cuerdas de un instrumento puede variar por numerosas razones. Los instrumentos pueden verse afectados por las variaciones de temperatura y humedad. Con una altura de cuerdas excesiva, el instrumento puede resultar difícil de tocar. Si la altura de las cuerdas es demasiado escasa, puede producirse trasteo o notas discordantes.

Para remediarlo, observe las instrucciones específicas del tipo de puente que esté instalado. Si ajusta la altura de las cuerdas, verifique que el bajo esté afinado y el alma correctamente ajustada. La altura de cuerdas del bajo Ibanez se ajusta a 2,0 mm en las agudas y a 2,5 mm en las graves, en el 12^a traste. Asimismo, puede ser necesario ajustar la altura después de ajustar el mástil o cambiar las cuerdas por otras de calibre diferente. Sigue las instrucciones contenidas en el manual del puente correspondiente para efectuar los ajustes.

Para aumentar o reducir la acción de una cuerda, introduzca la llave hexagonal correcta en el tornillo de la selleta. Para subir la selleta, gire la llave en el sentido de las agujas del reloj y, para bajarla, gire la llave en el sentido contrario al de las agujas del reloj.

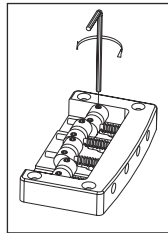
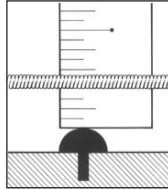

OCTAVACIÓN

La octavación es la operación de ajustar la posición de las cuerdas en la selleta del puente para compensar las variaciones de afinación. Observa las instrucciones siguientes para la octavación correcta del puente. La octavación es correcta cuando la nota pulsada en el 12^o traste y el armónico del mismo 12^o traste son exactamente la misma nota. Es el punto central de la cuerda y la forma más precisa de ajustar la longitud estándar de la escala del instrumento. Usando la nota armónica como referencia, si la nota pulsada en el traste es bemol, desplace la selleta del puente hacia delante, es decir hacia la cejuela (a), para reducir la longitud de la cuerda. Si la nota pulsada en el traste es sostenida, desplace la selleta hacia atrás, es decir alejándola de la cejuela (b) para incrementar la longitud de la cuerda.

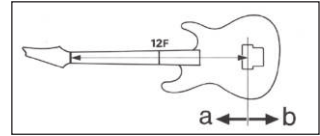

*Tenga en cuenta que cuando se mueve la selleta del puente las cuerdas se pueden romper; por tanto, afloje siempre las cuerdas antes de efectuar el ajuste.

La octavación puede efectuarse ajustando los tornillos de octavación situados en la parte posterior del puente; al girarlos en el sentido de las agujas del reloj la selleta se desplaza hacia atrás y al girarlos en el sentido contrario al de las agujas del reloj la selleta se desplaza hacia delante.

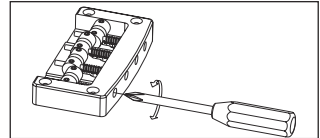

IRREGULAR TUNING

MODEL	TUNING
SDB3	1D#, 2A#, 3F, 4C
MDB3	1F, 2C, 3G, 4C
PIB3	1D#, 2A#, 3F, 4C, 5A#
SRC6	1E, 2B, 3G, 4D, 5A, 6E
BTB7	1F, 2C, 3G, 4D, 5A, 6E, 7B
BTB33	1C, 2G, 3D, 4A, 5E

POSICIÓN DEL PUENTE PARA CAJA

En un bajo de caja, el puente completo se mueve hacia delante o hacia atrás para ajustar la octavación. Basándonos en el armónico del 12.º traste, si la nota del traste 12 es baja, mueva el puente hacia el extremo del mástil. Si la nota es alta, mueva el puente hacia el cordal (alejándolo del mástil). Para realizar los ajustes es necesario aflojar las cuerdas, pero esto puede provocar que el puente se mueva demasiado. En tal caso, el ajuste resultará más sencillo si procura que haya una longitud de escala de 770 mm/30,3" entre la tuerca (traste 0) y la selleta de la primera cuerda. Una vez realizado el ajuste, cambie las cuerdas una a una para minimizar el movimiento de la selleta.

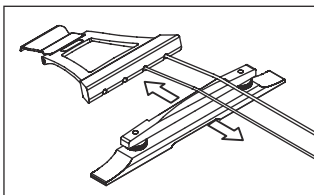

PASTILLAS

La altura de las pastillas puede afectar al volumen de salida del instrumento, así como a la calidad de la señal. Se debe ajustar la altura hasta que el volumen de las pastillas del mástil y del puente sean casi iguales, con ambos volúmenes al máximo. El volumen puede reducirse drásticamente si la altura de las pastillas es demasiado escasa. Dado que las pastillas son magnéticas, si están demasiado cerca de las cuerdas puede producirse trasteo y distorsión. Utilice un destornillador pequeño para ajustar la altura de las pastillas.

*Los instrumentos provistos de pieza polar regulable se pueden ajustar para balancear el volumen de cada cuerda.

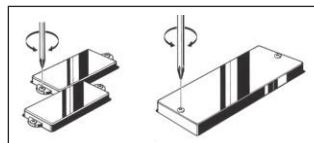

CONTROL DE GRAVES

Todos los modelos de 2 pastillas:

Balance de pastillas

El potenciómetro de control de balance de las pastillas permite al usuario combinar entre la pastilla delantera y trasera con un solo potenciómetro. La posición central del potenciómetro está provista de una muesca que ajusta ambas pastillas al mismo volumen. Al girar el mando a la derecha aumenta el volumen de la pastilla del mástil mientras disminuye el volumen de la pastilla del puente. Al girar el mando a la izquierda disminuye el volumen de la pastilla del mástil mientras aumenta el volumen de la pastilla del puente.

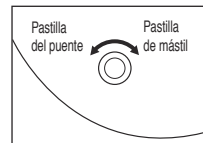

*Consulte en el apéndice al final de este manual las instrucciones relativas a los controles específicos de su bajo.

BATERÍAS

En los bajos con electrónica activa (algunos bajos no requieren baterías) la batería se aloja en el interior de un compartimento a tal efecto o en la cavidad de los controles. Para evitar que se produzcan daños por fugas de las baterías, extraiga las baterías gastadas lo antes posible y no guarde el bajo durante periodos prolongados con las baterías instaladas. No mezcle baterías -viejas con nuevas, alcalinas con no alcalinas, etc.- en bajos que requieran dos baterías. Al introducir una clavija en la toma de salida, se activa la fuente de alimentación. Para reducir la descarga de la batería, desenchufe el cable del instrumento cuando no lo vaya a utilizar.

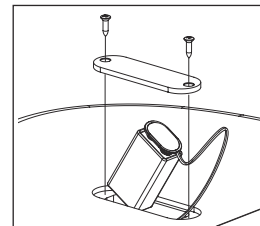

INTRODUCTION

Vous avez choisi un instrument Ibanez, nous vous remercions de ce choix et vous adressons tous nos compliments. Le niveau de qualité atteint par Ibanez est sans pareil. Avant leur expédition, tous les instruments Ibanez sont contrôlés et garantis conformes à nos normes rigoureuses de qualité. L'objectif de ce guide est de présenter les différentes opérations d'entretien nécessaires afin que votre instrument conserve l'aspect extérieur et les caractéristiques musicales qu'il possédait à sa sortie de nos ateliers.

INSTRUCTIONS ET CONSIGNES DE SÉCURITÉ

- 1) Après chaque utilisation de la basse, nettoyez-la complètement, y compris les cordes, à l'aide d'un chiffon lustrant. Ce nettoyage permet d'enlever les substances corrosives grasses et acides de la peau et de protéger les plaques, le vernis de finition et les cordes. Les guitares basses dont la finition est brillante doivent être lustrées avec un produit spécial pour instruments de musique. N'essayez pas l'instrument avec des substances volatiles telles que du benzène ou du diluant. Aérez la pièce complètement lors de l'utilisation d'un produit de nettoyage en aérosol (spray).
- 2) Entrez votre guitare basse dans un endroit ni trop sec ni trop humide et ni trop chaud ni trop froid, étant donné que la température affecte l'humidité relative. Ceci évitera les dégâts et les risques d'électrocution.
- 3) À moins que vous ne soyez expérimenté dans la réparation des instruments de musique, il est conseillé de ne pas essayer de démonter ou réparer vos instruments. Demandez l'avis d'un professionnel auprès de votre revendeur de guitares basses Ibanez agréé.
- 4) Étant donné que les cordes peuvent se casser ou claquer et entraîner des blessures au visage (particulièrement aux yeux), il est conseillé de rester à une distance raisonnable des cordes lorsque vous jouez de la guitare basse ou lorsque vous remplacez et accordez les cordes.
- 5) Étant donné les changements atmosphériques d'humidité et de température, il est normal que les touches se contractent, faisant ressortir ainsi les extrémités des frettes. Faites attention car ces extrémités peuvent être assez tranchantes pour entraîner des blessures.
- 6) Il est conseillé de remplacer régulièrement les cordes. Des cordes anciennes et sales produisent un son terne et vide et sont davantage sujettes à casser. Si les cordes sont trop tendues, vous risquez également de les casser. Si vous ne trouvez pas la bonne note, il est préférable de recommencer et de desserrer la corde, puis de l'accorder à la hauteur correcte plutôt que de risquer un mauvais accordage.
- 7) N'utilisez pas une guitare basse dont les cordes sont rouillées ; vous pourriez vous blesser aux doigts.
- 8) L'extrémité coupée d'une corde de guitare ou de basse est très coupante. Ne la touchez pas directement avec les doigts.
- 9) Si vous utilisez une sangle, assurez-vous qu'elle est totalement et correctement attachée aux boutons de sangle avant d'utiliser votre guitare basse.
- 10) "Ne le faites pas chez vous." La réalisation d'acrobaties avec votre guitare basse (par exemple, la lancer dans les airs ou la faire tourner comme le font les bassistes professionnels sur scène) peut être dangereuse et provoquer des dégâts irréparables à votre instrument qui ne sont pas couverts par la garantie.
- 11) Pour éviter les blessures, gardez à l'esprit que certaines plaques de protection présentent des bords tranchants.
- 12) Rangez toujours votre guitare basse dans un étui ou une housse et évitez de la poser contre une chaise ou une table car elle peut tomber et être gravement endommagée. Sur scène, utilisez toujours un support sûr et stable.
- 13) Avant de soulever votre étui ou housse, assurez-vous que les crochets ou fermetures éclair soient bien fermés. En effet, une basse peut aisément tomber d'un étui ouvert et être endommagée.
- 14) Le + et le - de la pile doivent correspondre à ceux du compartiment ou du connecteur. Si la pile est connectée à l'envers (inversion de polarité), l'électronique ne fonctionnera pas et la pile risque de s'échauffer et d'endommager la basse, avec possibilité d'incendie.
- 15) Jetez les piles dans un conteneur adapté. Ne les brûlez pas car elles peuvent exploser et provoquer des blessures graves.

CORDES

Si les cordes deviennent sales, changent de couleur, produisent un son terne ou des bourdonnements, remplacez-les. Pour éviter de fortes variations de tension du manche et pour obtenir de meilleurs résultats, nous vous recommandons de remplacer les cordes une à une. Lors du remplacement de cordes dont le calibre est différent, il peut être nécessaire d'ajuster la tension de la tige de réglage. (Cette opération ne doit être effectuée que par un technicien qualifié.) Les guitares basses Ibanez sont montées en usine avec les calibres de cordes ci-après. Suivez les instructions ci-dessous selon votre modèle de votre guitare basse. Les cordes doivent être enroulées soigneusement sur les mécaniques d'accordage, de haut en bas, en effectuant 2 ou 3 tours autour de l'axe. Dans le cas de mécaniques d'accordage pour lesquelles les extrémités des cordes sont insérées dans les axes, les cordes peuvent être coupées à longueur à l'avance, en utilisant une pince coupante. Si les mécaniques d'accordage sont à engrenages étanches, alors ceux-ci sont de type autolubrifiant. La résistance des boutons d'accordage peut être ajustée grâce aux vis de serrage, en utilisant un petit tournevis cruciforme.

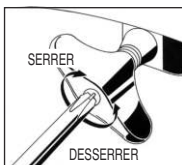
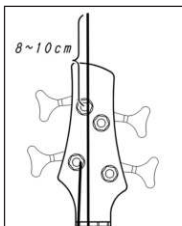

*L'utilisation de cordes de mauvaise qualité peut provoquer un phénomène de bourdonnement, ainsi que la distorsion du son. L'utilisation de cordes entortillées peut également provoquer des bourdonnements et réduire la tenue du son (sustain). Vérifiez que les cordes neuves ne présentent pas d'irrégularités et de défaut de qualité avant leur montage.

Pour installer les cordes sur le chevalet, faites passer la nouvelle corde à travers les trous prévus à cet effet situés à l'arrière du module arrière et ramenez-les à l'avant du sillet. Pour les chevalets qui nécessitent des instructions d'installation spéciales, reportez-vous à l'annexe à la fin de ce manuel.

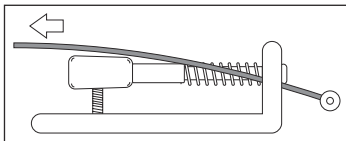

MODEL	BASIC STRING GAUGE
4 String Basses	.045, .065, .085, .105"
5 String Basses	.045, .065, .085, .105, .130"
6 String Basses	.032, .045, .065, .085, .105, .130"
7 String Basses	.020p, .032, .045, .065, .080, .100, .130"

MANCHE

Les guitares Ibanez à cordes acier sont équipées d'une tige de réglage ajustable. Le but de la tige de réglage est d'équilibrer la tension que les cordes font supporter au manche, en appliquant une traction inverse. Plusieurs raisons conduisent au besoin d'ajuster la tige de réglage.

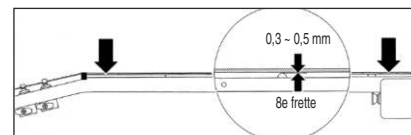
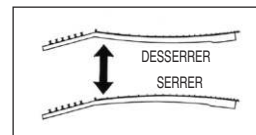
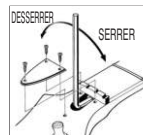

L'une des raisons les plus courantes est le changement des calibres de cordes ou encore l'accordage de l'instrument. La variation de tension des cordes peut non seulement produire des notes désaccordées, mais également faire varier la position des cordes par rapport aux frettes et créer ainsi un bourdonnement indésirable. Pour ajuster la tige de réglage, repérez l'écrou correspondant, insérez la clé appropriée et faites-la tourner pour serrer (dans le sens des aiguilles d'une montre) ou desserrer (dans le sens contraire) la tige. La tension de la tige de réglage peut être évaluée en installant un capodastre sur la première frette et en maintenant une corde appuyée sur la frette à l'endroit où le manche rejoint la caisse. Insérez une jauge d'épaisseur entre la corde et la 8ème frette. L'espace entre la corde et la frette doit être de 0,3 mm à 0,5 mm. Cet espace est appelé le dégagement du manche. Un dégagement trop grand accentue la hauteur des cordes au niveau du milieu du manche, ce qui fausse l'intonation et affecte le confort de jeu. L'absence de dégagement du manche peut provoquer un phénomène de bourdonnement au niveau des frettes.

*Une attention particulière est nécessaire lors du réglage du manche et nous vous recommandons de faire effectuer cette opération uniquement par un technicien spécialisé.

HAUTEUR

La hauteur des cordes est réglée lors de la fabrication des guitares basses Ibanez. Néanmoins, plusieurs facteurs peuvent provoquer la variation de hauteur des cordes d'un instrument. Les guitares sont sensibles aux variations de température et d'humidité. Une hauteur de cordes trop importante peut rendre l'instrument difficile à jouer. Si la hauteur des cordes est trop basse, un phénomène de bourdonnement indésirable peut se produire au niveau des frettes. Pour y remédier, suivez les instructions spécifiques selon le type de chevalet installé. Si la hauteur des cordes n'est pas correcte, vérifiez tout d'abord que la guitare basse est accordée et que la tige de traction est réglée correctement. La hauteur des cordes est réglée au niveau de la 12^e frette à 2,5 mm pour les cordes les plus graves et à 2,0 mm pour les cordes les moins graves. La hauteur des cordes devra être vérifiée et éventuellement ajustée à la suite d'un réglage du manche ou d'un changement de calibre des cordes. Pour effectuer les réglages, suivez les instructions fournies dans la section du guide concernant le chevalet.

Pour régler la hauteur des cordes, utilisez la clé hexagonale fournie appropriée pour la vis située sur le pontet. Pour remonter le pontet, tournez la clé dans le sens des aiguilles d'une montre, et inversement.

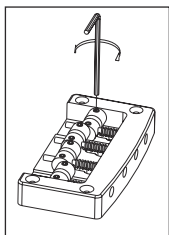
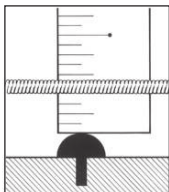

INTONATION

Le réglage de l'intonation consiste à ajuster la position de la corde au niveau du sillet afin de compenser les différences d'accordage. Suivez les instructions de réglage de chevalet ci-après. L'intonation est correctement réglée lorsque la note produite au niveau de la 12^e frette et la note harmonique produite au niveau de cette frette sont identiques. Cette note correspond au milieu de la corde et ce réglage constitue la manière la plus précise pour obtenir une note de référence. En se servant de la note harmonique comme référence, si la note jouée sur la frette est plus grave, déplacez le sillet vers le haut de la guitare basse (a) afin de réduire la longueur de la corde. Si la note jouée sur la frette est plus aiguë que la note harmonique, déplacez le sillet vers le bas (b) afin d'augmenter la longueur de la corde.

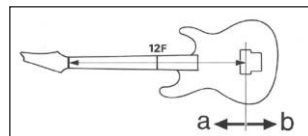

*Remarque : le déplacement des sillets peut provoquer la rupture des cordes. Pour éviter cela, détendez toujours les cordes avant d'effectuer un tel réglage.

Le réglage de l'intonation consiste à régler les vis d'intonation à l'arrière du chevalet dans le sens des aiguilles d'une montre pour reculer le sillet, et inversement.

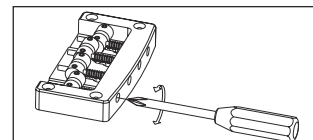

IRREGULAR TUNING

MODEL	TUNING
SDB3	1D#, 2A#, 3F, 4C
MDB3	1F, 2C, 3G, 4C
PIB3	1D#, 2A#, 3F, 4C, 5A#
SRC6	1E, 2B, 3G, 4D, 5A, 6E
BTB7	1F, 2C, 3G, 4D, 5A, 6E, 7B
BTB33	1C, 2G, 3D, 4A, 5E

POSITION DU CHEVALET ACOUSTIQUE

Sur une guitare basse creuse, l'ensemble du chevalet est déplacé vers l'avant ou vers l'arrière pour régler l'intonation. En fonction de l'harmonique de la 12^e frette, si la note jouée sur cette frette est grave, déplacez le chevalet vers la tête de la guitare. Si la note est aiguë, déplacez le chevalet vers le cordier (c'est-à-dire à distance de la tête). Vous devez desserrer les cordes pour effectuer des réglages, mais cette opération risque de faire bouger le chevalet de manière excessive. Si c'est le cas, le réglage sera plus facile si la longueur d'échelle est de 770 mm (30,3") entre l'écrou (frette 0) et le sillet de la première corde. Une fois le réglage effectué, changez les cordes une par une afin de minimiser le mouvement du sillet.

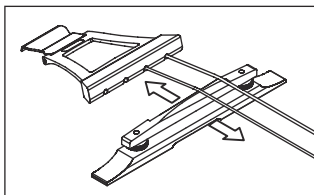

MICROS

Le niveau de sortie de l'instrument ainsi que la qualité du signal peuvent être affectés par la position en hauteur des micros. La hauteur des micros doit être réglée de manière à ce que le volume obtenu soit pratiquement identique pour les micros du manche et du chevalet, lorsque les boutons de volume sont réglés au plus haut. Le volume peut chuter considérablement si la hauteur du micro est trop faible. Étant donné que les micros sont de type magnétique, un phénomène de bourdonnement et de distorsion peut apparaître lorsqu'un micro est situé trop près des cordes. Utilisez un petit tournevis pour régler la distance du micro par rapport aux cordes.

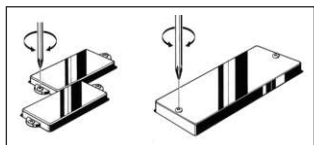

*Les instruments possédant des pièces polaires réglages permettent d'ajuster la puissance de sortie pour chaque corde.

RÉGLAGES DE LA GUITARE BASSE

Pour tous les modèles à deux micros :

Compensateur de micro

Le réglage de compensation de micro vous permet de régler le mixage des micros avant et arrière au moyen d'une seule commande. La position centrale règle les deux micros au même niveau de sortie.

Tournez le bouton dans le sens des aiguilles d'une montre pour augmenter le niveau de sortie du micro du manche et diminuer le niveau du micro du chevalet. Tournez le bouton dans le sens inverse des aiguilles d'une montre pour diminuer le niveau de sortie du micro du manche et augmenter le niveau du micro du chevalet.

*Pour les réglages spécifiques à votre guitare basse, reportez-vous à l'annexe à la fin de ce manuel.

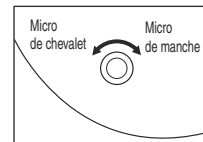

PILES

Dans le cas de guitares basses avec composants électroniques actifs (certaines basses ne fonctionnent pas sur piles), la pile se situe dans un logement de pile ou sous une platine de commande. Pour éviter des dégâts causés par une pile qui coule, retirez les anciennes piles dès que possible et retirez les piles de votre guitare basse si vous ne l'utilisez pas pendant un long moment. Ne mélangez pas les piles - anciennes et neuves, ou alcalines et non alcaline, etc. - dans le cas où la basse utilise deux piles.

Le fait de connecter une prise jack sur la guitare basse active l'alimentation. Débranchez le câble lorsque vous n'utilisez pas la basse. Ceci permet de réduire l'usure de la pile.

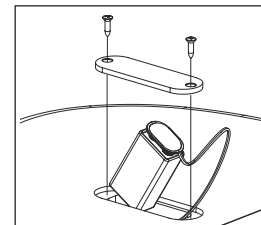

INTRODUZIONE

Congratulazioni e grazie di cuore per avere scelto uno strumento Ibanez. Gli standard qualitativi Ibanez sono ai massimi livelli mondiali. Tutti gli strumenti Ibanez sono sottoposti a severi controlli di qualità prima della spedizione. Questo manuale spiega come mantenere intatte la finitura e la qualità sonora dello strumento, proprio come se fosse appena uscito dalla fabbrica.

ISTRUZIONI E PRECAUZIONI

- 1) Ogni volta che si è finito di suonare, passare un buon panno lucidante su tutto il basso, corde incluse. Ciò servirà a rimuovere grassi e acidi corrosivi presenti sulla pelle e a proteggere rivestimento, finitura e corde. I bassi con finitura lucida vanno trattati con liquido detergente formulato specificatamente per strumenti musicali. Non pulire lo strumento con sostanze volatili quali benzene o diluente. Arieggiare abbondantemente la stanza quando si usa un detergente (spray) ad aerosol.
- 2) Tenere il basso in un ambiente non eccessivamente asciutto o umido, e neanche troppo caldo o troppo freddo, in quanto la temperatura influenza l'umidità relativa. Ciò per prevenire danni e rischi di scosse elettriche.
- 3) Salvo che non si abbia seguito un corso sulla riparazione di strumenti musicali, è consigliabile non cercare di smontare o di riparare lo strumento. Rivolgersi al proprio rivenditore autorizzato Ibanez per una consulenza professionale.
- 4) Le corde possono spezzarsi, il che può provocare lesioni al viso (specialmente agli occhi). Per questo, si consiglia di mantenere una certa distanza tra il viso e le corde quando si suona o quando si cambiano o si regolano le corde.
- 5) A causa dei cambi atmosferici di umidità e temperatura, è normale che la tastiera possa restringersi leggermente e che le estremità dei tasti sporgano. **Attenzione:** le estremità dei tasti possono essere abbastanza aguzze da causare lesioni.
- 6) Si consiglia di cambiare regolarmente le corde. Le corde vecchie e ossidate producono un suono sordo e spento e sono più soggette a rompersi. Anche l'accordatura ad una nota troppo alta può provocare la rottura delle corde. Se non si è sicuri della nota che si sta accordando, è meglio ricominciare, allentare la corda e quindi accordare fino all'altezza corretta piuttosto che rischiare un'accordatura con tensione eccessiva.

- 7) Non suonare il basso con corde arrugginite per evitare lesioni alle dita.
- 8) L'estremità tagliata o spuntata di una corda di chitarra o di basso è molto aguzza; non toccarla direttamente con le dita.
- 9) Se si usa una cinghia, assicurarsi che sia completamente e fermamente attaccata agli appositi agganci a bottone prima di usare il basso.
- 10) "Non provatelo a casa." Fare giochi e acrobazie di vario genere col basso, gettarlo e rotolarlo (imitando gli espedienti scenici di alcuni bassisti professionisti) può essere pericoloso per chi suona e per gli altri e può causare danni irreparabili allo strumento, che, in questo caso, non sono peraltro coperti dalla garanzia.
- 11) Prestare attenzione ad alcuni battipenna che hanno estremità aguzze per evitare lesioni.
- 12) Conservare il basso sempre in una custodia rigida o in un fodero morbido. Non appoggiarlo su sedie o tavoli per evitare che scivoli, cada e si danneggi seriamente. Sul palco, utilizzare sempre un reggi-basso sicuro e stabile per lo strumento.
- 13) Prima di sollevare la custodia o il fodero del basso, assicurarsi che fermi o cerniere siano chiusi, perché un basso può facilmente cadere da una custodia aperta, provocando danni.
- 14) I poli + (positivo) e - (negativo) della pila e i contatti nell'apposita sede o sull'attacco a scatto devono combaciare. Se la pila viene installata "al rovescio" (ovvero, con polarità invertita), i componenti elettronici non funzionano e la pila finisce per surriscaldarsi, con il rischio di danni al basso e persino incendi.
- 15) Smettere le pile sempre in modo appropriato. Non gettare mai le pile nel fuoco, in quanto possono esplodere e provocare lesioni.

CORDE

Se le corde diventano sporche, scolorite o emettono un suono sordo o un ronzio, sostituirle con delle corde nuove. Per ottenere risultati migliori, consigliamo di sostituire una corda alla volta, per evitare di modificare la tensione dal manico. Se le nuove corde hanno una scalatura diversa, può essere necessario regolare la tensione del truss rod. (Consigliamo di fare svolgere questa operazione solo a tecnici qualificati.) Le corde dei bassi Ibanez sono dotate in fabbrica delle scalature indicate di seguito. Seguire le istruzioni seguenti per il proprio particolare modello. Le corde vanno strette saldamente sulle meccaniche partendo da quella superiore fino a quella inferiore, con 2 a 3 giri di corda attorno al perno della meccanica. Nel caso di meccaniche in cui le estremità delle corde siano inserite nei perni, la corda può essere preventivamente tagliata alla lunghezza appropriata, usando un tronchesino. Le meccaniche con ingranaggi ermetici sono già lubrificate. Le viti di regolazione per la manopola di regolazione possono essere serrate con un cacciavite a testa cacciavite a croce per aumentare la tensione.

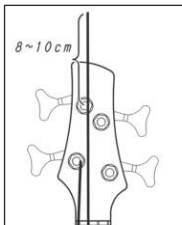

*L'uso di corde usurate può produrre ronzio e distorsione nel suono. L'uso di corde attorcigliate può causare ronzii o un sustain ridotto. Assicurarsi che le corde siano di forma regolare e prive di difetti prima di montarle.

Per installare la corda sul ponte, infilare la nuova corda nei fori appositi posti sul retro della cordiera e farla scivolare verso l'alto, sopra la selletta. Per ponti che richiedono particolari istruzioni di installazione, vedere l'appendice alla fine del manuale.

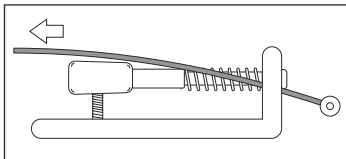

MODEL	BASIC STRING GAUGE
4 String Basses	.045, .065, .085, .105"
5 String Basses	.045, .065, .085, .105, .130"
6 String Basses	.032, .045, .065, .085, .105, .130"
7 String Basses	.020p, .032, .045, .065, .080, .100, .130"

MANICO

I modelli Ibanez che montano corde in acciaio sono dotati di truss rod regolabili. Lo scopo di un truss rod è di regolare il manico per compensare la tensione della corda. Vi sono molte ragioni per regolare il truss rod. Una delle ragioni più frequenti è il cambio delle scalature

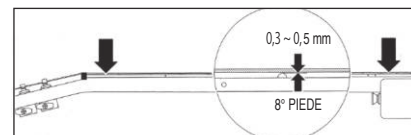
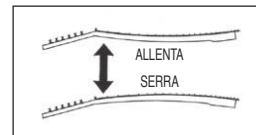

delle corde o l'altezza dell'accordatura, che può influenzare la tensione della corda. Le modifiche alla tensione possono influenzare l'altezza della corda, producendo così ronzii nel tasto o note non intonate. Per regolare il truss rod, individuare il relativo dado e regolarlo inserendo la brugola adeguata sul dado e stringendo (in senso orario) o allentando (in senso antiorario) il perno. La tensione del truss rod può essere misurata installando un capotasto mobile all'altezza del primo tasto e tenendo premuta la corda all'altezza in cui il manico si congiunge al corpo. Inserire un misuratore di spessore tra la corda e il tasto all'altezza dell'ottavo tasto. Dovrebbe esserci una distanza da 0,3 mm a 0,5 mm. Questa distanza è detta "neck relief" (tolleranza del manico). Una distanza eccessiva può dare una action maggiore al centro del manico, provocando una cattiva intonazione e un uso scomodo dello strumento. L'assenza completa di neck relief può provocare un ronzio del tasto.

*Va prestata una cura adeguata nella regolazione del manico; consigliamo di fare eseguire questa procedura solo a tecnici qualificati.

ACTION

L'action della corda del basso Ibanez è impostata in fabbrica. Tuttavia, vi sono molte ragioni per le quali l'altezza della corda dello strumento può cambiare. Gli strumenti possono risentire di cambi di temperatura e di umidità. Una action della corda troppo alta può rendere difficile suonare il basso. Se l'action della corda è troppo bassa, possono verificarsi ronzii del tasto o prodursi note poco chiare. Per porvi rimedio, seguire le istruzioni per il tipo particolare di ponte installato. Nel caso di regolazione dell'action della corda, assicurarsi che il basso sia accordato e che il truss rod sia regolato in modo corretto. L'action Ibanez è impostata su 2,0mm per le corde alte e su 2,5mm per le corde basse al dodicesimo tasto. Potrebbe essere necessario regolare nuovamente l'action dopo la regolazione del manico o il montaggio di corde con una diversa scalatura. Seguire le istruzioni nel relativo manuale del ponte per effettuare le regolazioni.

Per aumentare o diminuire l'action della corda, inserire la chiave esagonale appropriata nella vite della selletta. Per sollevare la selletta, girare la chiave esagonale in senso orario; per abbassarla, girarla in senso antiorario.

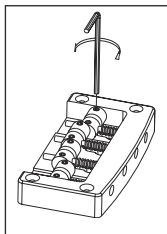
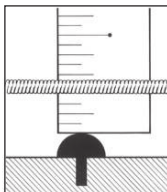

INTONAZIONE

La regolazione dell'intonazione consiste nel regolare la posizione della corda sulla selletta per compensare la diversa accordatura. Per la regolazione delle sellette al ponte seguire le istruzioni riportate di seguito. L'intonazione è

impostata adeguatamente quando la nota del 12° tasto e l'armonico al 12° tasto sono identici. Questo è il punto centrale della scala e il modo più accurato di impostare una lunghezza standard della scala. Con la nota armonica come standard, se la nota suonata sulla tastiera è calante, spostare la selletta del ponte in avanti in direzione della paletta dello strumento (a) per diminuire la lunghezza della corda. Se la nota è crescente, spostarla indietro rispetto alla paletta (b) per aumentare la lunghezza della corda.

*Notare che le corde rischiano di spezzarsi spostando la sellette; per questo motivo, allentare sempre le corde prima di effettuare regolazioni.

La regolazione dell'intonazione può avvenire regolando le viti di intonazione sul retro del ponte in senso orario per spostare indietro la selletta e in senso antiorario per spostarla in avanti.

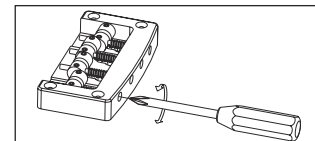
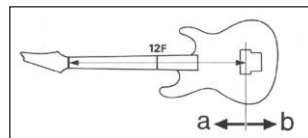

IRREGULAR TUNING

MODEL	TUNING
SDB3	1D#, 2A#, 3F, 4C
MDB3	1F, 2C, 3G, 4C
PIB3	1D#, 2A#, 3F, 4C, 5A#
SRC6	1E, 2B, 3G, 4D, 5A, 6E
BTB7	1F, 2C, 3G, 4D, 5A, 6E, 7B
BTB33	1C, 2G, 3D, 4A, 5E

POSIZIONE DEL PONTE ACUSTICO

In un basso di tipo hollow, l'intonazione viene regolata spostando l'intero ponte in avanti o indietro. Se l'intonazione della nota suonata al 12° tasto è calante rispetto all'armonico sullo stesso tasto, spostare il ponte verso la paletta. Se invece l'intonazione della nota suonata è crescente, allontanare il ponte dalla paletta. Per effettuare le regolazioni è necessario allentare le corde, ma ciò potrebbe causare uno spostamento eccessivo del ponte. Per agevolare questo tipo di operazione, scegliere una lunghezza di scala pari a 770 mm (30,3"), misurata tra il capotasto (tasto 0) e la selletta della prima corda. Una volta effettuata la regolazione, sostituire una corda alla volta per ridurre al minimo il movimento delle sellette.

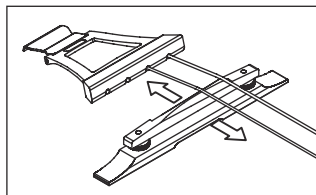

PICKUP

Il livello generale del segnale in uscita dello strumento, nonché la qualità del segnale, possono essere influenzati dall'altezza del pickup. L'altezza del pickup va regolata finché il volume dei pickup del manico e del ponte sono quasi uguali con entrambi i volumi completamente aperti. Il volume potrebbe ridursi notevolmente se il pickup è troppo distante dalle corde. Siccome i pickup sono magnetici, possono verificarsi ronzii e distorsione del suono se il pickup è troppo vicino alle corde. Usare un piccolo cacciavite per effettuare le regolazioni e sollevare o abbassare il pickup.

*Gli strumenti che hanno pickup con poli regolabili possono essere regolati per bilanciare il segnale di uscita di ogni corda.

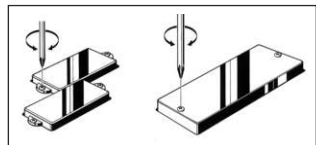

COMANDI DEL BASSO

Modelli con due pickup: bilanciamento dei pickup

Il controllo del bilanciamento dei pickup permette di miscelare il bilanciamento tra il pickup al ponte e il pickup al manico usando un solo potenziometro. La posizione centrale del potenziometro ha una scanalatura che aiuterà ad impostare entrambi i pickup per ottenere un uguale segnale di uscita. Girando la manopola in senso orario si aumenta il segnale del pickup al manico, diminuendo l'output del pickup al ponte. Girando la manopola in senso antiorario si diminuisce il segnale del pickup al manico e si accresce quello al ponte.

*Per i comandi specifici del proprio basso, vedere l'appendice alla fine del manuale.

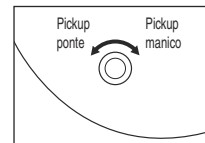

PILE

Sui bassi con componenti elettronici attivi (alcuni bassi non necessitano di pile) la pila va riposta all'interno di un compartimento apposito o nella cavità per l'alloggiamento dei controlli. Per evitare danni provocati dalla perdita di liquido fuoriuscito dalle pile, rimuovere le vecchie pile non appena possibile e non conservare il basso per lunghi periodi di tempo con le pile installate. Non mischiare le pile - vecchie con nuove, alcaline con non alcaline, ecc. - in bassi che necessitano di due pile.

L'inserimento di un jack nella presa jack del basso attiva l'alimentazione. Scollegare il cavo del basso quando questo non è in uso per ridurre il consumo della batteria.

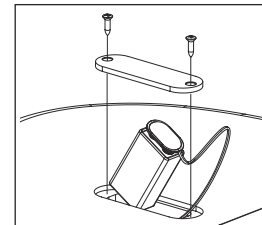

序言

衷心感谢您选用 Ibanez 产品。执行世界上最严格的标准。所有 Ibanez 乐器在出厂前都按照质量管理标准通过严格的质量检验。本手册将说明如何进行适当的维护保养以及如何使贝司在出厂后仍能保持最佳状态，以确保最佳演奏效果。

说明和安全注意事项

- 1) 弹奏完每个乐段后，请用抛光布将整个贝司擦拭干净，包括琴弦。这样可以清除掉腐蚀性的皮肤油脂和酸，并保护电镀层、抛光面和琴弦。抛光漆面的贝司应使用乐器专用打磨膏擦拭。不要用苯或稀释剂等易挥发物质擦拭乐器。使用清洗（喷雾）气雾剂时请彻底将房间通风。
- 2) 由于在过热或过冷的地方温度会影响到相对湿度，请勿将贝司保存在过于干燥或潮湿的地方。这样可以防止损坏和可能发生的触电。
- 3) 除非用户接受过乐器修理培训，否则建议不要自行拆卸或修理乐器。请向授权的 Ibanez 贝司经销商咨询专业建议。
- 4) 由于琴弦可能会断裂或折断并可能会对面部（特别是眼睛）造成伤害，因此建议在演奏或者更换琴弦和调弦时使琴弦和面部保持合理的距离。
- 5) 由于空气湿度和温度总是在变化，因此指板收缩是正常现象，这可能会让品品末端暴露出来。请注意，这些品品末端很锋利，可能会造成人身伤害。
- 6) 建议定期更换琴弦。破旧、生锈的琴弦发音沉闷并且容易断裂。调弦过高也会导致琴弦断裂。如果您不太确定某个调谐音符，最好重新开始调谐、松开琴弦，然后调整到正确的音高，以防冒音。
- 7) 请不要弹奏琴弦生锈的贝司，否则可能会对手指造成伤害。
- 8) 吉他或贝司琴弦切断或剪断的一端非常锋利，请不要直接用手指触摸琴弦切断的一端。
- 9) 如果使用琴带，弹奏贝司前请确认琴带完全牢固地装在琴带钮扣上。
- 10) “请勿在家中尝试这些。”用贝司玩花样时，如抛吉他或转吉他（模仿某些低音歌手的舞台表演花样），可能会对您和其他人造成危险并可能会对乐器造成不可弥补的损坏，且因此造成的损坏不在保修范围之内。
- 11) 为避免伤害，请注意琴身护板的锋利边缘。
- 12) 请务必将贝司存放在琴盒或琴包里，不要依靠椅子或桌子放置，否则贝司可能会翻倒而造成严重损坏。在舞台上表演时，请务必使用牢固且平稳的乐器支架。
- 13) 抬起贝司琴盒或琴包之前，请确认弦孔或拉链已拉紧—贝司很容易从打开的琴盒中滑出而造成损坏。

- 14) 电池上 +（正极）和 -（负极）触点必须和电池舱或搭扣上的触点相匹配。如果将电池“接反”（即正负极颠倒），电路将无法工作并且电池最终会因过热而造成贝司损坏，甚至会造成火灾。
- 15) 请务必正确弃置电池。切勿将电池投入火中，否则可能会发生爆炸并造成严重人身伤害。

琴弦

如果琴弦开始变脏或褪色、发音沉闷或发出嗡嗡声，请更换新弦。为了获得最佳效果，建议一次更换一根弦，这样有助于避免琴弦对琴颈全部张力的突然减少。当换上不同粗细的弦时，必须调整琴颈的张力（建议由有专业技术资格的人员进行琴筋调整）。Ibanez 电贝司在出厂前是用调弦规来调弦的。请根据您的吉他型号按照如下说明来调弦。

琴弦应该从上到下紧紧地在上到下的调音器的圆柱上缠绕两到三圈。如果调音器的琴弦是插入琴弦柱的，可预先用剪弦钳将琴弦剪成所需的长度。

如果调音器为封闭型，则调音器上的旋钮是可调的，用一把十字螺丝刀拧紧该螺丝可增加张力。

* 使用粗糙的琴弦会产生杂音并导致声音失真。同时也会减少延音。上弦前请务必确认琴弦是否平滑、是否存在损伤。

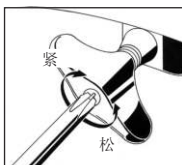
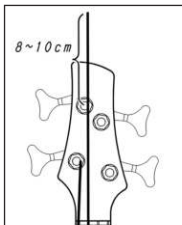

若要在琴桥上安装琴弦，将新琴弦穿过琴背后的弦孔，然后拉出并通过琴马。对于需要特殊安装说明的琴桥，请参见本说明书后面的附录。

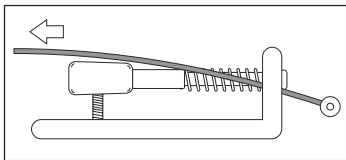

MODEL	BASIC STRING GAUGE
4 String Basses	.045, .065, .085, .105"
5 String Basses	.045, .065, .085, .105, .130"
6 String Basses	.032, .045, .065, .085, .105, .130"
7 String Basses	.020p, .032, .045, .065, .080, .100, .130"

琴颈

Ibanez 贝司中装有张力可调节的钢筋。其作用是通过调整琴颈以抵消琴弦张力。在许多情况下需要调整钢筋。最常见的情况是，改变琴弦的粗细度或音调都会引致张力的改变。琴弦张力的改变会影响琴弦高度，并导致碰品噪音或声音失真。若要调整钢筋，将琴颈上遮盖钢筋的塑料片卸下，插入合适的六角匙并拧紧（顺时针）或拧松（逆时针）钢筋。可在第一琴品处按弦枕，然后在琴颈与琴身结合部将琴弦安在琴品上，即可测量钢筋的张力。在第八品处，将厚度规插入琴弦和琴品之间，应有 0.3 毫米至 0.5 毫米的间隙。该间隙称为“琴颈凸出度”。琴颈凸出度太大会使琴颈在琴颈中央部位具有太强的作用力，导致音色恶化和弹奏性能不稳定。而琴颈凸出度太小会导致碰品噪音。

* 调整琴颈时请务必小心操作，建议由有专业技术资格的人员来进行调整。

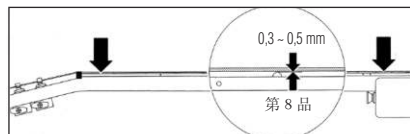
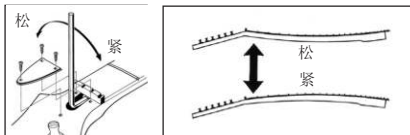

琴弦与指板的距离

Ibanez 贝司的琴弦与指板的距离在出厂前已调整好。但有许多因素会导致乐器琴弦高度的变化。琴的状况也会随温度与湿度的改变而改变。弦高太大会难以弹奏。但太小则会碰品或发音不清晰。为了解决这个问题，请根据所安装琴桥的具体类型按照说明进行调整。调节弦高时，请确认贝司已调好音且琴颈中的钢筋已调整到适当程度。Ibanez 琴弦与指板的距离设置为第 12 品高音域的 2.0 毫米和低音域的 2.5 毫米。当调整琴颈后或换上不同粗细的新弦后，可能需要重新调整弦高。请参照所使用琴桥的说明书进行调整。

若要增大或减小弦高，请将正确的六角匙螺丝扳手插入到琴马处的螺丝。若要抬高琴马，请顺时针旋转扳手；若要降低琴马，请逆时针旋转扳手。

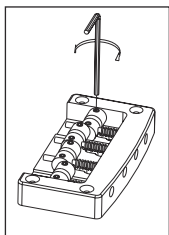
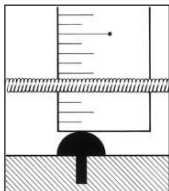

调音

调音是通过调整琴弦在琴马上的位置，来补偿弦的不同调音方式所带来音准的改变。请根据所使用的具体琴桥，按照如下说明进行正确调整。当吉他第 12 品的实音及其第 12 品的泛音为完全相同的音时，表示已正确调音。此处是音阶的中心，也是设定标准音阶长度最准确的调整方法。以该泛音为标准，如果按在品柱上的音偏低，请将琴马向琴头 (a) 方向移动，缩短弦长。如果按在品柱上的音偏高，请将琴马向 (b) 方向移动，增大弦长。

* 请注意，在调音前必须放松所有弦，否则当琴马移动时可能会导致断弦。

可调整琴桥后面的调音螺丝，向前或向后移动琴马即可调音。

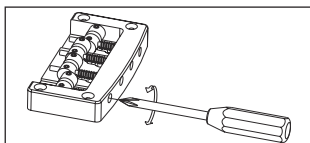
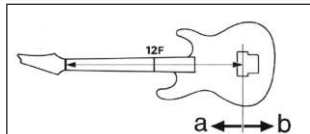

IRREGULAR TUNING

MODEL	TUNING
SDB3	1D#, 2A#, 3F, 4C
MDB3	1F, 2C, 3G, 4C
PIB3	1D#, 2A#, 3F, 4C, 5A#
SRC6	1E, 2B, 3G, 4D, 5A, 6E
BTB7	1F, 2C, 3G, 4D, 5A, 6E, 7B
BTB33	1C, 2G, 3D, 4A, 5E

原声琴桥位置

在全空低音贝司上，前后移动整个琴桥以调整音准。基于第 12 品的泛音，如果第 12 品的实音偏低，则将琴桥向琴头移动。如果实音偏高，则将琴桥向琴尾移动（远离琴头）。

调整时需要松开琴弦，这样可能会导致琴桥移动太多。如果发生此情况，若以螺母（0 品处）和第一根琴弦的琴马之间的标度长度（770mm/30.3"）为目标，调整起来会更加容易。调整完成之后，每次变动一根琴弦，使琴马的移动量最小。

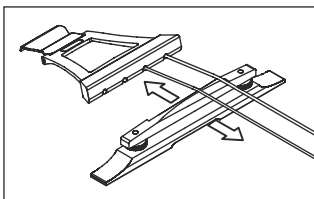

拾音器

吉他输出音量大小及输出信号的质量都受拾音器高度的影响。拾音器高度必须调整到当音量完全放开时，琴颈和琴桥的拾音器音量几乎相同时为止。拾音器高度太小，音量会严重衰减。由于拾音器带磁性，太靠近琴弦可能会产生杂音和声音失真。请用小型螺丝起子调整拾音器的高低。

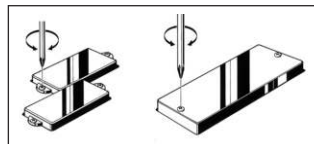

贝司控制部分

拾音器低音增强器 / 降音器（在所有两种拾音器型号上）拾音器平衡控制 pot 允许用户使用一个 pot 将前部和后部拾音器音量之间混音。Pot 中心位置有锁定位置，会将两端拾音器音量设置为相等的输出。顺时针旋转旋钮会增大琴颈拾音器输出而降低琴桥拾音器输出。逆时针旋转旋钮会降低琴颈拾音器输出而增大琴桥拾音器输出。

* 对于贝司上的特殊控制部分，请参见本说明书后面的附录。

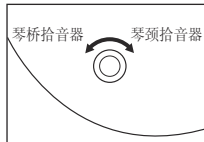

电池

在有（源）电路工作的贝司（一些贝司不需要电池）上，电池存放在电池盒或控制舱内。为了避免因电池电解液泄漏而造成的损坏，请尽快取出旧电池，并在长时间存放贝司时将电池取出。请勿在需要使用两块电池的贝司内混用新旧电池、碱性和非碱性电池等。

将插头插入输出插孔启动电源。不使用贝司时请拔下乐器电源线，这样可以减少对电池的消耗。

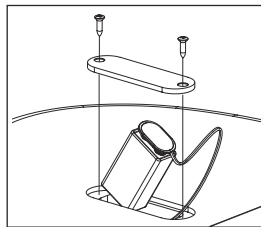

ATTACHMENTS
付属品
ZUBEHÖR
ACCESORIOS
ACCESSOIRES
ACCESSORI
附件

For PRESTIGE, PREMIUM models

- Please check the contents of the shipment first. The shipment includes Guitar, Instruction Manual (this document), and the following attachments.
- 最初に付属品の有無を確認してください。ギター本体、取り扱い説明書（本書）及び保証書の他、右記の物が付属しています。
- Bitte überprüfen Sie zuerst den Inhalt der Lieferung. Zum Lieferumfang gehören die Gitarre, die Anleitung (dieses Dokument) und das nachfolgend genannte Zubehör.
- En primer lugar, compruebe los contenidos del envío. El envío incluye la guitarra, el manual de instrucciones (este documento) y los siguientes accesorios.
- Avant toute chose, veuillez vérifier le contenu de la livraison. La livraison inclut la guitare, un guide d'utilisation (le présent document) et les accessoires suivants.
- Innanzitutto, controllare il contenuto della confezione. La confezione include chitarra, manuale di istruzioni (il presente documento) e gli accessori di seguito descritti.
- 请先检查产品包装。包装内包括吉他、使用手册（本书）以及下列附件。

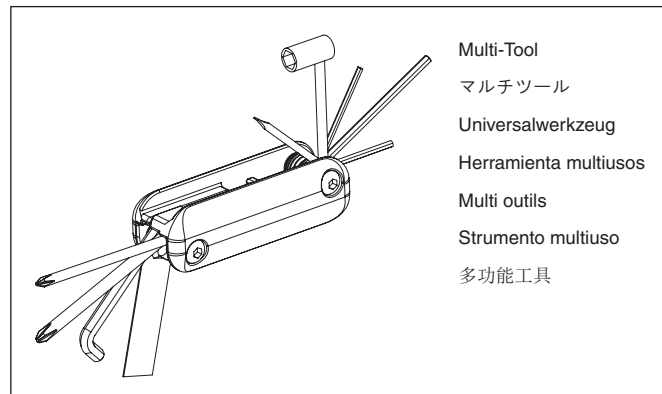

STRING REPLACEMENT
 弦交換
 SAITEN ERSETZEN
 REMPLACEMENT DES CORDES
 CAMBIO DE CUERDAS
 SOSTITUZIONE DI UNA CORDA
 更換琴弦

MR-2 (BTB), MR-5 (SR, BTB)

- Hook the ball end below the string catch at the rear of the bridge.
- ブリッジプレート後方のフックに弦のボールエンドを引っ掛ける。
- Haken Sie das Kugelende unter die Saiten-Catch hinten am Steg.
- Attachez la boule de la corde sous l'attache cordes à l'arrière du chevalet.
- Enganche la bola del extremo debajo de la retenida de la cuerda en la parte posterior del puente.
- Ancorare l'estremità a sfera sotto il fermo-corda sulla parte posteriore del ponte.
- 将琴弦带球的一端钩在琴桥后面的弦孔下。

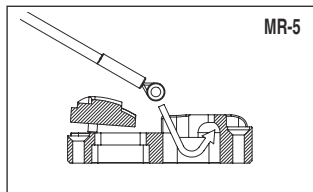
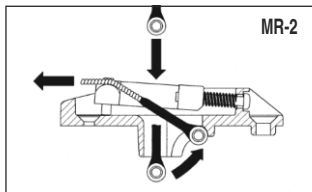

ATK

Install the string from the back of the instrument through the string grommets or thread through the holes in the bridge.

*Note: When replacing strings, check with the dealer to make sure the new strings are long enough for the full scale length of the bass.

ボディ裏側の弦止めフェラルから弦を通して固定する方法とブリッジプレート穴に固定する方法の二種類が選択できます。

* ボディ裏側で固定する場合、弦の種類によっては長さが不十分な場合がありますので、ご注意ください。

Montieren Sie die Saiten von der Rückseite des Instruments durch die Saitendurchführungen, oder führen Sie sie durch die Löcher am Steg.

*Hinweis: Klären Sie vor dem Ersetzen von Saiten mit dem Händler ab, dass die neuen Saiten lang genug sind für die volle Länge des Basses.

Instale la cuerda desde la parte posterior del instrumento pasándola por los ojales o enhébrala por los orificios del puente.

*Remarque :lorsque vous remplacez les cordes, consultez votre revendeur pour savoir si les nouvelles cordes sont assez longues pour votre modèle de guitare basse.

Installez la corde par l'arrière de l'instrument en passant la corde à travers les œillets, ou faites-la passer par les trous du chevalet.

*Nota: cuando vaya a cambiar las cuerdas, consulte con el vendedor para verificar que las cuerdas nuevas sean suficientemente largas para el bajo.

Montare la corda dalla parte posteriore dello strumento attraverso le asole per le corde o far passare attraverso i fori nel ponte.

*Nota: quando si sostituiscono le corde, verificare con il rivenditore che la nuova corda sia lunga abbastanza per la lunghezza completa della scala del basso.

从乐器后面通过弦孔或从琴桥上的孔穿过琴弦来进行安装。

*注：换弦时，请向经销商确认新弦长度足够贝司全部音阶长度。

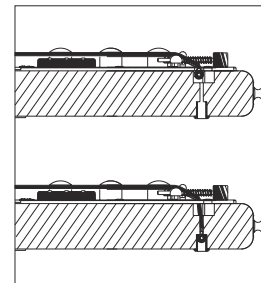

B200, B205 (SRX, MDB)

The B200/B205 bridges allow two styles of string installation.

B200/B205 ブリッジは、弦の固定をブリッジプレート上の2箇所から選べます。

Bei den Stegen B200/B205 gibt es zwei Möglichkeiten, Saiten aufzuziehen.

Les chevalets B200/B205 permettent l'installation des cordes de deux manières différentes.

Los puentes B200/B205 permiten utilizar dos métodos para instalar cuerdas.

I ponti B200/B205 permettono due tipi di installazione delle corde.

B200/B205 琴桥允许以两种方式安装琴弦。

1. Hook the ball end below the string catch at the rear of the bridge.

1. ブリッジプレート後方のフックに弦のボールエンドを引っ掛ける

1. Führen Sie die Saite in die Öffnung des Steges ein und haken Sie das Kugelende unter die Saitenhalterung am hinteren Ende des Steges fest.

1. En passant les cordes à l'arrière du chevalet.

1. Enganche la bola del extremo debajo de la retenida de la cuerda en la parte posterior del puente.

1. Ancorare l'estremità a sfera sotto il fermo-corda sulla parte posteriore del ponte.

1. 将琴弦带球的一端钩在琴桥后面的弦孔下。

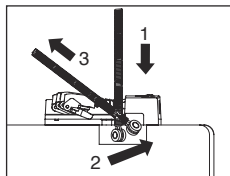

2. Hook the string catch directly below the saddle.

2. 穴前部フックに弦のボールエンドを引っ掛ける

2. Führen Sie die Saite in die Öffnung des Steges ein und haken Sie das Kugelende direkt in der Verengung der Saitenhalterung hinter den Saitenreitern fest. Dies erhöht den Saitenzug und fördert so das Sustain des Instruments.

2. En insérant la boule de la corde directement sous le sillet.

2. Enganche la retenida de la cuerda directamente debajo de la selleta.

2. Ancorare il fermo della corda direttamente sotto la selletta.

2. 直接将弦孔钩在琴马下。

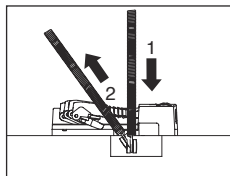

MR-4 (SR, BTB, PIB, SDB)

• Slide the ball end into the ball end pocket.

• 弦のボールエンドをスライドさせ、フックに引っ掛ける

• Führen Sie das Kugelende in die Kugeltasche ein.

• Faitesv glisser la boule de la corde dans l'encoche appropriée.

• Introduzca la bola del extremo en el alojamiento correspondiente.

• Fare scivolare l'estremità a sfera nell'apposita cavità.

• 将琴弦带球的一端滑到球端口袋。

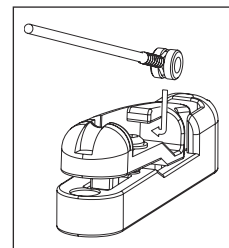

BASS BRIDGE
 ベースブリッジ
BASS-STEG (BRIDGE)
CHEVALET DE GUITARE BASSE
PUENTE
PONTE DEL BASSO
 贝司琴桥

A: Intonation adjustment screw
 イントネーション調節ネジ
 Intonations-Einstellschraube
 Écrou de réglage de l'intonation
 tornillo de octavación
 Vite di regolazione dell'intonazione
 调音调整螺丝

B: Saddle height adjustment screw
 サドル高さ調節ネジ
 Reiterhöhen-Einstellschraube
 Vis d'ajustement de la hauteur du sillet
 tornillo de ajuste de la altura de la selleta
 Vite di regolazione dell'altezza della selletta
 琴马高度调整螺丝

C: Saddle lock screw
 サドルロックネジ
 Reiter-Sperrschraube
 Vis de serrage du pontet
 tornillo de bloqueo de la selleta
 Vite di blocco della selletta
 琴马锁定螺丝

B10/B15/B16 (GSR,SR)

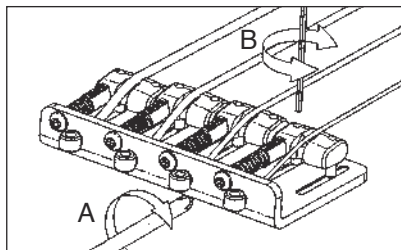

B120/B125/B126 (SR), B300P/B305P(SRF)

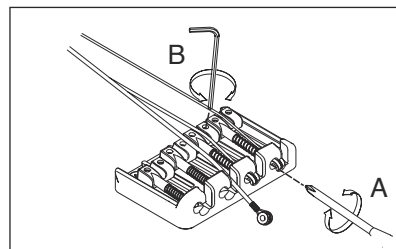

B300/B305/B306 (SR)

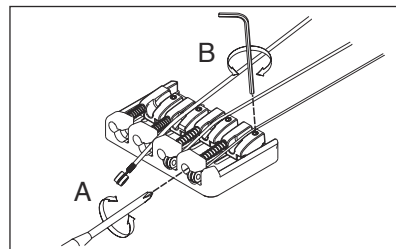

GIBRALTAR/QUICK CHANGE (AGB,ASB)

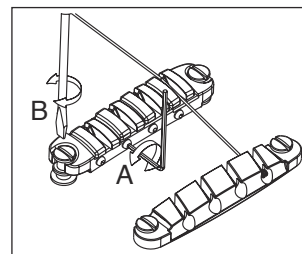

B200 / B205 (MDB, SRX)

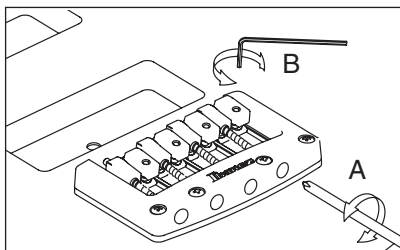

MR-2 (BTB)

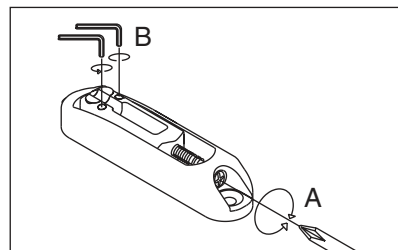

Acoustic bridge (AFB)

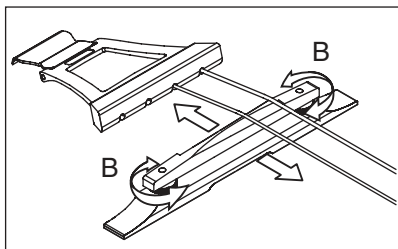

MR-4 (BTB, GVB, PIB, SDB, SR)

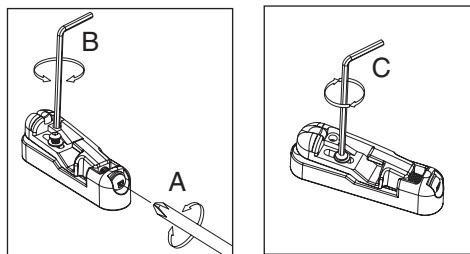

Standard bridge (K5, GWB, ATK, TMB)

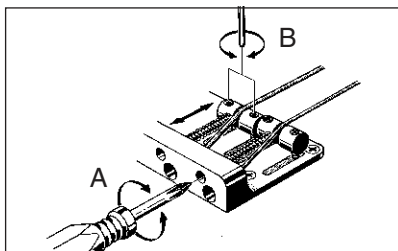

MR-5 (BTB, SR)

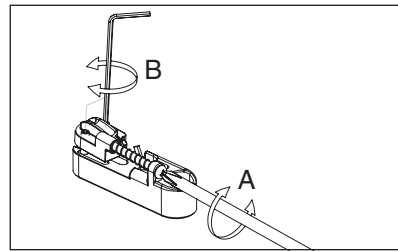

TIGHT END BRIDGE (SRC)

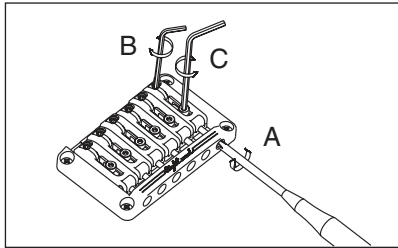

FINGER RAMP (BTB33)

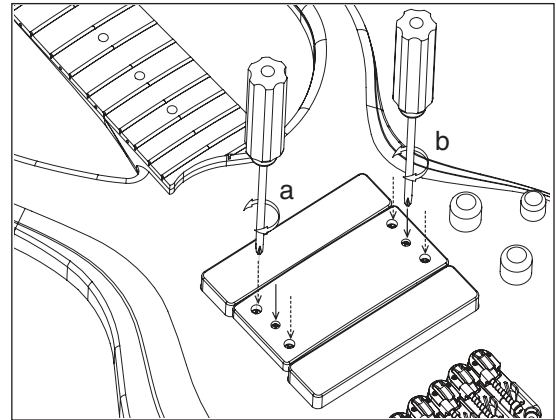

a: Ramp height adjustment screw

b: Ramp lock screw

BASS CONTROLS
 ベースコントロール
KLANGREGLER AM BASS
RÉGLAGES DE LA GUITARE BASSE
CONTROLES DEL BAJO
COMANDI DEL BASSO
 贝司控制部分

Passive

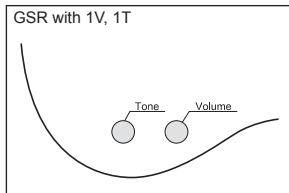
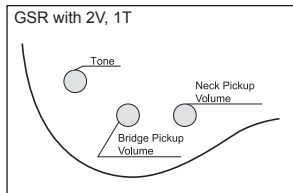

PHAT EQ

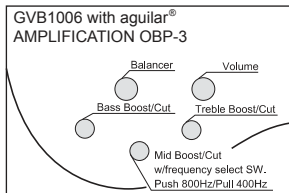
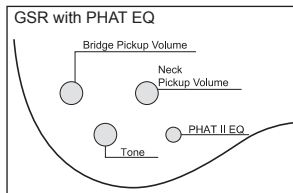

BEQ = Ibanez Custom Electronics

2BAND EQ

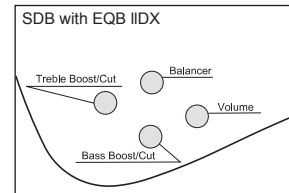
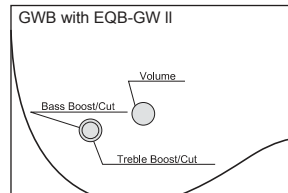
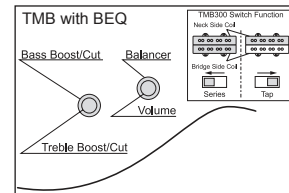
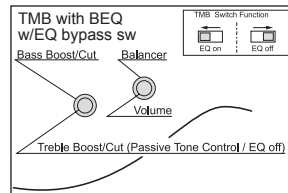

BARTOLINI® EQ

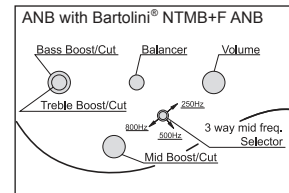
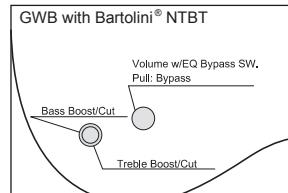

3BAND EQ

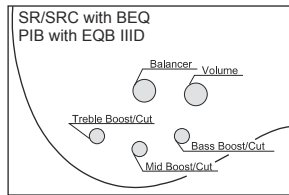
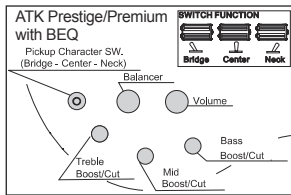
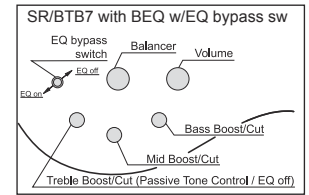
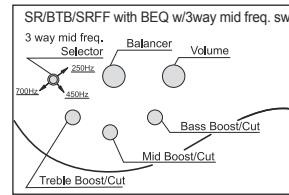
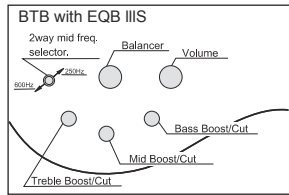
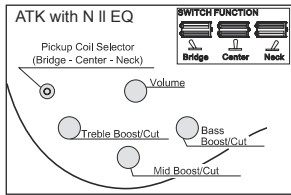

BEQII-PZ

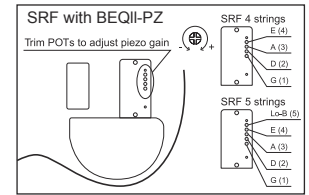
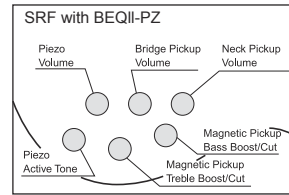
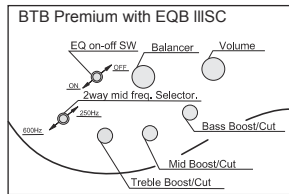
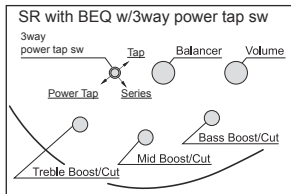

OTHERS

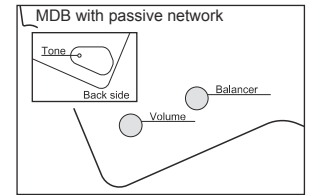
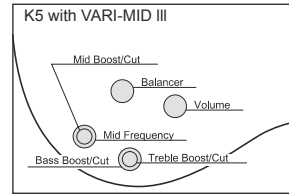
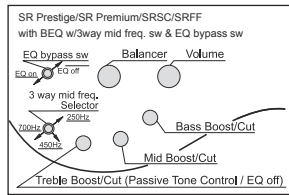
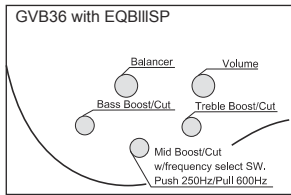



Elixir® Strings gives you the same bright tone and punch of uncoated strings. NANOWEB® Coating prevents contamination and corrosion from invading the string's windings, allowing strings to last 3-5 longer than ordinary strings.

The followings complies with the requirements of the EMC Directive 2004/108/EC of the European Union.



HOSHINO GAKKI CO., LTD.

No.22, 3-CHOME, SHUMOKU-CHO, HIGASHI-KU,
NAGOYA, 461-8717, JAPAN

AUTHORIZED REPRESENTATIVE : **HOSHINO BENELUX B.V.**
J.N.WAGENAARWEG 9, 1422 AK UITHOORN, NETHERLANDS

Ibanez

www.ibanez.com

©2016 Printed in Indonesia OCT151010