

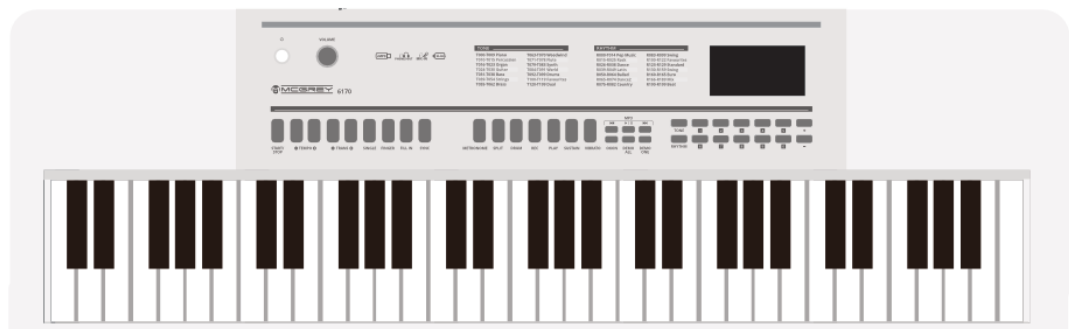

## 6170 Keyboard

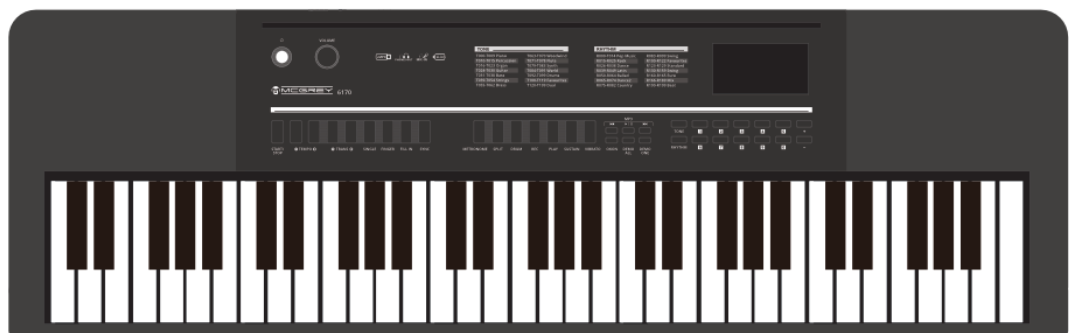

## Bedienungsanleitung / User manual

Version: 08/2022

Vielen Dank, dass Sie sich für dieses Produkt entschieden haben.  
Um sicherzustellen, dass Sie mit diesem Produkt voll und ganz zufrieden sind, lesen Sie sorgfältig und verstehen Sie diese Bedienungsanleitung, bevor Sie dieses Instrument verwenden. Bewahren Sie diese Bedienungsanleitung an einem sicheren Ort auf. Die Bedienungsanleitung muss an alle nachfolgenden Anwender weitergegeben werden.



Bedienungsanleitung beachten!



**WARNUNG**

Mit dem Signalwort **WARNUNG** sind die Gefahren gekennzeichnet, die ohne Vorsichtsmaßnahmen zu schweren Verletzungen führen können.



**HINWEIS**

Mit dem Signalwort **HINWEIS** sind allgemeine Vorsichtsmaßnahmen gekennzeichnet, die im Umgang mit dem Produkt beachtet werden sollen.



**HINWEIS**

Bilder und Bildschirmdarstellungen in dieser Bedienungsanleitung können vom Erscheinungsbild des tatsächlichen Produkts geringfügig abweichen, solange dies keine negativen Auswirkungen auf die technischen Eigenschaften und Sicherheit des Produkts hat.



**HINWEIS**

Alle personenbezogenen Formulierungen in dieser Bedienungsanleitung sind geschlechtsneutral zu betrachten.

Diese Bedienungsanleitung gilt für mündige Personen und Nutzer die von einer für ihre Sicherheit verantwortlichen Person beaufsichtigt oder in die Bedienung des Gerätes eingewiesen wurden und nachgewiesen haben mit dem Gerät umgehen zu können.



**WARNUNG**

**Kinder sollten beaufsichtigt werden, um sicherzustellen, dass sie dieses Gerät nicht als Spielzeug verwenden. Lassen Sie Kinder niemals unbeaufsichtigt mit dem Verpackungsmaterial spielen.**



**WARNUNG**

**Gefahr der Sachbeschädigung! Wir haften nicht für Unfälle, die infolge der Nichtbeachtung der Sicherheitshinweise oder durch falsche Handhabung auftreten.**

Alle Informationen in dieser Bedienungsanleitung wurden nach bestem Wissen und Gewissen kontrolliert. Weder Autor noch Herausgeber können jedoch für Schäden haftbar gemacht werden, die in Zusammenhang mit der Verwendung dieser Bedienungsanleitung stehen.

Sonstige, in diesem Dokument aufgeführte Produkt-, Marken- und Unternehmensbezeichnungen können die Warenzeichen ihrer jeweiligen Eigentümer sein. Die Einhaltung sämtlicher anwendbarer Urheberrechtsgesetze liegt in der Verantwortung des Anwenders dieses Dokuments.

 **WARNUNG**

**Vorsicht**

Bitte beachten Sie folgende grundlegenden Hinweise, um sich oder andere nicht zu gefährden und Schäden an externen Geräten zu vermeiden.

 **HINWEIS**

**Warnhinweise**

Bauen Sie das Instrument nicht auseinander und nehmen Sie keine Modifikationen daran vor. Dies könnte Verletzungen durch Stromschlag zur Folge haben. Betrauen Sie eine Fachwerkstatt mit eventuell nötigen Service- und Wartungsarbeiten oder wenden Sie sich an Ihren Händler.

Wenn Sie feststellen, dass das Stromkabel deutliche Gebrauchsspuren aufweist, das Gerät Fehlfunktionen aufweist, verbrannt riecht oder raucht, ziehen Sie umgehend den Stecker aus der Steckdose und beauftragen Sie einen Techniker mit der Reparatur.

Bevor Sie das Instrument reinigen, sollten Sie es vom Strom trennen.

Stellen Sie das Instrument stets auf eine ebene, stabile Oberfläche, um einen sicheren Stand zu gewährleisten.

Benutzen Sie das Instrument nicht in feuchter oder nasser Umgebung.

Stellen Sie keine Gefäße darauf, die mit Flüssigkeiten gefüllt sind, wie z.B. Vasen, Gläser oder Flaschen.

Legen Sie keine kleinen Gegenstände darauf, die hineinrutschen könnten, wie z.B. Haarnadeln, Nähnadeln oder Münzen.

Stellen Sie keine brennenden Kerzen auf das Instrument.

 **HINWEIS**

**Vorsichtsmaßnahmen**

Um Schäden am Instrument zu vermeiden, stellen Sie es nicht an Plätze mit hohen Temperaturen oder viel Staub, stellen Sie es nicht direkt neben eine Klimaanlage und vermeiden Sie direkte Sonneneinstrahlung.

Stellen Sie das Instrument nicht in die Nähe von anderen elektrischen Geräten, um Interferenzen zu vermeiden.

Wenden Sie im Umgang mit dem Instrument keinerlei Gewalt an und stellen Sie keine schweren Gegenstände auf das Gerät.

Trennen Sie das Instrument vom Strom, wenn Sie es längere Zeit nicht benutzen. Um das Gerät vom Strom zu trennen, ziehen Sie bitte am Stecker, nicht am Kabel. Gehen Sie bitte vorsichtig mit dem Stromkabel um. Es sollte nicht in der Nähe von Heizkörpern liegen, Sie sollten keine schweren Gegenstände daraufstellen und es so verlegen, dass keine Personen darauf treten oder darüber fallen könnten.

Bitte beachten Sie, dass dauernde hohe Lautstärke Ihr Gehör dauerhaft schädigen kann.

Passen Sie daher die Lautstärke sorgfältig an.

 **WARNUNG**

**Netzteil**

Bitte schließen Sie das mitgelieferte Netzteil an eine Steckdose mit der richtigen Spannung an. Schließen Sie es nicht an andere Netzspannungen an als die, für welche das Instrument vorgesehen ist. Ziehen Sie den Netzstecker, falls Sie das Produkt für längere Zeit nicht benutzen oder wenn es zu einem Gewitter kommt.

© 2022

Diese Bedienungsanleitung ist urheberrechtlich geschützt. Die Vervielfältigung dieser Bedienungsanleitung, auch auszugsweise, ist nur mit Genehmigung der Musikhaus Kirstein GmbH gestattet. Gleiches gilt für die Vervielfältigung oder das Kopieren von Bildern, auch in geänderter Form.

## Inhaltsverzeichnis

<b>Vorbereitung</b> .....	<b>5</b>
<b>Bedienelemente</b> .....	<b>5</b>
POWER.....	5
VOLUME .....	5
TONE .....	5
RHYTHM .....	5
START / STOP .....	6
TEMPO.....	6
TRANS .....	6
CHORD (SINGLE / FINGER).....	6
FILL IN.....	6
SYNC .....	6
METRONOME.....	7
SPLIT .....	7
DRUM.....	7
REC.....	7
PLAY .....	7
SUSTAIN.....	7
VIBRATO.....	7
DEMO.....	8
OKON.....	8
<b>MP3-Player</b> .....	<b>8</b>
<b>Rückseitiges Anschlusspanel</b> .....	<b>9</b>
<b>Trouble Shooting</b> .....	<b>10</b>
<b>Produktspezifikationen</b> .....	<b>11</b>

## Vorbereitung

Bitte laden Sie das Instrument vor der ersten Nutzung komplett auf. Der Power-Knopf leuchtet im Ladezustand als Ladekontrollanzeige rot. Bei vollständig geladenem Akku erlischt die Ladekontrollanzeige.

## Bedienelemente



### POWER

Mit dem **POWER**-Knopf nehmen Sie Ihr Instrument in Betrieb. Bitte schalten Sie Ihr Instrument bei Nichtbenutzung aus, um Energie zu sparen.

### VOLUME

Mit diesem Drehregler können Sie die Lautstärke Ihres Keyboards einstellen.



### TONE

Drücken Sie **TONE**, um ins Menü für die Klangfarbenauswahl zu gelangen. Wählen Sie nun mit den Zahlentasten oder + - die gewünschte Klangfarbe aus.

### RHYTHM

Drücken Sie **RHYTHM**, um ins Menü für die Rhythmus-Begleitung zu gelangen. Wählen Sie nun den Zahlentasten oder + - den gewünschten Rhythmus aus.

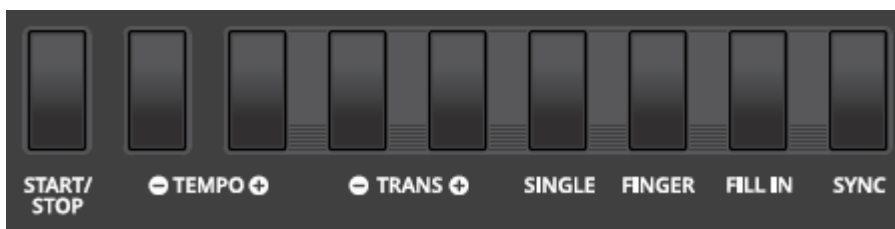

## **START / STOP.**

Starten, bzw. stoppen Sie die Rhythmus-Begleitung mit **START/STOP**

## **TEMPO**

Durch Drücken der Taste **TEMPO +** bzw. **TEMPO -** können Sie das Tempo der Demo-Songs, des Metronoms und der Rhythmusbegleitung ändern.

## **TRANS**

Durch Drücken der Taste **TRANS +** bzw. **TRANS -** können Sie die Stimmung des Instruments in Halbtonschritten nach oben oder unten verändern.

## **CHORD (SINGLE / FINGER)**

Durch Drücken der Tasten **SINGLE** bzw. **FINGER** aktivieren Sie die Akkorderkennung der Rhythmusfunktion. Der linke Tastaturbereich bis inkl. f # wird nun zum Akkorderkennungsbereich. Eine gegebenenfalls gestartete Rhythmusbegleitung kann nun mit einer Akkordbegleitung kombiniert werden.

Im Modus SINGLE der Akkorderkennung können Sie mittels einer einzelnen beliebigen Taste den Akkord für die entsprechende Akkordbegleitung angeben. Hier legt die gedrückte Taste den Grundton des Begleitakkords in Dur fest. Die nächstliegende linke schwarze Taste kann gedrückt werden, um das Akkordgeschlecht zu Moll zu ändern. Drücken Sie die nächstliegende linke weiße Taste für einen Dominant-Septakkord und die nächstliegende linke weiße und schwarze Taste für einen Moll-Septakkord.

Wählen Sie den Modus Finger, um mittels drei Tasten, welche einen ganzen Akkord definieren, den Akkord für die entsprechende Akkordbegleitung anzugeben. Solange Sie in diesem Modus keinen dreistimmigen Akkord angeben, erklingt lediglich der Drum-Rhythmus.

Deaktivieren Sie die Akkorderkennung durch erneutes Drücken von **SINGLE** bzw. **FINGER**, um wieder den ganzen Tastaturbereich für Ihr Klavierspiel nutzen zu können.

## **FILL IN**

Drücken Sie die Taste **FILL IN**, um der Rhythmusbegleitung ein kurzes Drum Fill In hinzuzufügen.

## **SYNC**

Durch Drücken der Taste **SYNC** aktivieren Sie die Sync-Start-Bereitschaft der Rhythmusfunktion. Die Rhythmuswiedergabe startet nun beim ersten Tastendruck im Akkorderkennungsbereich. Deaktivieren Sie diese Funktion durch erneutes Drücken von **SYNC**.



## **METRONOME**

Durch Drücken der **METRONOME**-Taste starten, bzw. stoppen Sie das Metronom. Durch mehrmaliges Drücken der **METRONOME**-Taste ändern Sie die Taktart der Metronom-Funktion.

## **SPLIT**

Wählen Sie wie unter „TONE“ beschrieben eine Klangfarbe aus. Drücken Sie **SPLIT**, um die Klaviatur des Instruments in zwei gleichberechtigte Hälften aufzuteilen. Nun können Sie mit den Zifferntasten oder + - die Klangfarbe der rechten Klaviaturhälfte verändern. Drücken Sie **SPLIT** erneut, um den Modus zu verlassen.

## **DRUM**

Durch Drücken der Taste **DRUM** können Sie Ihr Keyboard in ein Rhythmusinstrument verwandeln. Die Klaviatur ist nun mit einzelnen Drum-Sounds belegt. Beenden Sie diesen Modus durch erneutes Drücken von **DRUM**.

## **REC**

Das Instrument ist in der Lage, einstimmige Melodien aufzuzeichnen. Drücken Sie die Taste **REC**, um in den Melodie-Aufnahmemodus zu gelangen. Die Aufnahme startet automatisch beim ersten Tastenanschlag. (Max. 85 Töne / beim Ausschalten des Instruments gehen die gespeicherten Daten verloren).

## **PLAY**

Drücken Sie direkt nach der Aufnahme die Taste **PLAY**, um die aufgezeichnete Melodie wiederzugeben.

## **SUSTAIN**

Durch Drücken der Taste **SUSTAIN** aktivieren, bzw. deaktivieren Sie den Sustain-Effekt (vergl. rechtes Klavier-Pedal).

## **VIBRATO**

Durch Drücken Taste **VIBRATO** aktivieren, bzw. deaktivieren Sie den Vibrato-Effekt.

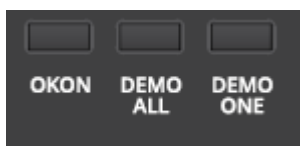

## DEMO

Drücken Sie eine der **DEMO** Tasten, um die Demo-Wiedergabe zu starten. Drücken Sie die jeweilige **Demo**-Taste erneut, um die Demo Wiedergabe zu beenden.

Wählen Sie **DEMO-ALL**, um alle Demos hintereinander abzuspielen. Durch mehrmaliges Drücken der Taste **DEMO ONE** blättern Sie durch die einzelnen Demo-Songs.

## OKON

Durch Drücken der Taste **OKON**, gelangen Sie in den Übertonusmodus zu den jeweiligen Demo-Songs. Wählen Sie erst wie unter „DEMO“ beschrieben den gewünschten Demo-Song aus. Drücken Sie anschließend die Taste **OKON**. Der Song wird nun ohne Melodiestimme abgespielt. Das Instrument spielt die passende Melodiestimme des gewählten Songs eigenständig, sobald Sie im richtigen Rhythmus der Melodiefolge eine beliebige Taste der Klaviatur drücken. Solange keine Klaviatortaste gedrückt wird, „wartet“ die Begleitung auf Sie. Zur Orientierung zeigt das Display den Notennamen des nächsten Melodietons an.

Verlassen Sie diesen Modus durch erneutes Drücken der Taste **OKON**.

(Es empfiehlt sich anfangs das Tempo wie unter „TEMPO“ beschrieben auf einen niedrigen Wert zu setzen.)

## MP3-Player

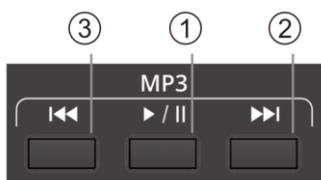

① **Play/Pause-Taste**

② **Next-Taste**

③ **Previous-Taste**

Stecken Sie einen USB-Stick in die USB-Buchse auf der Rückseite.

Starten bzw. stoppen Sie die Wiedergabe mit der **Play/Pause**-Taste.

Wechseln Sie mittels kurzem Tastendruck auf die **Next**- bzw. **Previous**-Taste zum nächsten bzw. vorherigen Titel.

Durch längeres Halten der **Next**- bzw. **Previous**-Taste können Sie vor- bzw. zurückspulen.

(Beim Einlegen eines USB-Sticks in die rückseitige USB-Buchse des Instruments wird der MP3-Player automatisch aktiviert. Sofern sich kompatible MP3-Daten auf dem Stick befinden, beginnt die Wiedergabe automatisch.)

### ACHTUNG:

Wir empfehlen die Nutzung von USB-Sticks mit möglichst kleiner Speicherkapazität.



## Rückseitiges Anschlusspanel

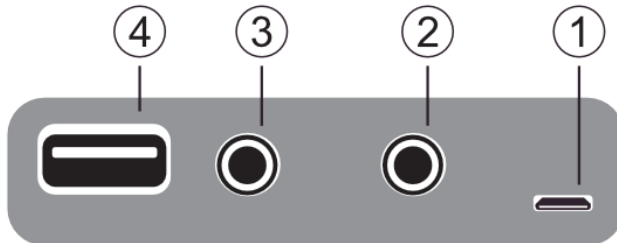

### ① Netzteilbuchse

Verwenden Sie das Instrument ausschließlich mit dem mitgelieferten Netzteil. Verbinden Sie zuerst den Micro-USB des Ladekabels mit der Netzteilbuchse am Instrument. Verbinden Sie dann das Netzteil zur Steckdose.

### ② Phones

Beim Anschluss eines Kopfhörers an dieser 3,5mm Buchse werden die Lautsprecher des Instruments deaktiviert. Achten Sie auf eine angemessene Lautstärkeneinstellung. Zu hohe Lautstärke bzw. zu lange Nutzung von Kopfhörern kann Gehörschäden verursachen.

### ③ Mikrophon

Am Mic-Eingang des Keyboards kann ein dynamisches Mikrophon mit 3,5mm Mono-Buchse angeschlossen werden. Achten Sie auf eine angemessene Lautstärkeneinstellung. Bei zu hoher Lautstärke oder zu geringem Abstand zwischen Mikrophon und Lautsprecher kann es zu Rückkopplungen kommen. Entfernen Sie das Mikrophon bei Nichtbenutzung von der Mikrophonbuchse, um unerwünschte Nebengeräusche zu vermeiden.

### ④ USB/MP3

USB-Buchse des integrierten MP3-Players.

## Trouble Shooting

Sollte eine Funktionsstörung auftreten, prüfen Sie bitte folgende Fehlerquellen.

Fehler	Ursache	Lösung
Das Piano lässt sich nicht einschalten	1. Der Akku ist vollständig entleert	1. Laden Sie den Akku auf 2. Stellen Sie die Stromversorgung über das externe Netzteil her
Das Piano gibt keinen Ton aus den Lautsprechern aus	1. Die Lautstärke ist auf den kleinsten Wert eingestellt 2. Ein Kopfhörer(adapter) steckt in der Kopfhörerbuchse	1. Erhöhen Sie die Lautstärkeeinstellung 2. Entfernen Sie den Kopfhörer(adapter) aus der Kopfhörerbuchse
Der linke Tastaturbereich reagiert nicht.	Die Akkorderkennung ist aktiviert.	Deaktivieren Sie die Akkorderkennung
Das Instrument gibt Störgeräusche aus	1. Es befinden sich Geräte mit Störeeigenschaften (Gefrierschrank, Waschmaschine o.ä.) in der näheren Umgebung 2. Objekte auf oder in der Nähe des Instruments resonieren mit 3. Die Störgeräusche treten nur bei Nutzung eines Kopfhörers auf	1. Entfernen Sie das Piano aus der näheren Umgebung von anderen Elektrogeräten (speziell solchen mit Motoren) 2. Entfernen Sie resonierende Objekte aus der Umgebung des Pianos 3. Reinigen Sie den Kopfhörerstecker oder tauschen Sie den Kopfhörer aus

Dieses Instrument verfügt über eine Auto-Sleep-Funktion. Um Energie zu sparen, schaltet es sich selbständig in einen Energiesparmodus, falls es für längere Zeit nicht benutzt wird. Reaktivieren Sie das Instrument durch Drücken einer beliebigen Taste.

Der Sleep-Modus wird durch das deaktivierte Display angezeigt. Es leuchtet nur noch die blaue Betriebsanzeige. Bitte schalten Sie das Instrument vollständig aus, falls Sie es für längere Zeit nicht benutzen möchten.

## Produktspezifikationen

Keyboard	61 Tasten
Sounds	200
Rhythmen	200
Demo	70
Akku	3,7V 1200mAh, Li-Ion
Anschlüsse	Kopfhörer (3,5mm Klinke), Mikrofon (3,5mm Klinke), USB 2.0 Port für MP3 Wiedergabe, Micro-USB Ladebuchse
Abmessungen (BxTxH in mm)	950x300x90
Netzteil	DC 5V, min. 1000mA

## **WEEE-Erklärung (Waste of Electrical and Electronic Equipment)**

Ihr Produkt wurde unter Verwendung hochwertiger Materialien und Komponenten entwickelt und hergestellt, die recycelbar und wiederverwendbar sind. Dieses Symbol bedeutet, dass elektrische und elektronische Geräte am Ende ihrer Lebensdauer vom Hausmüll getrennt entsorgt werden müssen.

Bitte entsorgen Sie dieses Gerät bei Ihrer örtlichen kommunalen Sammelstelle oder im Recycling-Center.

Bitte helfen Sie mit, die Umwelt zu schützen, in der wir alle leben.

Alle technischen Daten und Erscheinungsbilder können ohne vorherige Ankündigung geändert werden. Alle Angaben waren zum Zeitpunkt der Drucklegung korrekt. Die Musikhaus Kirstein GmbH übernimmt keine Gewähr für die Richtigkeit oder Vollständigkeit der in diesem Handbuch enthaltenen Beschreibungen, Fotos oder Aussagen. Gedruckte Farben und Spezifikationen können geringfügig vom Produkt abweichen. Produkte der Musikhaus Kirstein GmbH werden nur über autorisierte Händler vertrieben. Distributoren und Händler sind keine Vertreter der Musikhaus Kirstein GmbH und nicht befugt, die Musikhaus Kirstein GmbH in irgendeiner Weise, sei es ausdrücklich oder durch schlüssiges Handeln, rechtlich zu binden.

 **KIRSTEIN.de**

**Musikhaus Kirstein GmbH**

**Bernbeurener Str. 11**

**86956 Schongau – Germany**

**Telefon: 0049-8861-909494-0**

**Telefax: 0049-8861-909494-19**





# 6170 Keyboard

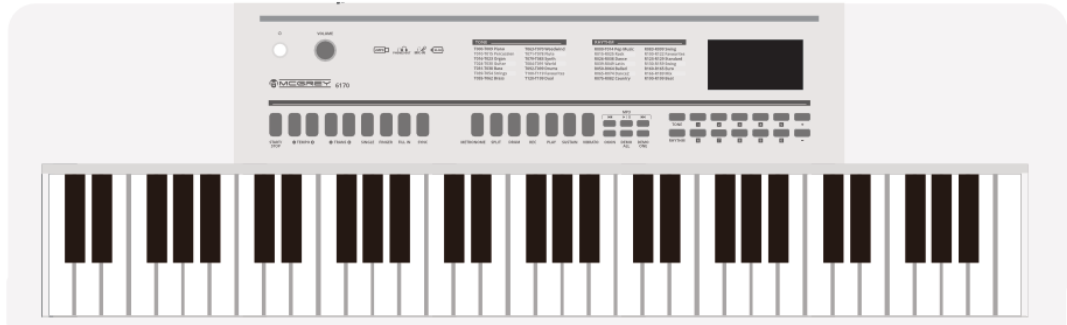

# User manual

Version: 08/2022

Thank you for choosing this product.

To ensure that you are fully satisfied with this product, carefully read and understand this manual before using this instrument. Keep this manual in a safe place. The operating instructions must be passed on to all subsequent users.



Observe operating instructions!



The WARNING signal word identifies hazards that, without precautions, could result in serious injury.



The signal word NOTE indicates general precautions that should be observed when handling the product.



Images and screen images in this manual may differ slightly from the actual product's appearance, as long as it does not adversely affect the technical characteristics and safety of the product.



All personal phrasing in this manual should be considered gender neutral.

These operating instructions apply to responsible persons and users who have been supervised by a person responsible for their safety or instructed in the operation of the device and who have proven to be able to handle the device.



**Children should be supervised to ensure that they do not use this device as a toy.  
Never allow children to play unattended with the packaging material.**



**Danger of property damage! We are not liable for accidents that occur as a result of non-observance of the safety instructions or due to incorrect handling.**

All information in this manual has been checked to the best of our knowledge and belief. However, neither author nor publisher can be held liable for any damage related to the use of this manual.

Other product, brand and company names mentioned herein may be the trademarks of their respective owners. Compliance with all applicable copyright laws is the responsibility of the user of this document.

 **WARNING**

**Caution**

Please observe the following basic information in order not to endanger yourself or others and to avoid damage to external devices.

 **NOTE**

**Warning**

Do not disassemble the instrument and do not modify it. This could result in electric shock. Entrust a specialist workshop with any necessary service and maintenance or contact your dealer.

If you notice that the power cord is showing signs of wear, the unit shows malfunctions, burns, smells or smokes, unplug the power cord immediately and have a technician repair it. Before you clean the instrument, you should disconnect it from the mains power.

Always place the instrument on a level, stable surface to ensure a secure footing.

Do not use the instrument in a damp or wet environment.

Do not place vessels that are filled with liquids on the instrument, such as vases, glasses or bottles.

Do not place small objects on it that could slip in, such as hairpins, sewing needles or coins.

Do not place burning candles on the instrument.

 **NOTE**

**Precautions**

To avoid damage to the instrument, do not place it in places with high temperatures or dust, do not place it next to an air conditioner and avoid direct sunlight.

Do not place the instrument near other electrical equipment to avoid interference.

Do not use force when handling the instrument or place heavy objects on it.

Disconnect the instrument from the power if you are not going to use it for a long time. To disconnect the device from the mains, pull the plug, not the cable. Please handle the power cable with care. It should not be near radiators, you should not place heavy objects on it and move it so that people can not step on it or fall over it.

Please note that continuous high volume can permanently damage your hearing. Adjust the volume carefully.

 **WARNING**

**Power adapter**

Please connect the supplied power adapter to a power outlet with the correct voltage. Do not connect it to mains voltages other than those for which the instrument is intended. Unplug the power cord if you are not going to use the product for a long time or if there is upcoming a thunderstorm.

© 2022

These operating instructions are protected by copyright. The reproduction of these operating instructions, even in part, is only permitted with the approval of Musikhaus Kirstein GmbH. The same applies to the reproduction or copying of images, even in modified form.

## Table of Contents

<b>Preparation</b> .....	<b>5</b>
<b>Operating elements</b> .....	<b>5</b>
POWER.....	5
VOLUME .....	5
TONE .....	5
RHYTHM .....	5
START / STOP .....	6
TEMPO.....	6
TRANS .....	6
CHORD (SINGLE / FINGER).....	6
FILL IN.....	6
SYNC .....	6
METRONOME.....	7
SPLIT .....	7
DRUM.....	7
REC.....	7
PLAY .....	7
SUSTAIN.....	7
VIBRATO.....	7
DEMO.....	8
OKON.....	8
<b>MP3 player</b> .....	<b>8</b>
<b>Rear connection panel</b> .....	<b>9</b>
<b>Trouble shooting</b> .....	<b>10</b>
<b>Product specifications</b> .....	<b>11</b>



## Preparation

Please charge the instrument completely before using it for the first time. The power button lights up red as a charge control indicator when the battery is charged. When the battery is fully charged, the charge indicator goes out.

## Operating elements



### POWER

Press the **POWER** button to turn on the instrument. Please turn off your instrument when not in use to save power.

### VOLUME

This knob allows you to adjust the volume of your keyboard.



### TONE

Press **TONE** to enter the tone selection menu. Press the number buttons or + - to select the desired tone.

### RHYTHM

Press **RHYTHM** to enter the rhythm accompaniment selection menu. Use the number buttons or + - to select the rhythm you want.

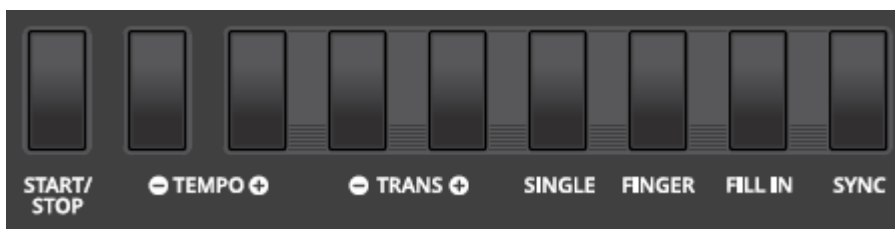

## **START / STOP.**

Press **START/STOP** to start or stop the rhythm accompaniment.

## **TEMPO**

Pressing the **TEMPO +** or **TEMPO -** button changes the tempo of the demo songs, metronome, and rhythm accompaniment.

## **TRANS**

Press the **TRANS +** or **TRANS -** button to change the tuning of the instrument up or down in semitone steps.

## **CHORD (SINGLE / FINGER)**

Pressing the **SINGLE** or **FINGER** button activates chord recognition for the rhythm function. The left keyboard range up to and including  $f\#$  now becomes the chord recognition range. Any rhythm accompaniment that was started can now be combined with a chord accompaniment.

In the SINGLE mode of chord recognition, you can use any single key to specify the chord for the corresponding chord accompaniment. Here, the key you press specifies the root of the accompaniment chord in the major key. The nearest left black key can be pressed to change the chord gender to minor. Press the nearest left white key for a dominant seventh chord, and the nearest left white and black keys for a minor seventh chord.

Select the Finger mode to specify the chord for the corresponding chord accompaniment using three keys that define a whole chord. Unless you specify a three-part chord in this mode, only the drum rhythm will sound.

Deactivate the chord recognition by pressing **SINGLE** or **FINGER** button again to be able to use the whole keyboard range for your piano playing again.

## **FILL IN**

Press the **FILL IN** button to add a short drum fill-in to the rhythm accompaniment.

## **SYNC**

Pressing the **SYNC** key activates the sync start standby of the rhythm function. Rhythm playback will now start the first time you press a key in the chord recognition area. Press the **SYNC** key again to deactivate this function.

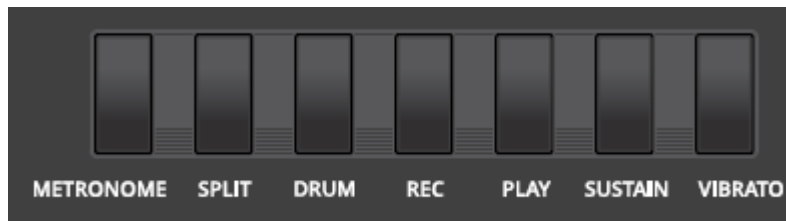

## **METRONOME**

Press the **METRONOME** button to start/stop the metronome. Press the **METRONOME** button repeatedly to change the time signature of the metronome function.

## **SPLIT**

Select a tone as described under "TONE". Press **SPLIT** to split the instrument's keyboard into two equal halves. Now you can use the number buttons or + - to change the tone of the right half of the keyboard. Press **SPLIT** again to exit the mode.

## **DRUM**

Press the **DRUM** button to turn your keyboard into a rhythm instrument. Individual drum sounds are now assigned to the keyboard. Exit this mode by pressing **DRUM** again.

## **REC**

The instrument is capable of recording monophonic melodies. Press the **REC** button to enter the melody recording mode. Recording will start automatically when the first key is pressed. (Max. 85 tones / when the instrument is turned off, the stored data will be lost).

## **PLAY**

Immediately after recording, press the **PLAY** button to play back the recorded melody.

## **SUSTAIN**

Press the **SUSTAIN** button to activate or deactivate the sustain effect (This creates an effect similar to the right pedal of a real piano).

## **VIBRATO**

Press the **VIBRATO** button to activate or deactivate the vibrato effect.

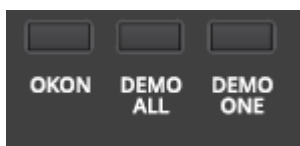

## DEMO

Press one of the **DEMO** buttons to start demo playback. Press the respective **DEMO** button again to stop demo playback.

Select **DEMO-ALL** to play all demos in sequence. Press the **DEMO ONE** button repeatedly to scroll through each demo song.

## OKON

Press the **OKON** button to enter the practice mode for each demo song. First select the desired demo song as described under "DEMO". Then press the **OKON** button. The song will now play without the melody part. The instrument plays the appropriate melody part of the selected song independently as soon as you press any key on the keyboard in the correct rhythm of the melody sequence. As long as no keyboard key is pressed, the accompaniment "waits" for you. For orientation, the display shows the note name of the next melody tone.

Exit this mode by pressing the **OKON** button again.

(It is recommended to set the tempo to a low value at the beginning as described under "TEMPO".)

## MP3 player

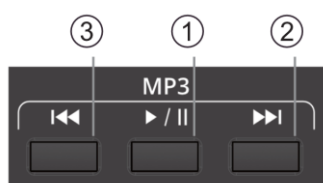

① **Play/Pause button**

② **Next button**

③ **Previous button**

Insert a USB stick into the USB socket on the rear panel.

Start or stop playback by pressing the **Play/Pause button**.

Press the **Next** or **Previous button** briefly to go to the next or previous title.

Press and hold the **Next** or **Previous button** to fast forward or rewind.

(When a USB memory stick is inserted into the instrument's rear USB jack, the MP3 player will be activated automatically. If there is compatible MP3 data on the stick, playback will start automatically.)

### ATTENTION:

We recommend the use of USB sticks with the smallest possible storage capacity.

## Rear connection panel

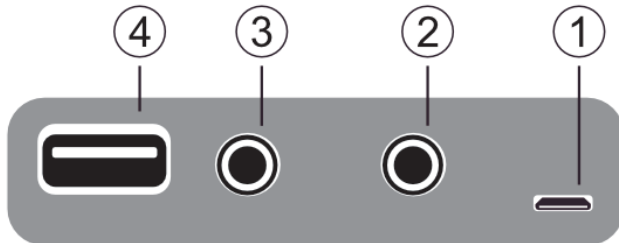

### ① AC adapter jack

Use the instrument only with the supplied AC adapter. First, connect the micro USB of the charging cable to the power supply socket on the instrument. Then connect the power adapter to the power outlet.

### ② Phones

Connecting headphones to this 3.5mm jack will disable the instrument's speakers. Make sure that the volume is set appropriately. Excessive volume or prolonged use of headphones can cause hearing damage.

### ③ Microphone

A dynamic microphone with a 3.5mm mono jack can be connected to the Mic input of the keyboard.

Make sure that the volume setting is appropriate. If the volume is too high or the distance between the microphone and the speaker is too short, feedback may occur. Remove the microphone from the microphone jack when not in use to avoid unwanted background noise.

### ④ USB/MP3

USB socket of the integrated MP3 player.

## Trouble shooting

If a malfunction occurs, please check the following sources of error.

Error	Cause	Solution
The piano will not turn on	1.The battery is completely discharged	1.Charge the battery  2. Establish the power supply via the external power supply unit.
The piano does not emit sound from the speakers	1.The volume is set to the lowest value  2.A headphone (adapter) is plugged into the headphone jack	1. Increase the volume setting  2. Remove the headphone (adapter) from the headphone jack.
The left keyboard area does not respond.	The chord recognition is activated.	Deactivate the chord recognition
The instrument emits noise	1.There are appliances with interference properties (freezer, washing machine or similar) in the immediate vicinity  2.Objects on or near the instrument resonate with  3.The noise only occurs when using headphones	1. Remove the piano from the vicinity of other electrical appliances (especially those with motors).  Remove resonating objects from the piano's environment.  3.Clean the headphone plug or replace the headphone.

This instrument has an auto sleep function. To save power, it will automatically enter a power saving mode if it is not used for a long period of time. Reactivate the instrument by pressing any button.

Sleep mode is indicated by the deactivated display. Only the blue power indicator will be lit. Please switch off the instrument completely if you do not intend to use it for a longer period of time.

## Product specifications

Keyboard	61 keys
Sounds	200
Rhythms	200
Demo	70
Battery	3.7V 1200mAh, Li-Ion
Connections	Headphones (3.5mm jack), Microphone (3.5mm jack), USB 2.0 port for MP3 playback, Micro-USB charging port
Dimensions (WxDxH in mm)	950x300x90
Power supply unit	DC 5V, min. 1000mA

## **WEEE Declaration (Waste of Electrical and Electronic Equipment)**

Your product has been designed and manufactured using high quality materials and components that are recyclable and reusable. This symbol means that electrical and electronic equipment must be disposed of separately from household waste at the end of their service life.

Please dispose of this device at your local municipal collection point or at the recycling center.

Please help protect the environment in which we all live.

All specifications and appearance are subject to change without notice. All information was correct at the time of printing. Musikhaus Kirstein GmbH assumes no responsibility for the accuracy or completeness of the descriptions, photos or statements contained in this manual. Printed colors and specifications may vary slightly from the product. Products of Musikhaus Kirstein GmbH are distributed only through authorized dealers. Distributors and dealers are not representatives of Musikhaus Kirstein GmbH and are not authorized to legally bind Musikhaus Kirstein GmbH in any way, whether expressly or through conclusive action.

 **KIRSTEIN.de**

**Musikhaus Kirstein GmbH**

**Bernbeurener Str. 11**

**86956 Schongau - Germany**

**Phone: 0049-8861-909494-0**

**Fax: 0049-8861-909494-19**





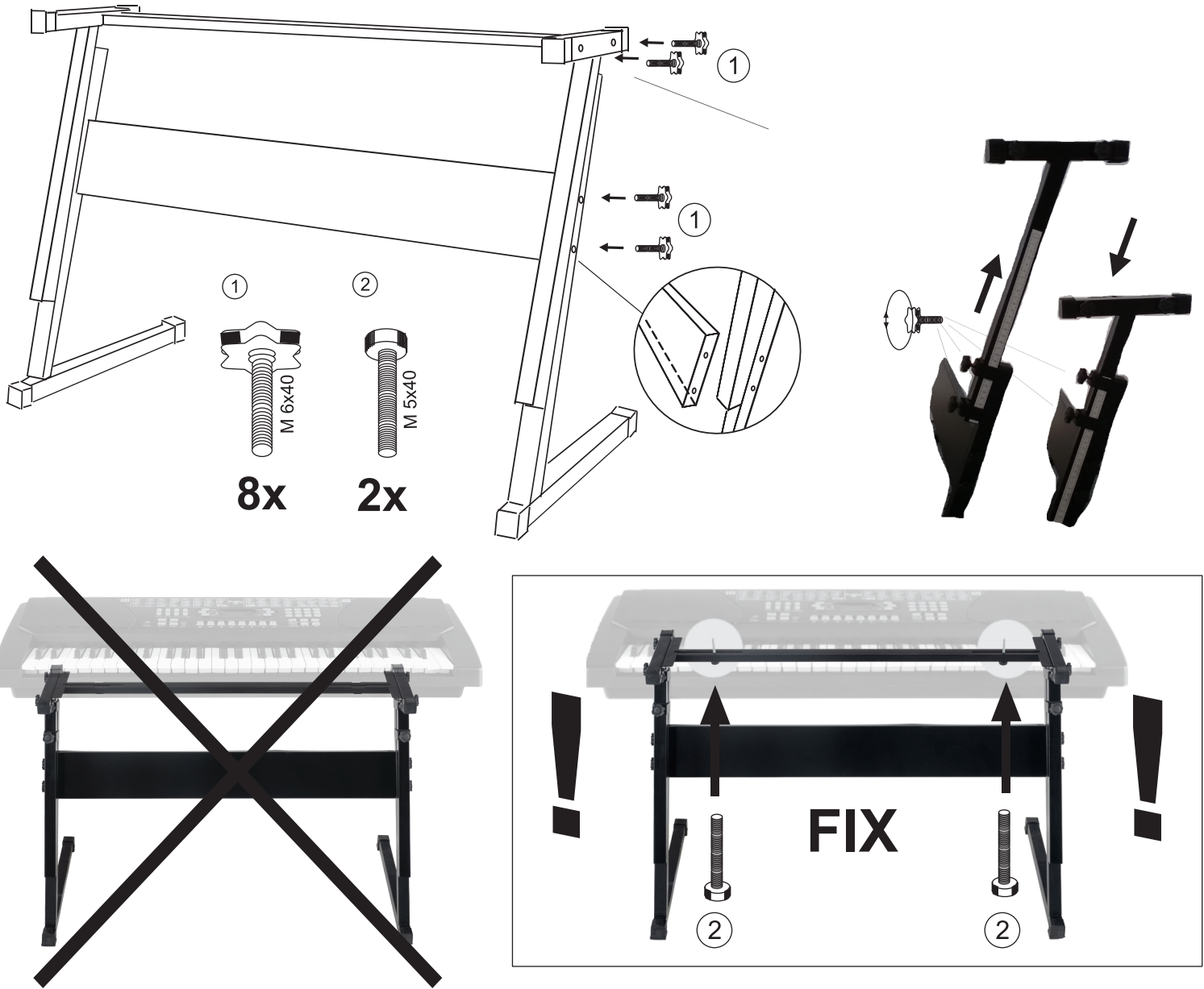

**VORSICHTSMASSNAHMEN (BITTE SORGFÄLTIG DURCHLESEN)** Kinder sollten beaufsichtigt werden, um sicherzustellen, dass sie dieses Produkt nicht als Spielzeug verwenden. Lassen Sie Kinder niemals unbeaufsichtigt mit dem Verpackungsmaterial spielen. Warnhinweise: Stellen Sie das Produkt stets auf eine geeignete Oberfläche ab, um ein Wackeln oder Umfallen zu verhindern. Vorsichtsmaßnahmen: Um Schäden am Produkt zu vermeiden, stellen Sie es nicht an Plätze mit hohen Temperaturen oder viel Staub, stellen Sie es nicht direkt neben eine Klimaanlage und vermeiden Sie direkte Sonneneinstrahlung. Wenden Sie im Umgang mit dem Produkt keinerlei Gewalt an und stellen Sie keine zu schweren Gegenstände darauf. Ort: Setzen Sie das Produkt nicht den folgenden Bedingungen aus, um Verformungen, Verfärbungen oder größere Schäden zu vermeiden: Direktes Sonnenlicht, extreme Temperatur oder Luftfeuchtigkeit, übermäßig staubiger oder schmutziger Ort, starke Vibrationen oder Stöße. Reinigung: Reinigen Sie das Produkt nur mit einem weichen, trockenen Tuch. Verwenden Sie keine Farbverdünner, Lösungsmittel, Reinigungsflüssigkeiten oder chemisch imprägnierte Wischtücher. Handhabung: Üben Sie keine übermäßige Kraft auf Bedienelemente wie z.B. Schalter, Knöpfe, Tasten aus. Technische Änderungen und Änderungen im Erscheinungsbild sind vorbehalten. Alle Angaben entsprechen dem Stand bei Drucklegung. Für die Richtigkeit und Vollständigkeit der enthaltenen Beschreibungen, Abbildungen und Angaben übernimmt Musikhaus Kirstein GmbH keinerlei Gewähr. Abgebildete Farben und Spezifikationen können geringfügig vom Produkt abweichen. Musikhaus Kirstein GmbH - Produkte sind nur über autorisierte Händler erhältlich. Distributoren und Händler sind keine Handlungsbevollmächtigten von Musikhaus Kirstein GmbH und haben keinerlei Befugnis, die Musikhaus Kirstein GmbH in irgendeiner Weise, sei es ausdrücklich oder durch schlüssiges Handeln, rechtlich zu binden. Diese Bedienungsanleitung ist urheberrechtlich geschützt. Jede Vervielfältigung, bzw. jeder Nachdruck, auch auszugsweise, und jede Wiedergabe der Abbildungen, auch in verändertem Zustand, ist nur mit schriftlicher Zustimmung der Firma Musikhaus Kirstein GmbH gestattet.

**PRECAUTIONS (PLEASE READ CAREFULLY)** Children should be supervised to ensure that they do not use this product as a toy. Never let children play with the packaging material unsupervised. Warning: Always place the product on a suitable surface to prevent it from wobbling or falling over. Precautions: To avoid damage to the product, do not place it in places with high temperatures or a lot of dust, do not place it directly next to an air conditioner and avoid direct sunlight. Do not use force when handling the product and do not place objects that are too heavy on it. Location Do not expose the product to the following conditions to avoid warping, discoloration, or major damage: direct sunlight, extreme temperature or humidity, excessively dusty or dirty location, strong vibration or shock. Cleaning: Only clean the product with a soft, dry cloth. Do not use paint thinners, solvents, cleaning fluids, or chemically impregnated wipes. Handling: Do not exert excessive force on controls such as Switches, buttons, buttons off. Technical changes and changes in appearance are reserved. All information corresponds to the status at the time of printing. Musikhaus Kirstein GmbH assumes no liability for the correctness and completeness of the descriptions, illustrations and information contained. Shown colors and specifications may differ slightly from the product. Musikhaus Kirstein GmbH - Products are only available through authorized dealers. Distributors and dealers are not authorized representatives of Musikhaus Kirstein GmbH and have no authority to bind Musikhaus Kirstein GmbH legally in any way, be it expressly or through coherent action. This manual is protected by copyright. Any duplication or reprint, even in part, and any reproduction of the images, even in a modified state, is only permitted with the written consent of Musikhaus Kirstein GmbH.