



Bedienungsanleitung



McGrey BK-6100 Beginner Keyboard

00039445
Version 06/2019

Vor Inbetriebnahme sorgfältig durchlesen!

- ☞ Netzteil wechseln, sobald es Abnutzungserscheinungen oder Betriebsstörungen aufweist.
- ☞ Das Instrument weder auseinanderbauen noch irgendwelche Veränderungen vornehmen. Bei Störungen sofort ausschalten und in einer Werkstatt reparieren lassen.
- ☞ Bei Anschluss des Instruments an einen Verstärker müssen beide Geräte ausgeschaltet sein.
- ☞ Nicht über einen längeren Zeitraum bei hoher Lautstärke benutzen.
- ☞ Vor Hitze schützen.
- ☞ Keinen Staub, Flüssigkeiten oder andere Fremdkörper ins Gehäuse dringen lassen. Sie können Rost und Kurzschluss verursachen.
- ☞ Netzstecker vor der Reinigung abziehen. Netzstecker nie mit nassen Händen anfassen.
- ☞ Das Gerät nur mit einem weichen, trockenen Tuch abwischen. Keine chemischen Reinigungsmittel verwenden.
- ☞ Bei längerem Nichtgebrauch Gerät vom Netz trennen.
- ☞ Vorsicht! Halten Sie nie Ihr Ohr dicht an die Lautsprecher. Hohe Lautstärken können Ihr Gehör dauerhaft beschädigen.
- ☞ Niemals die Netzbuchse kurzschließen.
- ☞ Verpackung aufbewahren, da sie wichtige Informationen enthält.

Inhaltsverzeichnis

I. Bedienelemente	D1
II. Vorbereitungen	D2
III. Grundschnitte	D2
IV. Automatischer Rhythmus	D4
V. Automatische Bassakkorde	D6
VI. Effekte	D8
VII. Aufnahme und Abspielen	D9
VIII. Programmieren und Null Play	D9
IX. Intelligente Lernfunktion	D10

I. Bedienelemente

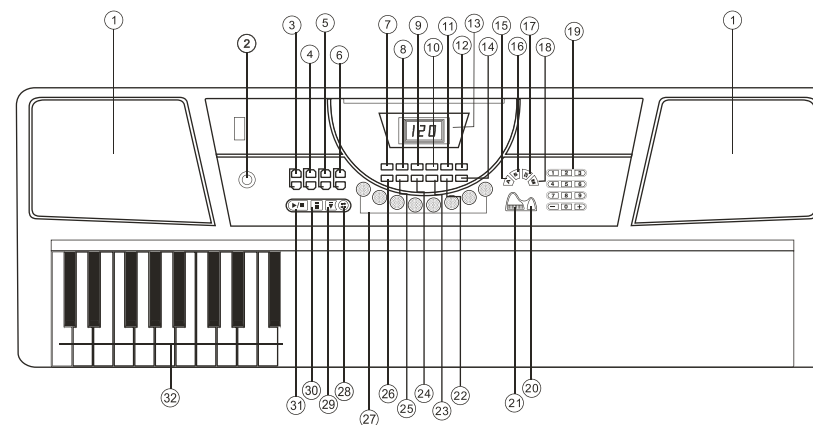

- | | | |
|--------------------------|---------------------------|---------------------|
| 1. Lautsprecher | 2. Ein/Aus Schalter | 3. Lautstärke |
| 4. Begleitungslautstärke | 5. Tempo | 6. Transpose |
| 7. Sustain | 8. Vibrato | 9. Aufnahme |
| 10. Abspielen | 11. Programm | 12. Null Play |
| 13. LED Display | 14. Keyboard Schlaginstr. | |
| 15. Demo One | 16. Demo All | 17. One Key |
| 18. Guide | 19. Nummerntasten | 20. Rhythmus |
| 21. Klangfarbe | 22. Metronom | 23. Akkord Aus |
| 24. Manueller Bass | 25. Fingered | 26. Single |
| 27. Schlaginstrumente | 28. Intro/Ending | 29. Fill-in |
| 30. Sync | 31. Start/Stop | 32. Keyboardakkorde |

Anschlüsse:

- 33. 12V DC Buchse
- 34. Kopfhörerbuchse
- 35. Audio Ausgang L/R
- 36. Mikrofonbuchse

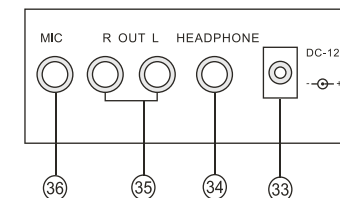

II. Vorbereitungen

☞ Netzadapter

Der verwendete Adapter muss den technischen Daten des Instruments entsprechen (Ausgangsspannung 12Vdc: 350mA). Den DC Stecker in die 12V DC Buchse auf der Rückseite des Keyboards und den Netzstecker in eine Wandsteckdose stecken.

☞ Einlegen der Batterien (nicht enthalten)

6 ‚D‘ Zellen polungsrichtig ins Batteriefach einlegen.



Hinweis: Wenn die Spannung unter einen bestimmten Pegel sinkt, müssen die Batterien gewechselt werden. Bei längerem Nichtgebrauch die Batterien entfernen.

☞ Anschluss an einen Verstärker oder Lautsprecher

Das Instrument besitzt einen eingebauten Lautsprecher, kann jedoch auch an einen externen Verstärker oder Lautsprecher angeschlossen werden. Beide Geräte ausschalten. Dann ein Ende des Stereokabels an die LINE IN oder AUX IN Buchse des externen Geräts und das andere Ende an die L/R OUT Buchse an der Seite des Instruments anschließen.

☞ Kopfhörer/Mikrofonbuchse

Während Sie üben, können Sie einen Kopfhörer an die Kopfhörerbuchse anschließen, um niemanden zu stören. Der eingebaute Lautsprecher wird automatisch ausgeschaltet.

Sie können ein Mikrofon an die Mikrofonbuchse anschließen, um zu Ihrer Musik zu singen.

III. Grundschrirte

Auf den POWER Schalter drücken. Das digitale Display leuchtet und zeigt „120“ an. Nochmals drücken, um das Gerät auszuschalten.

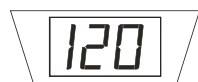

D2

☞ Auswahl der Klangfarbe

Das Instrument bietet 100 Klangfarben von „t00“ bis „t99“. Beim Einschalten ist automatisch die Klangfarbe „00“ eingestellt, was einem Klavierton entspricht. Die gewünschte Klangfarbe kann mit den Nummerntasten oder den Tasten +/- gewählt werden.

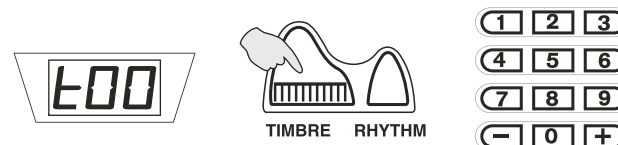

☞ Lautstärke

Die Lautstärke kann in 16 Stufen von „00“ bis „15“ eingestellt werden. Auf die MASTER VOL+ oder MASTER VOL- Tasten drücken, um die Lautstärke zu erhöhen oder zu verringern. Auf beide Tasten gleichzeitig drücken, um auf die Werkseinstellung von „10“ zurückzuschalten.

Diese Tasten stellen auch die Lautstärke der Begleitungsmelodie ein.

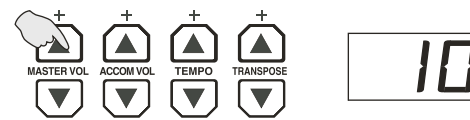

☞ Demo Songs

Das Instrument bietet 12 Demosongs, deren Nummer auf dem Display erscheint.

- Auf die Taste DEMO ALL drücken und das Instrument spielt alle Demo Songs hintereinander ab. Die Taste DEMO ONE drücken und der Song wird ständig abgespielt.
- Um einen anderen Song zu hören, 2x auf die Taste DEMO ONE oder DEMO ALL drücken. Die Anlage stoppt. Erneut die Taste drücken, um den nächsten Song abzuspielen.



D3

01 Grassland paeen	02 Courser gallop defend the frontiers	03 Beijing opera
04 Embroider gold plaque	05 Noisy New Year	06 Turkish march
07 Childhood	08 Merry Christmas	09 Jingle bells
10 For Elise	11 Clap Your Hands	12 Music Box dancer

☞ Schlaginstrumente

Das Instrument bietet 8 Schlaginstrumenttasten, sowie 61 Tasten der Tastatur, die den Klang eines Schlaginstruments wiedergeben.

- Auf eine der PERCUSSIONS Tasten drücken, um ein Schlaginstrument zu wählen.
- Auf die KEYBOARD PERCUSSION Taste drücken und die schwarzen und weißen Tasten geben ein bestimmtes Schlaginstrument wieder. Zum Verlassen der Funktion erneut drücken.

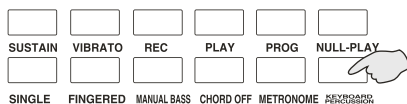

IV. Automatischer Rhythmus

☞ Rhythmuswahl

Das Instrument bietet eine Auswahl von 100 Rhythmen von „r00“ bis „r99“. Auf die Taste RYTHM drücken. « r00 » erscheint. Sie können den gewünschten Rhythmus mit den Nummerntasten oder den Tasten +/- wählen.

☞ Einstellung des Rhythmus

1. Rhythmus starten

Der Rhythmus kann auf 3 Arten gestartet werden.

- ? Auf die Taste START/STOP drücken, um den Begleitrhythmus sofort zu starten.
- ? Auf die SYNC Taste drücken. Wenn Sie nun eine Taste auf der Akkordtastatur (die 19 Tasten auf der linken Seite des Keyboards), wird der Akkord zum Begleitrhythmus abgespielt.
- ? Auf INTRO/ENDING drücken, um den Begleitrhythmus sofort nach dem Vorspiel zu spielen. Die Anlage spielt erst ein Präludium und dann beginnt der automatische Rhythmus.

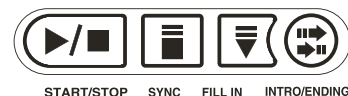

2. Fill-In

Im Rhythmusbetrieb auf die Taste FILL-IN drücken. Ein Intermezzo wird automatisch eingeschleift.

3. Ende der Begleitung

Die START/STOP Taste drücken und der Begleitrhythmus wird sofort beendet.

Auf die INTRO/ENDING Taste drücken und das Ende wird eingeleitet.

☞ Automatisches Metronom

Das eingebaute Metronom verfügt über 8 Takte: 1/8, 2/8 usw. bis 8/8 Takt. Beim ersten Druck wird der 1/8 Takt eingestellt. Beim 2. Druck hört der Taktschlag auf. Beim 3. Drücken wird der 2/8 Takt eingestellt usw.

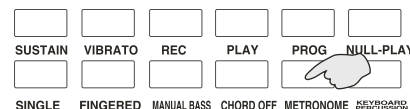

☞ Temporegler

Das Tempo ist ab Werk auf 120 Schläge/Min. eingestellt, der Regelbereich geht aber von 60 Schlägen/Min. bis zu 240 Schlägen/Min. in 46 Stufen. Auf die Tasten TEMPO+ oder TEMPO- drücken, um das Tempo zu beschleunigen oder zu verlangsamen. Auf beide Tasten gleichzeitig drücken, um die Werkseinstellungen einzustellen.

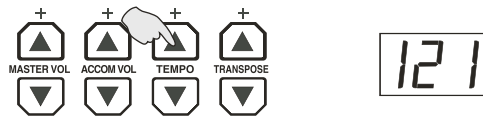

☞ Begleitungslautstärke einstellen

Die Begleitlautstärke ist auf „A13“ vereingestellt und ist in 16 Stufen von „A00“ bis „A15“ regelbar. Auf ACCOM VOL+ oder ACCOM VOL- drücken, um die Lautstärke zu erhöhen oder zu senken. Die Begleitlautstärke wird auch von der Masterlautstärke geregelt.

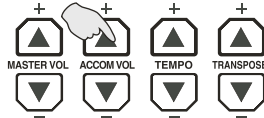

V. Automatische Bassakkorde

☞ Ein-Finger-Akkord

Auf die Taste SINGLE drücken. „C-1“ erscheint auf dem Display. Die 19 Tasten auf der linken Seite werden nun zu Akkordtasten. Auf CHORD OFF drücken, um die Funktion zu verlassen.

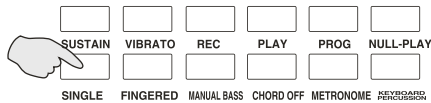

☞ Ein-Finger-Automatikbassakkorde

1. Dur: Auf die Grundtaste drücken
2. Moll: Gleichzeitig die Grundtaste und eine schwarze Taste links davon drücken.
3. Dur Septime: Gleichzeitig die Grundtaste und eine weiße Taste links davon drücken.
4. Moll Septime: Gleichzeitig die Grundtaste, eine schwarze und eine weiße Taste links davon drücken.

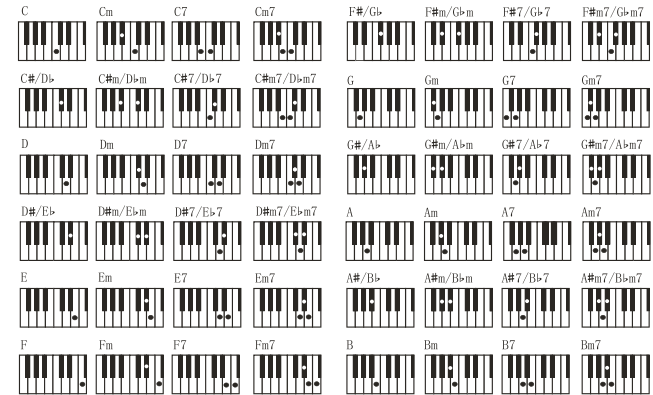

☞ Mehr-Finger-Akkord

Auf die Taste FINGERED drücken. „C-2“ erscheint auf dem Display. Die 19 Tasten auf der linken Seite werden nun zu Akkordtasten. Auf CHORD OFF drücken, um die Funktion zu verlassen.

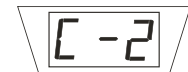
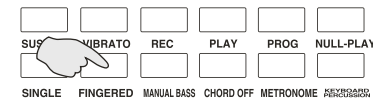

Folgende Tabelle basiert auf „C“. Andere Tonarten können entsprechend abgeleitet werden.

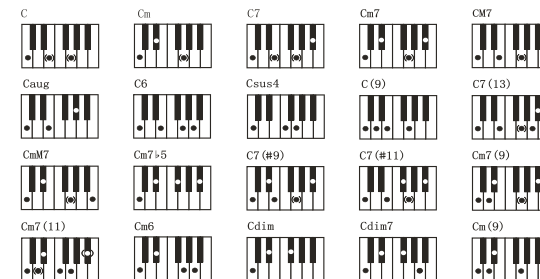

Manueller Bass

Die MANUAL BASS Taste drücken. Die 19 Tasten auf der linken Seite des Keyboards werden zu Basstasten, behalten aber die ursprüngliche Klangfarbe. Sie können jedoch die Klangfarbe der anderen Tasten ändern.

Auf CHORD OFF drücken um die Funktion zu verlassen

VI. Effektregler

☞ Transpose

Auf die Tasten TRANSPOSE + oder TRANSPOSE- drücken, um die Tonart des Keyboards zu transponieren. Die derzeitige Einstellung erscheint auf dem Display. Die Transponierung geht von „- 6 “ bis „ 6 “. Auf beide Tasten gleichzeitig drücken, um auf die Werkseinstellung „00“ zurückzugehen.

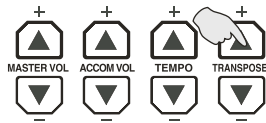

☞ Sustain

Die SUSTAIN Taste drücken und „S-1“ erscheint auf dem Display. Der Klang des Klaviers wird verlängert. Erneut die Taste drücken, um den Effekt abzuschalten. „S-0“ erscheint auf dem Display.

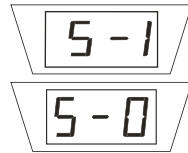
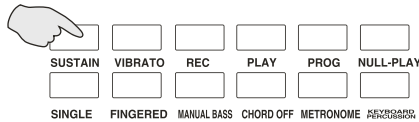

☞ Vibrato

Den VIBRATO Knopf drücken. „ON“ erscheint auf dem Display. Bei jedem Anschlag vibriert der Ton. Erneut drücken, um den Effekt abzuschalten. OFF erscheint auf dem Display.

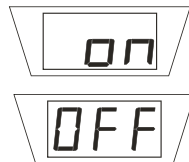
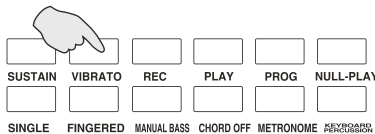

VII. Aufnahme und Abspielen

☞ Aufnahme

Die REC Taste drücken. « rEC » erscheint auf dem Display. In dieser Betriebsart werden alle gespielten Noten aufgezeichnet. Zum Verlassend er Funktion erneut auf REC drücken. Nach Aufnahme von 63 Noten verlässt das Gerät die Funktion automatisch und „ICH“ erscheint. Die PLAYBACK Taste drücken. „PLY“ erscheint und die Anlage spielt die soeben aufgezeichnete Melodie ab.

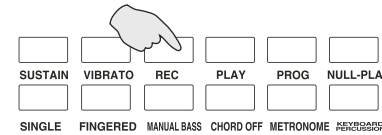

VIII. Programmierung und Null Play

☞ Programmierung

Die Taste PROG drücken. « PrG » erscheint. Nun können Sie zwischen den 8 Wahl-tasten für Schlaginstrumente oder den Tasten wählen, um ein Rhythmusstück zu editieren. Nach Aufnahme von 32 Noten eines Schlaginstruments, verlässt die Anlage die Funktion.

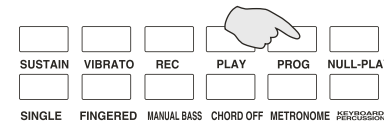

☞ Null Play

Auf die NULL PLAY Taste drücken, um den editierten Rhythmus endlos zu wiederholen. Erneut drücken, um die Funktion zu verlassen.

IX. Intelligente Lernfunktion

☞ ONE KEY

Auf die ONE KEY Taste drücken. Die Codenummer des Demosongs erscheint. Auf irgendeine Taste drücken, um die Hauptmelodie zu starten. Mit der DEMO Taste den Song wählen und mit der Taste ONE KEY den Song starten.

☞ Lernfunktion

Auf die GUIDE Taste drücken, dann eine beliebige Taste drücken, um die Melodie zu starten. Das Spiel des Schülers ist vorrangig vor dem Instrument. Wenn 5 Sekunden lang keine Taste betätigt wird, spielt das Keyboard automatisch die ganze Melodie alleine.

Ihr Produkt wurde mit hochwertigen Materialien und Komponenten entworfen und hergestellt, die recycelbar sind und wieder verwendet werden können. Dieses Symbol bedeutet, dass elektrische und elektronische Geräte am Ende ihrer Nutzungsdauer vom Hausmüll getrennt entsorgt werden müssen. Bitte entsorgen Sie dieses Gerät bei Ihrer örtlichen kommunalen Sammelstelle oder im Recycling Center. Bitte helfen Sie mit, die Umwelt, in der wir leben, zu erhalten.

Technische Änderungen und Änderungen im Erscheinungsbild vorbehalten. Alle Angaben entsprechen dem Stand bei Drucklegung. Für die Richtigkeit und Vollständigkeit der enthaltenen Beschreibungen, Abbildungen und Angaben übernimmt Musikhaus Kirstein GmbH keinerlei Gewähr. Abgebildete Farben und Spezifikationen können geringfügig vom Produkt abweichen. Musikhaus Kirstein GmbH - Produkte sind nur über autorisierte Händler erhältlich. Distributoren und Händler sind keine Handlungsbevollmächtigten von Musikhaus Kirstein GmbH und haben keinerlei Befugnis, die Musikhaus Kirstein GmbH in irgendeiner Weise, sei es ausdrücklich oder durch schlüssiges Handeln, rechtlich zu binden. Diese Bedienungsanleitung ist urheberrechtlich geschützt. Jede Vervielfältigung, bzw. jeder Nachdruck, auch auszugsweise, und jede Wiedergabe der Abbildungen, auch in verändertem Zustand, ist nur mit schriftlicher Zustimmung der Firma Musikhaus Kirstein GmbH gestattet.

Musikhaus Kirstein GmbH

Bernbeurener Strasse 11
86956 Schongau
Telefon: 0049-909494-0
Telefax: 0049-909494-19
www.kirstein.de

 musikhaus
KIRSTEIN.de



D10



User Manual



McGrey BK-6100 Beginner Keyboard

00039445
Version 06/2019

Precautions

Read it carefully before proceeding



- Only apply the designated power supply adaptor, change it whenever it shows any wear and tear, or goes wrong.
- Neither disassemble the instrument nor make any changes inside of it. In case of any anomalous function, stop using immediately and have it repaired by qualified maintenance personnel.
- Make sure that the both are power off when connecting the instrument with other amplifiers.
- Don't leave the volume working in maximum or uncomfortable stage for long time.
- Keep the instrument away from the heats, which may result in the damage of the components.
- Stop any liquid, dust or other particles getting into the instrument, which may corrode the body or result in short circuit.
- Unplug the instrument before cleaning it and avoid using wet hands to plug or unplug it.
- Clean the instrument with a piece of dry and soft cloth without paint, alcohol or other chemical steep.
- Turn off and unplug the instrument after performance or in a long time of leaving it unused.
- Warning! Do not use close to the ear! Misuse may cause damage to hearing.
- The supply terminals are not to be short-circuited.
- The packaging has to be kept since it contains important information.

Contents

I. Panel Control And Outer Port	E1
II. Preparation for Performance	E2
III. Basic Method of Performance	E3
IV. Auto-Rhythm	E4
V. Auto-Bass Chord	E5
VI. Effect Control	E7
VII. Record and Playback Function.....	E7
VIII. Program	E8
IX. Intelligent Teaching Function	E8

I. Panel Control And Outer Port

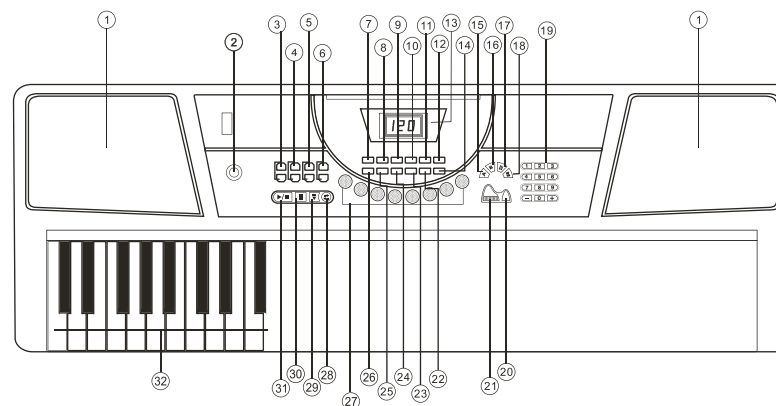

● Panel Control:

- | | | | |
|-----------------|------------------------|------------------|-----------------------|
| ① Speaker | ⑨ Record | ⑰ One Key | ⑳ Fingered |
| ② Power Switch | ⑩ Playback | ⑱ Guide | ㉑ Single |
| ③ Master Volume | ⑪ Program | ⑲ Number Buttons | ㉒ Panel Percussions |
| ④ Accom Volume | ⑫ Null Play | ㉓ Rhythm | ㉔ Intro/Ending |
| ⑤ Tempo | ⑬ LED Display | ㉕ Timbre | ㉖ Fill in |
| ⑥ Transpose | ⑭ Keyboard Percussions | ㉗ Metronome | ㉘ Sync |
| ⑦ Sustain | ⑮ Demo One | ㉙ Chord Off | ㉚ Start/Stop |
| ⑧ Vibrato | ⑯ Demo All | ㉛ Manual Bass | ㉜ Auto-chord Keyboard |

● Face-Panel Control:

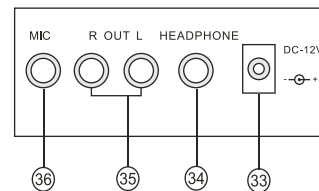

- | |
|-----------------------|
| ③③ DC 12V Jack |
| ③④ HEADPHONE Jack |
| ③⑤ Audio OUT L/R Jack |
| ③⑥ MIC Jack |

II. Preparation for Performance

● Using AC/DC Power Supply Adaptor

In case of using AC/DC power supply adaptor, the unit should be connected to a special adaptor provided by the manufacturer, or to a power supply of steady voltage (output voltage is 12V and output current over 350 mA). Be sure of the terminal centre of the plug is the positive pole. Please connect one side of the adaptor to the power supply socket and the other to the city-power network.(Please notice that the input voltage should be the same as that of the power network.)

● Installation of Batteries(not included)

Unfold the cover of the battery groove on the underside of the electronic keyboard, install 6 1.5Vbatteries(Type D, SUM-1 R20 or Equivalent), make sure the schematic positive(+)and negative(-)poles are in the right place.

NOTES: When the voltage drops down to a certain range because of the insufficiency of the battery power, the instrument cannot perform naturally, and come into some abnormal conditions, such as strange sound and unclear display, please replace the batteries in time. Don't fix up new and old or different types batteries together. If leave it unused for a long time, please take out the batteries so as to avoid the leak of the battery liquid and damaging the instrument.

●Connection Amplifiers Or Acoustics

The instrument has an inner loudspeaker system and also it can be connected to other amplifiers or loudhailers. First please shut off the instrument and the outer equipment, then insert one end of the stereo frequency cable into the jack (LINE IN or AUX IN) of the outer equipments, and the other end into the jack (OUT L/R) of the flank-panel.

● Headphone/Microphone(not included)

(1)When you are practising or performing, you can insert the stereo headphone into the headphone jack which is on the flank-panel, In order to avoid affecting others. And now the inner loudspeaker will be cut off automatically

(2)Insert the plug of the microphone into the microphone jack of the keyboard and you can enjoy playing and singing.

III. Basic Method of Performance

Press **【POWER】** button and the digital display shows "120",and the system is in the standby state. Press it once more, the button rises, and the instrument is power off.

● Selection of Timbres

There are 100 kinds of timbre reserved in the unit ,from "t00" to "t99" freely. (1) When you turn is on ,the preset timbre is "t00", which stands for piano sound. The target timbre can be picked out by pressing the number buttons. For example the target is the "32" timbres, press the number "3" first, then the number "2" ,the screen display "t32" ,and the choosing is finished.

(2)Press button **【+】** or **【-】** ,the target timbre can also be reached, While the number buttons are in the state of rhythm control, Please press **【Timbre】** button, all number buttons and **【+】** / **【-】** are in effect of timbre selection.

● Master Volume Adjustment

There are 16 master volume stages from "00" to "15" and the preset volume is "10" . Press **【MASTER VOL+】** button, the master volume increases, and **【MASTER VOL-】** decreases. If the both two are applied at the same time, the master volume will turn back to stage"10". The master volume button also controls the volume of accompaniment.

● Demonstration Songs

There are 12 pieces of demonstration songs reserved this instrument. When a demo song starts, its represented code is shown on the LED window.

(1) Press **【 Demo All 】** button, the system is in the state of playing all the demo songs successively; and the **【 Demo One 】** button, playing the present song repeatedly.

(2) In the state of **【 Demo All 】** or **【 Demo One 】** button , in order to make a change for other song, press **【 Demo All 】** or **【 Demo One 】** button first to make the system stop, then press the button again, the instrument turns to play the next one .

●Percussions

There are 8 panel percussions and 61 Keyboard percussions.

Press panel percussions and the related percussion can be reached. The performance effect can be enriched if a certain piece of percussion is inserted.

Press **【 Keyboard Percussion 】** button, the screen shows **【 PER 】**, the keyboard becomes the percussion keyboard temporarily, and a keystroke corresponds to a type of percussion; press the button once more, the keyboard percussion is off, and the keyboard turns normal.

IV Auto-Rhythm

● Rhythm Selection

The system provides 100 kinds of rhythms. from "r00" to "r99". Before selecting, press **【 RHYTHM 】** button first, its indicator lights becomes bright, and the scheduled rhythm "r00", appears on the screen, then use the button **【 + 】 / 【 - 】** or the number buttons on the digital panel to select the right rhythm. (The selecting way is the same as the timbre selection)

● Rhythm control

(1) Start Rhythm

There are 3 ways to start the rhythm.

- ▲ Press **【 START/STOP 】** button to start the rhythm immediately.
- ▲ Press **【 SYNC 】** button, then press any note of the 19 keys on the left part of the keyboard. The accompaniment rhythm is begun with the working of the keys.
- ▲ Press **【 Intro/Ending 】** button to start the accompaniment immediately from the intro part. The system first plays a prelude, and then enter auto accompaniment.

(2) Fill in

During the accompaniment, Press **【 FILL In 】** button, the instrument plays a short piece of intermezzo automatically and then continues the original accompaniment.

(3) Stop the Accompaniment

- ▲ Press **【 START/STOP 】** button to stop the accompaniment.
- ▲ Press **【 Intro/Ending 】** button, then the ending begins. When the ending is finished, the accompaniment is also over with it.

● Auto-metronome

There are 8 types of metronomes in this system, 1/8 beat, 2/8 beat, 3/8 beat, 4/8 beat, 5/8 beat, 6/8 beat, 7/8 beat and 8/8 beat. In the normal state, press the **【 Metronome 】** button for the first time, the organ plays rhythm at 1/8 beat; press the button for the second time, it stops; press the button for the third time, the organ plays rhythm at 2/8 beat; press for the fourth time, it stops; do as this, it will also play at 3/8 beat, 4/8 beat, 5/8 beat, 6/8 beat, 7/8 beat and 8/8 beat.

● Tempo Control

The preset tempo is 120 beats/min, but the adjustment range of tempo is from 60 beats/min to 240 beats/min, 46 stages in all. Press **【 Tempo+ 】** / **【 Tempo- 】** button, the tempo of the rhythm can be quickened or slowed. Press the both synchronously, the tempo turns back to 120 beats/min.

● Accompaniment Volume Setting

The accompaniment volume is preset at "A13". There are 16 stages, from "A00" to "A15". Press **【 ACCOM VOL+ 】** button, the accompaniment volume increases, and **【 ACCOM VOL- 】** decreases. The accompaniment volume is also controlled by the master volume.

V Auto-Bass Chord

The instrument has several different chord performances "single finger Auto Bass Chord", "Fingered Bass Chord" and "Manual Bass".

● Single-finger Chord

Press **【 SINGLE 】** button with **【 C-1 】** appearing on the screen, which means that the single-finger auto-bass chord is on and 19 note keys on the left part of keyboard change into chord keys. Play on the chord keyboard with the Single-finger scales, the single finger chord can be performed. Press the **【 CHORD OFF 】** button, the screen shows **【 OFF 】**, the single-finger chord stops.

Single-finger Auto-bass Chord Method:

- ① Major: press the basic voice key.
- ② Minor: press the basic key and any black key on its left side synchronously.
- ③ Seventh: press the basic key and any white key on its left side synchronously.
- ④ Minor seventh: press the basic key and one white key and one black key on its left side synchronously.

Single-finger chord fingering

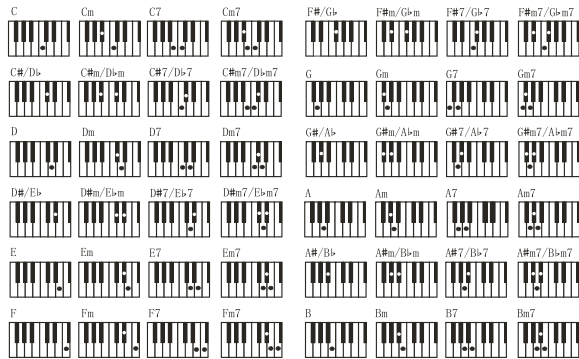

● Fingered Chord

Press **【FINGERED】** button with **【C-2】** appearing on the screen, which means that the fingered auto-bass chord is on and 19 note keys on the left part of keyboard change into chord keys. Play on the chord keyboard with fingered chord scales, the fingered chord can be performed. Press **【CHORD OFF】** button, the screen shows **【OFF】**, the fingered chord stops.

The following table is Tune "C", the others may be deduced by analogy.

FINGERED CHORD FINGERING(Tune C|)

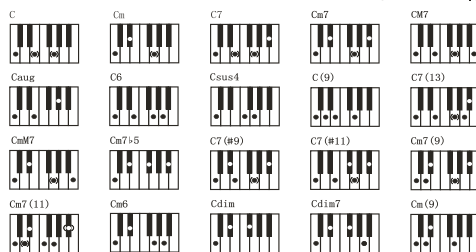

● Manual Bass

Press **【Manual Bass】** button, the manual bass function is on, the 19 keys on the left part of the keyboard change into bass keys but still keep the original timbre. However, the timbre of the other keys can be changed for any other.

Press **【Chord Off】** button, the manual bass function and the bass keyboard become off, the timbre of the keyboard keeps the latest selection.

VI Effect Control

● Transpose

Press "Transpose" **【+】** / **【-】** button to process transposing on the keyboard, and the current data is displayed on LED window. The range of the transpose may be adjusted from "-6" to "6". Press **【+】** and **【-】** buttons at the same time, the keyboard turns normal with the preset stage "00".

● Sustain Function

Press **【SUSTAIN】** button with the LED screen displaying "S-1", the sustain function is on, and the sounds of note keys take on a sustain effect. Press the button again, the screen displays "S-0", the function is off.

● Vibrato Function

Press **【VIBRATO】** button with the screen displays "ON", the vibrato function is on, and the sounds of note keys take on a vibrato effect. Press the button again, the screen displays "OFF", the function is off.

VII Record and Playback

Press **【REC】** button with the screen displaying "rEC". In this state, all the notes that are played can be recorded. Press **【REC】** button again or after recording 63 notes, the screen displays "ICH", the system quits the record function. Press **【Playback】** button, the screen displays "PLY", the system play the melody which is just recorded.

VIII Program

The system in this instrument can be used to make up a piece of percussion which is able to be an accompaniment to the performance.

● Programming

Press 【 PROG 】 button ,the screen shows "Prg", any bit piece of the panel and keyboard percussion can be selected to edit a piece of rhythm.. Press the button again after recording 32 notes of a percussion, the system quits the function.

● Null Play

Press 【 Null Play 】 button with the screen showing "Ply", the self-edited rhythm can be played repeatedly. Press the button again or the 【 Start/Stop 】 to stop playing.

IX Intelligent Teaching Function

● One-key Function

Press 【 One Key 】 button, the screen displays the code number of the current demo songs. By pressing any key on the keyboard, the main melody of the song can be started. After selecting the target demo song by pressing 【 DEMO 】 button, press the button 【 One Key 】 to select the relative demo song.

● Taching Function

Press 【 GUIDE 】 button,a then press any note key, the melody starts. If the note keys are run over at this time, the main melody will be overwhelmed. But is will be regained if there are no notes playing in 5 seconds.



Your product is designed and manufactured with materials and components of high quality, which are recyclable and can be reused. The symbol means that your product should be disposed of separately from household waste when it reaches its end of life. Please dispose of this equipment at your local collection point or recycling center. Please help to protect the environment in which we all live.

All specifications and appearances are subject to change without notice. All information was correct at time of printing. Musikhaus KIRSTEIN GmbH does not guarantee for the accuracy or completeness of any description, photograph or statement contained in this manual. Printed colors and specifications may vary slightly from product. Products from Musikhaus KIRSTEIN GmbH are only sold through authorized dealer. Distributors and dealers are not agents of Musikhaus KIRSTEIN GmbH and have no authority to bind Musikhaus KIRSTEIN GmbH legally in any way. This manual is protected by copyright. Any copying or reprint, even in excerpts, is only allowed with written consent of Musikhaus KIRSTEIN GmbH. The same applies to reproduction or copying of images, even in altered form.

Musikhaus KIRSTEIN GmbH

Bernbeurener Strasse 11

86956 Schongau

Telefon: 0049-909494-0

Telefax: 0049-909494-19

www.kirstein.de

 musikhaus
KIRSTEIN.de



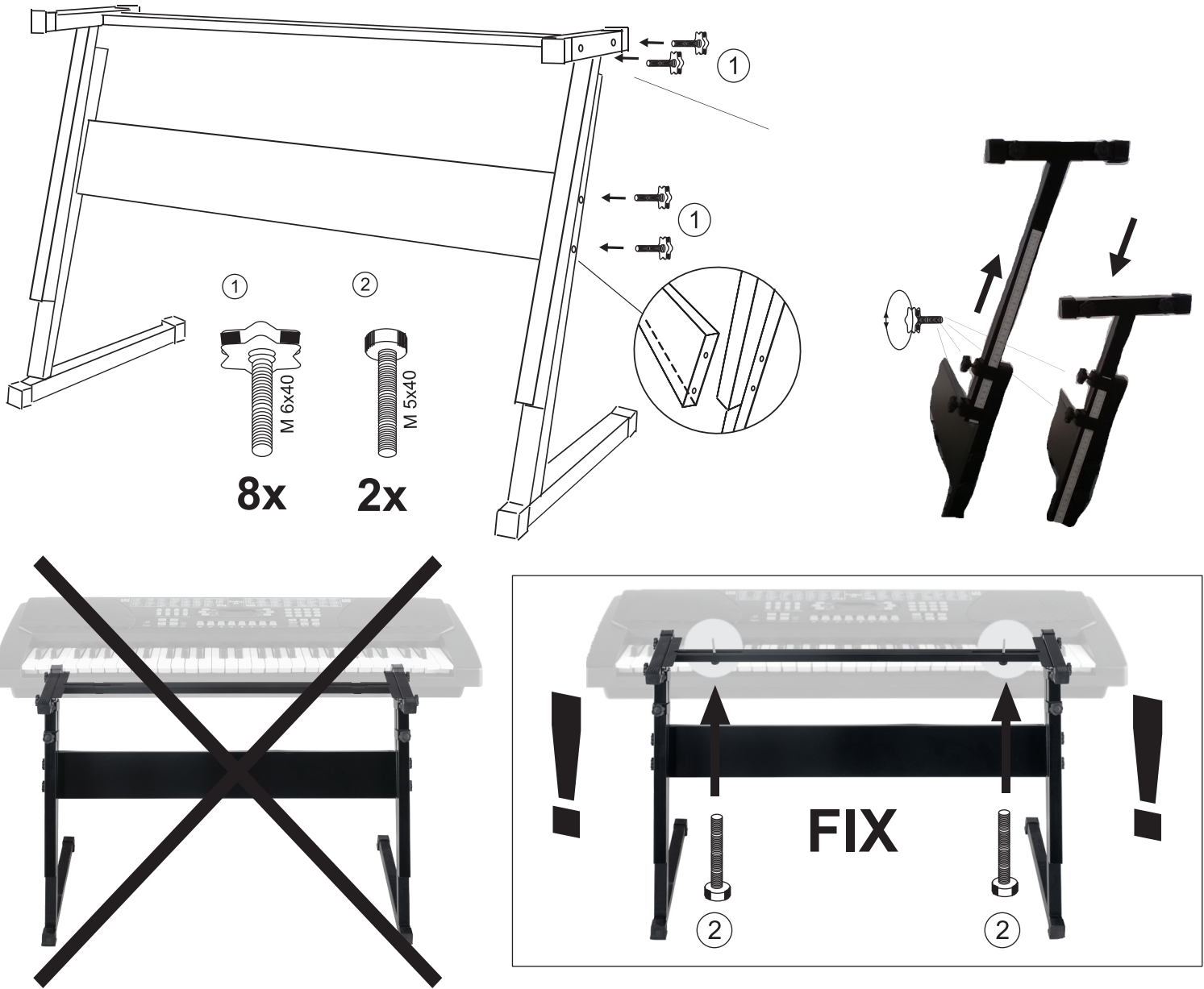

VORSICHTSMASSNAHMEN (BITTE SORGFÄLTIG DURCHLESEN) Kinder sollten beaufsichtigt werden, um sicherzustellen, dass sie dieses Produkt nicht als Spielzeug verwenden. Lassen Sie Kinder niemals unbeaufsichtigt mit dem Verpackungsmaterial spielen. Warnhinweise: Stellen Sie das Produkt stets auf eine geeignete Oberfläche ab, um ein Wackeln oder Umfallen zu verhindern. Vorsichtsmaßnahmen: Um Schäden am Produkt zu vermeiden, stellen Sie es nicht an Plätze mit hohen Temperaturen oder viel Staub, stellen Sie es nicht direkt neben eine Klimaanlage und vermeiden Sie direkte Sonneneinstrahlung. Wenden Sie im Umgang mit dem Produkt keinerlei Gewalt an und stellen Sie keine zu schweren Gegenstände darauf. Ort: Setzen Sie das Produkt nicht den folgenden Bedingungen aus, um Verformungen, Verfärbungen oder größere Schäden zu vermeiden: Direktes Sonnenlicht, extreme Temperatur oder Luftfeuchtigkeit, übermäßig staubiger oder schmutziger Ort, starke Vibrationen oder Stöße. Reinigung: Reinigen Sie das Produkt nur mit einem weichen, trockenen Tuch. Verwenden Sie keine Farbverdünner, Lösungsmittel, Reinigungsflüssigkeiten oder chemisch imprägnierte Wischtücher. Handhabung: Üben Sie keine übermäßige Kraft auf Bedienelemente wie z.B. Schalter, Knöpfe, Tasten aus. Technische Änderungen und Änderungen im Erscheinungsbild sind vorbehalten. Alle Angaben entsprechen dem Stand bei Drucklegung. Für die Richtigkeit und Vollständigkeit der enthaltenen Beschreibungen, Abbildungen und Angaben übernimmt Musikhaus Kirstein GmbH keinerlei Gewähr. Abgebildete Farben und Spezifikationen können geringfügig vom Produkt abweichen. Musikhaus Kirstein GmbH - Produkte sind nur über autorisierte Händler erhältlich. Distributoren und Händler sind keine Handlungsbevollmächtigten von Musikhaus Kirstein GmbH und haben keinerlei Befugnis, die Musikhaus Kirstein GmbH in irgendeiner Weise, sei es ausdrücklich oder durch schlüssiges Handeln, rechtlich zu binden. Diese Bedienungsanleitung ist urheberrechtlich geschützt. Jede Vervielfältigung, bzw. jeder Nachdruck, auch auszugsweise, und jede Wiedergabe der Abbildungen, auch in verändertem Zustand, ist nur mit schriftlicher Zustimmung der Firma Musikhaus Kirstein GmbH gestattet.

PRECAUTIONS (PLEASE READ CAREFULLY) Children should be supervised to ensure that they do not use this product as a toy. Never let children play with the packaging material unsupervised. Warning: Always place the product on a suitable surface to prevent it from wobbling or falling over. Precautions: To avoid damage to the product, do not place it in places with high temperatures or a lot of dust, do not place it directly next to an air conditioner and avoid direct sunlight. Do not use force when handling the product and do not place objects that are too heavy on it. Location Do not expose the product to the following conditions to avoid warping, discoloration, or major damage: direct sunlight, extreme temperature or humidity, excessively dusty or dirty location, strong vibration or shock. Cleaning: Only clean the product with a soft, dry cloth. Do not use paint thinners, solvents, cleaning fluids, or chemically impregnated wipes. Handling: Do not exert excessive force on controls such as Switches, buttons, buttons off. Technical changes and changes in appearance are reserved. All information corresponds to the status at the time of printing. Musikhaus Kirstein GmbH assumes no liability for the correctness and completeness of the descriptions, illustrations and information contained. Shown colors and specifications may differ slightly from the product. Musikhaus Kirstein GmbH - Products are only available through authorized dealers. Distributors and dealers are not authorized representatives of Musikhaus Kirstein GmbH and have no authority to bind Musikhaus Kirstein GmbH legally in any way, be it expressly or through coherent action. This manual is protected by copyright. Any duplication or reprint, even in part, and any reproduction of the images, even in a modified state, is only permitted with the written consent of Musikhaus Kirstein GmbH.