

CLASSIC CANTABILE

CPK-203 Keyboard

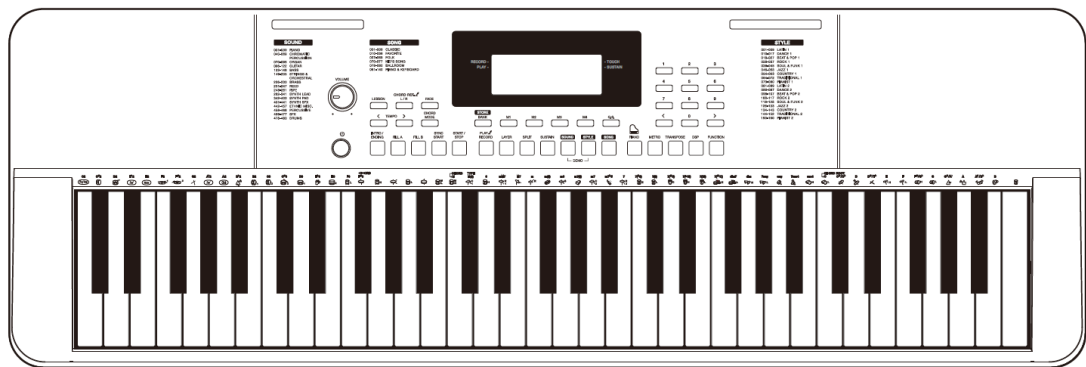

Bedienungsanleitung / User manual

Version: 07/2021

Vielen Dank, dass Sie sich für dieses Produkt entschieden haben.

Um sicherzustellen, dass Sie mit diesem Produkt voll und ganz zufrieden sind, lesen Sie sorgfältig und verstehen Sie diese Bedienungsanleitung, bevor Sie dieses Instrument verwenden. Bewahren Sie diese Bedienungsanleitung an einem sicheren Ort auf. Die Bedienungsanleitung muss an alle nachfolgenden Anwender weitergegeben werden.



Bedienungsanleitung beachten!



WARNUNG

Mit dem Signalwort **WARNUNG** sind die Gefahren gekennzeichnet, die ohne Vorsichtsmaßnahmen zu schweren Verletzungen führen können.



HINWEIS

Mit dem Signalwort **HINWEIS** sind allgemeine Vorsichtsmaßnahmen gekennzeichnet, die im Umgang mit dem Produkt beachtet werden sollen.



HINWEIS

Bilder und Bildschirmdarstellungen in dieser Bedienungsanleitung können vom Erscheinungsbild des tatsächlichen Produkts geringfügig abweichen, solange dies keine negativen Auswirkungen auf die technischen Eigenschaften und Sicherheit des Produkts hat.



HINWEIS

Alle personenbezogenen Formulierungen in dieser Bedienungsanleitung sind geschlechtsneutral zu betrachten.

Diese Bedienungsanleitung gilt für mündige Personen und Nutzer, die von einer für ihre Sicherheit verantwortlichen Person beaufsichtigt oder in die Bedienung des Gerätes eingewiesen wurden und nachgewiesen haben mit dem Gerät umgehen zu können.



WARNUNG

Kinder sollten beaufsichtigt werden, um sicherzustellen, dass sie dieses Gerät nicht als Spielzeug verwenden. Lassen Sie Kinder niemals unbeaufsichtigt mit dem Verpackungsmaterial spielen.



WARNUNG

Gefahr der Sachbeschädigung! Wir haften nicht für Unfälle, die infolge der Nichtbeachtung der Sicherheitshinweise oder durch falsche Handhabung auftreten.

Alle Informationen in dieser Bedienungsanleitung wurden nach bestem Wissen und Gewissen kontrolliert. Weder Autor noch Herausgeber können jedoch für Schäden haftbar gemacht werden, die in Zusammenhang mit der Verwendung dieser Bedienungsanleitung stehen.

Sonstige, in diesem Dokument aufgeführte Produkt-, Marken- und Unternehmensbezeichnungen können die Warenzeichen ihrer jeweiligen Eigentümer sein. Die Einhaltung sämtlicher anwendbarer Urheberrechtsgesetze liegt in der Verantwortung des Anwenders dieses Dokuments.

 **WARNUNG**

Vorsicht

Bitte beachten Sie folgende grundlegenden Hinweise, um sich oder andere nicht zu gefährden und Schäden an externen Geräten zu vermeiden.

 **HINWEIS**

Warnhinweise

Bauen Sie das Instrument nicht auseinander und nehmen Sie keine Modifikationen daran vor. Dies könnte Verletzungen durch Stromschlag zur Folge haben. Betrauen Sie eine Fachwerkstatt mit eventuell nötigen Service- und Wartungsarbeiten oder wenden Sie sich an Ihren Händler.

Wenn Sie feststellen, dass das Stromkabel deutliche Gebrauchsspuren aufweist, das Gerät Fehlfunktionen aufweist, verbrannt riecht oder raucht, ziehen Sie umgehend den Stecker aus der Steckdose und beauftragen Sie einen Techniker mit der Reparatur.

Bevor Sie das Instrument reinigen, sollten Sie es vom Strom trennen.

Stellen Sie das Instrument stets auf eine ebene, stabile Oberfläche, um einen sicheren Stand zu gewährleisten.

Benutzen Sie das Instrument nicht in feuchter oder nasser Umgebung.

Stellen Sie keine Gefäße darauf, die mit Flüssigkeiten gefüllt sind, wie z.B. Vasen, Gläser oder Flaschen.

Legen Sie keine kleinen Gegenstände darauf, die hineinrutschen könnten, wie z.B. Haarnadeln, Nähnadeln oder Münzen.

Stellen Sie keine brennenden Kerzen auf das Instrument.

 **HINWEIS**

Vorsichtsmaßnahmen

Um Schäden am Instrument zu vermeiden, stellen Sie es nicht an Plätze mit hohen Temperaturen oder viel Staub, stellen Sie es nicht direkt neben eine Klimaanlage und vermeiden Sie direkte Sonneneinstrahlung.

Stellen Sie das Instrument nicht in die Nähe von anderen elektrischen Geräten, um Interferenzen zu vermeiden.

Wenden Sie im Umgang mit dem Instrument keinerlei Gewalt an und stellen Sie keine schweren Gegenstände auf das Gerät.

Trennen Sie das Instrument vom Strom, wenn Sie es längere Zeit nicht benutzen. Um das Gerät vom Strom zu trennen, ziehen Sie bitte am Stecker, nicht am Kabel. Gehen Sie bitte vorsichtig mit dem Stromkabel um. Es sollte nicht in der Nähe von Heizkörpern liegen, Sie sollten keine schweren Gegenstände daraufstellen und es so verlegen, dass keine Personen darauf treten oder darüber fallen könnten.

Bitte beachten Sie, dass dauernde hohe Lautstärke Ihr Gehör dauerhaft schädigen kann.

Passen Sie daher die Lautstärke sorgfältig an.

 **WARNUNG**

Netzteil

Bitte schließen Sie das mitgelieferte Netzteil an eine Steckdose mit der richtigen Spannung an. Schließen Sie es nicht an andere Netzspannungen an als die, für welche das Instrument vorgesehen ist. Ziehen Sie den Netzstecker, falls Sie das Produkt für längere Zeit nicht benutzen oder wenn es zu einem Gewitter kommt.

© 2021

Diese Bedienungsanleitung ist urheberrechtlich geschützt. Die Vervielfältigung dieser Bedienungsanleitung, auch auszugsweise, ist nur mit Genehmigung der Musikhaus Kirstein GmbH gestattet. Gleiches gilt für die Vervielfältigung oder das Kopieren von Bildern, auch in geänderter Form.

Inhaltsverzeichnis

Bedienoberfläche und Display	6
Bedienoberfläche	6
Display	8
Rückseitiges Anschlusspanel und Batteriefach	9
USB to Host	9
SUSTAIN	9
PHONES/OUTPUT	10
AUX In	10
MIC In	11
Netzteilbuchse.....	11
Batteriefach.....	11
Grundlegende Bedienung	12
Inbetriebnahme	12
Demos abspielen	12
Melodiespiel	12
Sound (Klangfarbe) auswählen.....	12
Layer	13
Split	13
Sustain	13
DSP-Effekte.....	14
Transponieren	14
Oktav-Einstellung.....	14
Piano-Modus	14
Spiel mit Begleitautomatik	15
Styles auswählen.....	15
Sync Start.....	15
Intro/Ending	15
Fill in	16

Fade In/Out.....	16
Tempo	16
Akkorderkennung	17
Akkord-Fingersatz.....	17
Q.S. (Quick Setting).....	21
Metronom.....	21
Weiterführende Bedienung / Funktionsmenü.....	22
Speicherfunktion	23
Auswählen einer Speicher-Bank:	23
Chord Reference (Akkordbibliothek).....	24
Songwiedergabe und Lesson Funktion	26
Anhören von Songs.....	26
Lernfunktion	26
Aufnahmefunktion	27
Trouble Shooting	28
Produktspezifikationen	29

Bedienoberfläche und Display

Bedienoberfläche

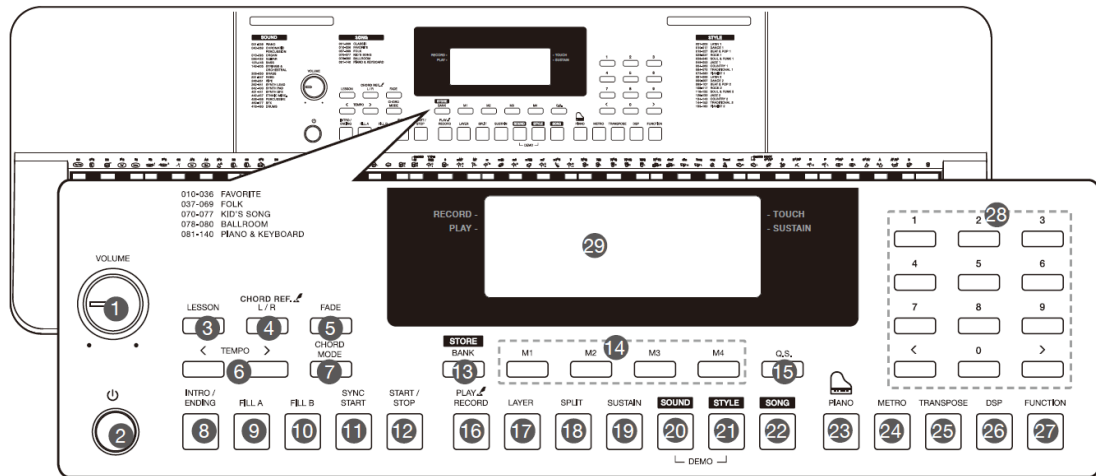

	Bezeichnung	Funktion
1	Volumenregler	Dient zum Einstellen der Lautstärke
2	Powerschalter	Zum Ein- bzw. Ausschalten des Instruments
3	[LESSON]	Aktiviert bzw. deaktiviert die Lesson-Funktion
4	[L/R]	Partauswahl in der Lesson-Funktion
5	[CHORD REF]	Aktiviert bzw. deaktiviert die Chord Reference Funktion
5	[FADE]	Aktiviert bzw. deaktiviert die Fade-Funktion
6	[TEMPO +/-]	Dient der Tempo-Einstellung
7	[CHORD MODE]	Auswahl der Akkorderkennung
8	[INTRO/ENDING]	Auswahl von Intro bzw. Ending
9	[FILL A]	Auswahl Fill A
10	[FILL B]	Auswahl Fill B
11	[SYNC START]	Aktiviert bzw. deaktiviert die Sync Start Funktion
12	[START/STOP]	Startet oder stoppt die Wiedergabe von Style bzw. Song
13	[BANK]	Auswahl der Memory-Bank
	[STORE]	Speichern der aktuellen Einstellungen
14	[M1] ~ [M4]	Aufrufen der Memory-Daten
15	[Q.S.]	Aktiviert bzw. deaktiviert die Quick-Setting-Funktion

16	[RECORD] [PLAY]	Aktiviert bzw. deaktiviert die Aufnahmefunktion Wiedergabe von aufgenommenen Musikdaten
17	[LAYER]	Aktiviert bzw. deaktiviert die Layer-Funktion
18	[SPLIT]	Aktiviert bzw. deaktiviert die Split Funktion
19	[SUSTAIN]	Aktiviert bzw. deaktiviert die Sustain-Funktion
20	[SOUND]	Auswahl des Sound-Mode
21	[STYLE]	Auswahl des Style-Mode
22	[SONG]	Auswahl des Song-Mode
23	[PIANO]	Aktiviert bzw. deaktiviert den Piano-Mode
24	[METRO]	Aktiviert bzw. deaktiviert die Metronom-Funktion
25	[TRANSPOSE]	Zum Ändern der Transpose-Einstellung
26	[DSP]	Aktiviert bzw. deaktiviert den DSP-Effekt
27	[FUNCTION]	Aufrufen des Funktions-Menü
28	[+]/[-] und Ziffernblock	Parametereinstellung und Werteeingabe
29	LCD Display	Zeigt Informationen über den aktuellen Funktionsstatus

Display

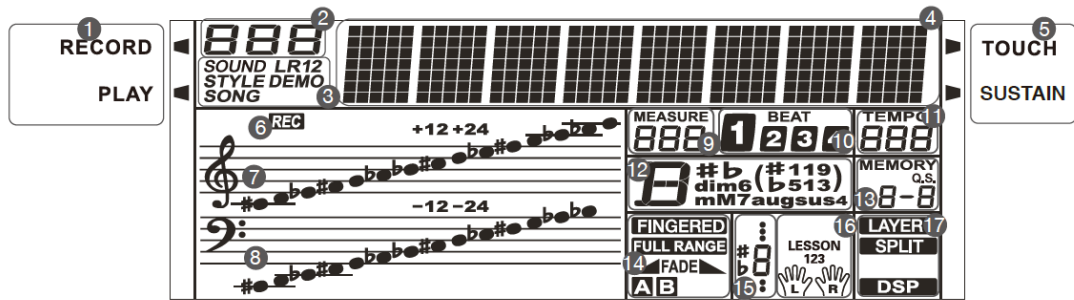

1	Record/Play	Information zur Aufnahme und Wiedergabe
2	Ziffernfeld	Information zur Sound Nummer, Style Nummer, Song Nummer, Werten der Funktionseinstellungen usw.
3	SOUND/STYLE/ DEMO/SONG	Information zum aktuell gewählten Zustand
4	Buchstabenfeld	Information zum Sound Namen, Style Namen, Song Namen, Menüpunkt des Funktionsmenü usw.
5	Touch/Sustain	Information zum Status von Touch und Sustain
6	REC	Information zur Aufnahme bzw. Aufnahmebereitschaft
7	Notensystem	Information zur Notenanzeige gespielter Töne bzw. Notenanzeige der Lesson Funktion
8	Notensystem	Information zur Notenanzeige gespielter Töne bzw. Notenanzeige der Lesson Funktion
9	MEASURE	Information zur Taktnummer von Aufnahmen und Songs
10	BEAT	Information zur aktuellen Zählzeit im Takt
11	TEMPO	Information zum Tempo (BPM)
12	Akkordanzeige	Information zum Akkord der CHORD Funktion und der CHORD Ref. Funktion
13	MEMORY	Information zu Memory Bank und Quick-Setting
14	FINGERED/ FULL RANGE/ FADE/A/B	Information zum Status der Akkorderkennung, Fadefunktion und A/B Einstellung des Begleitpatterns
15	Tonanzeige	Information zur Tonhöhe des gespielten Tons. 1 steht für C, 2 für D usw.
16	LESSON 123	Information zur Einstellung der Lesson Funktion
17	Layer/Split/ DSP	Information zum Status der Layer, Split und DSP Funktion

Rückseitiges Anschlusspanel und Batteriefach

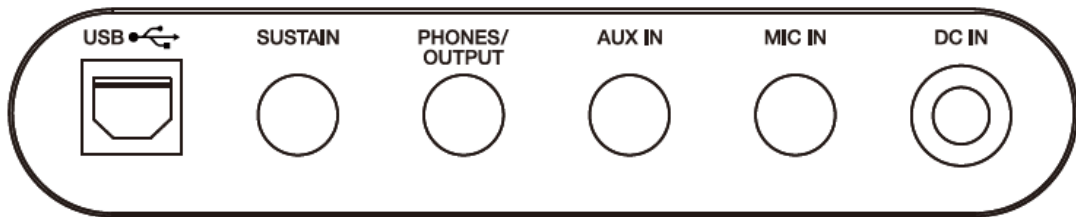

USB to Host

Über die USB to Host Buchse können Sie Ihr Instrument mittels eines USB A->B Kabels zu einem Computer verbinden. Über diese Verbindung können Sie MIDI-Daten zwischen Computer und Instrument austauschen. Bitte beachten Sie, dass hierzu eine MIDI-Fähige APP auf Ihrem Rechner installiert sein muss. Eine Übertragung von Audio-Daten über die USB-Schnittstelle ist nicht möglich.

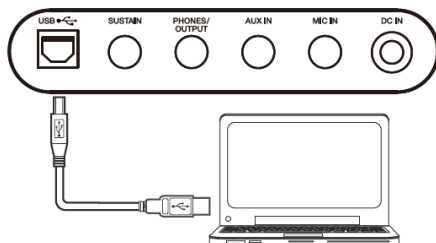

SUSTAIN

Über die Sustain Buchse (6,3mm Mono) können Sie ein optionales Sustain-Pedal mit Ihrem Instrument verbinden.

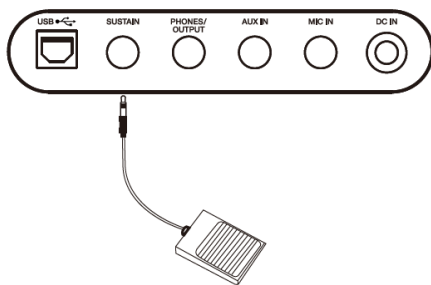

PHONES/OUTPUT

Mit dem Phones-Ausgang (6,3mm Stereoklinke) können Sie Ihr Instrument mit einem Kopfhörer verbinden. Beim Anschluss eines Kabels an die Kopfhörerbuchse werden die Lautsprecher des Instruments deaktiviert.

Achten Sie bei der Nutzung von Kopfhörern bitte auf eine angemessene Lautstärkeneinstellung. Zu hohe Lautstärke bzw. zu lange Nutzung von Kopfhörern kann Gehörschäden verursachen. Bitte drehen Sie vor Anschluss eines Kopfhörers den Lautstärkeregler auf Minimum und wählen anschließend gewissenhaft die gewünschte Einstellung.

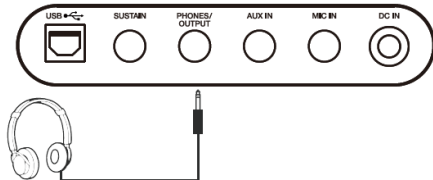

Die Kopfhörerbuchse ist auch als alternativer OUTPUT nutzbar. Mit Hilfe dieses Anschlusses können Sie Ihr Instrument an einen Musikverstärker anschließen.

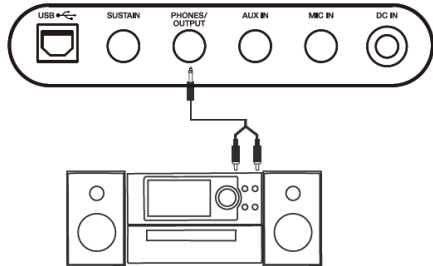

AUX In

Mittels des AUX In Eingangs (6,3mm Stereo Klinke) können Sie Musiksignale einer externen Musikquelle über die Lautsprecher Ihres Instruments wiedergeben.

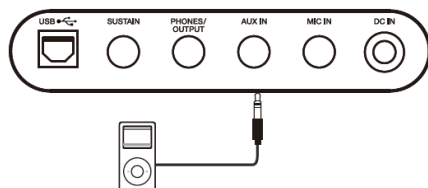

MIC In

Über die MIC In Buchse (6,3mm unsymmetrisch) können Sie ein dynamisches Mikrofon an Ihr Instrument anschließen. Bitte beachten Sie, dass es in Abhängigkeit zur Qualität und Empfindlichkeit des gewählten Mikrofons zu Störgeräuschen und Rückkopplungen kommen kann. Bitte drehen Sie vor Anschluss eines Mikrofons den Lautstärkereger auf Minimum und wählen anschließend gewissenhaft die gewünschte Einstellung.

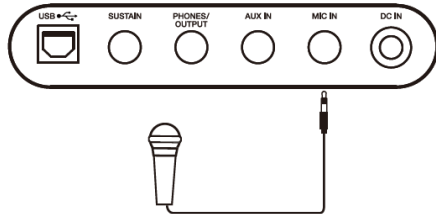

Netzteilbuchse

Verwenden Sie das Instrument ausschließlich mit dem mitgelieferten Netzteil. Verbinden Sie zuerst den Hohlstecker des Netzteils mit der Netzteilbuchse am Instrument. Verbinden Sie dann das Netzteil zur Steckdose.

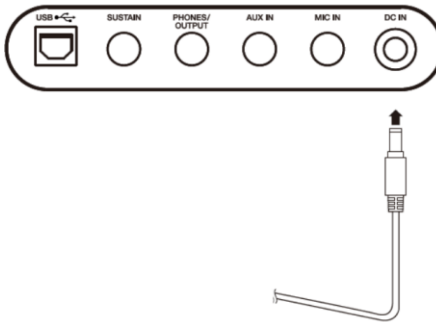

Batteriefach

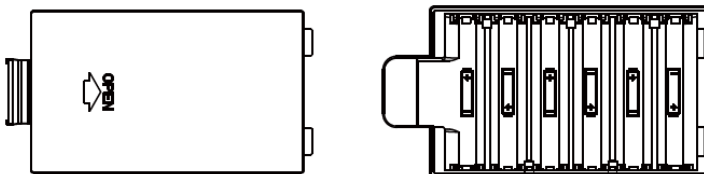

Alternativ zum externen Netzteil können Sie Ihr Instrument auch über Batteriestrom betreiben. Das Instrument benötigt hierzu 6x1,5V Batterien des Typs „AA“.

Zum Einlegen der Batterien öffnen Sie bitte das Batteriefach an der Unterseite des Instruments. Anschließend legen Sie die Batterien ein. Beachten Sie hierbei die richtige Polung. Mischen Sie keine unterschiedlichen Batterietypen oder Batterien mit unterschiedlichem Ladezustand. Verschließen Sie nun das Batteriefach. Vergewissern Sie sich, dass der Batteriefachdeckel sicher einrastet und fest sitzt.

Sollten Sie das Instrument bzw. die Stromversorgung über Batterie für längere Zeit nicht nutzen, entnehmen Sie bitte die Batterien aus dem Batteriefach.

Leere Batterien gehören nicht in den Hausmüll. Entsorgen Sie leere Batterien bitte sachgemäß über die entsprechende Sammelstelle.

Grundlegende Bedienung

Inbetriebnahme

Drücken Sie den Powerschalter um das Instrument in Betrieb zu nehmen



Hinweis:

Dieses Instrument verfügt über eine Auto-Power-Off-Funktion. Um Energie zu sparen, schaltet es sich selbständig aus, falls es für längere Zeit nicht benutzt wird. Die Einstellungen zur Auto-Power-Off Funktion können im Funktionsmenü geändert werden.

Demos abspielen

Das Gerät verfügt über eine Vielzahl von Demo-Songs.

Drücken Sie die Tasten [STYLE] und [SOUND] gleichzeitig, um die Wiedergabe der Demo-Songs zu starten. Alle Demo-Songs in diesem Falle nacheinander abgespielt. Das Display zeigt die aktuelle Demonummer und den Namen an.

Demo-Songs können auch gezielt angewählt werden. Wählen Sie hierzu mit den Zifferntasten oder den [+]/[-]-Tasten die gewünschte Songnummer aus.

Drücken Sie die Tasten [STYLE] und [SOUND] erneut gleichzeitig oder drücken Sie die Taste [START/STOP], um die Wiedergabe zu beenden und den Demo Modus zu verlassen.

Hinweis:

Während der Demo-Wiedergabe funktionieren nur die folgenden Tasten: [START/STOP], [TEMPO -]/[TEMPO +], [+]/[-], die Zifferntasten, [VOLUME] und [POWER].

Melodiespiel

Sound (Klangfarbe) auswählen

Um einen Sound auszuwählen, drücken Sie die Taste [SOUND] um ins Sound-Menü zu gelangen. Das Display zeigt nun "SOUND R1", die Soundnummer und den Namen der Klangfarbe an.

Verwenden Sie die Zifferntasten oder die [+]/[-]-Tasten, um den gewünschten Sound auszuwählen.

Hinweis:

Sollte die Funktion LAYER oder SPLIT aktiviert sein, wechseln Sie durch mehrmaliges Drücken der Taste [SOUND] zur Auswahl des Sound für LAYER bzw. SPLIT. Das Display zeigt jeweils R1 für den Standard-Sound, R2 für den Sound der Layer-Funktion, bzw. L für den Sound im Split-Modus an.

Layer

Mit der Layer Funktion können Sie zwei Sounds gleichzeitig wiedergeben.

Wählen Sie zuerst, wie bei Sound auswählen beschrieben, die gewünschte Hauptstimme aus.

Drücken Sie nun die Taste [LAYER], um die Layer-Funktion zu aktivieren. Das Display zeigt "Sound R2", die Nummer und den Namen des Layer-Sound an.

Verwenden Sie die Zifferntasten oder die [+]/[-]-Tasten, um den gewünschten zweiten Sound auszuwählen.

Drücken Sie die [LAYER]-Taste erneut, um die Layer-Funktion wieder zu verlassen.

Split

Die Split Funktion ermöglicht es, unterschiedliche Sounds für den rechten und linken Teilbereich der Tastatur auszuwählen. Dem linken Teilbereich ist in diesem Falle der Split-Sound zugeordnet.

Wählen Sie zuerst, wie bei Sound auswählen beschrieben, die gewünschte Hauptstimme aus.

Drücken Sie nun die Taste [SPLIT], um die Split-Funktion zu aktivieren.

Das Display zeigt den Namen und die Nummer des linken Klangs sowie die Informationen "SOUND L" und "SPLIT" an.

Verwenden Sie die Zifferntasten oder die [+]/[-]-Tasten, um den gewünschten Sound für den linken Tastaturbereich auszuwählen.

Drücken Sie die [SPLIT]-Taste erneut, um die Split Funktion zu verlassen.

Splitpunkt

Die Stelle der Tastatur, welche die linke und die rechte Tastaturhälfte voneinander trennt wird als "Splitpunkt" bezeichnet. Der Standard-Splitpunkt liegt beim Ton F#3 (19). Im Funktionsmenü können Sie die Lage des Splitpunkts verschieben.

Sustain

Nutzen Sie die Taste [SUSTAIN] um die Sustain Funktion einzuschalten. Nun klingen alle gespielten Töne länger aus. Beenden Sie diese Funktion durch erneutes Drücken der Taste [SUSTAIN].

Hinweis:

Durch die Nutzung eines optionalen Sustain-Pedals können Sie diese Funktion wie beim echten Klavier mit dem Fuß steuern.

DSP-Effekte

Der DSP-Effekt simuliert Klänge in ihrer realen Umgebung. Mit den DSP-Effekten können Sie Ihrem Spiel klangliche Atmosphäre und Tiefe verleihen.

Diese Funktion ist standardmäßig eingeschaltet. Drücken Sie die [DSP]-Taste, um den DSP-Effekt auszuschalten.

Transponieren

Mit der Transponierfunktion können Sie die Tonhöhe des Instruments in Halbtönen nach oben oder unten anpassen.

Drücken Sie die Taste [TRANPOSE], um das entsprechende Menü aufzurufen. Das Display zeigt den aktuellen Wert der Transposition an.

Verwenden Sie die Tasten [+]/[-], um das Instrument in Halbtönen höher oder tiefer zu stimmen.

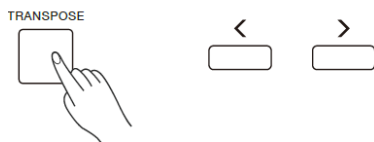

Durch gleichzeitiges Drücken der Tasten [+]/[-] gelangen Sie direkt zur standard C-Stimmung (Wert 0) zurück.

Oktav-Einstellung

Die Oktav-Funktion ermöglicht es, die Tonlage des Main-Sound (R1) um eine oder zwei Oktaven nach oben oder unten zu verschieben.

Diese Funktion aktivieren und verwalten Sie im Funktionsmenü.

Hinweis:

Durch die Oktav-Funktion kann es vorkommen, dass der gewählte Sound seinen natürlichen Tonumfang verlässt und somit in den höchsten oder tiefsten Tonbereichen unnatürlich klingt.

Piano-Modus

Mit der Taste [PIANO] gelangen Sie direkt zum hochwertigsten Klavierklang des Instruments. Es empfiehlt sich diese Funktion zu aktivieren, falls Sie das Instrument zum Klavier Spielen nutzen möchten. Drücken Sie die Taste erneut, um den Piano-Modus zu verlassen.

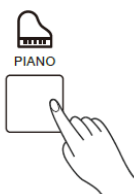

Hinweis:

Im Piano-Modus können Sie die Rhythmus-Funktion der Begleitautomatik weiterhin nutzen. Die Akkorderkennung ist jedoch deaktiviert.

Spiel mit Begleitautomatik

Die Begleitautomatik stellt Ihnen eine komplette Begleitband zur Verfügung. Hierzu sind sogenannte Styles in Ihrem Instrument als Begleitmuster hinterlegt.

Styles auswählen

Um einen Style auszuwählen, aktivieren Sie den Style Modus durch Drücken der Taste [STYLE]. Im Display wird „Style“, die Nummer und der Name des Styles angezeigt. Verwenden Sie die Zifferntasten oder die [+]/[-]-Tasten, um den gewünschten Style auszuwählen.

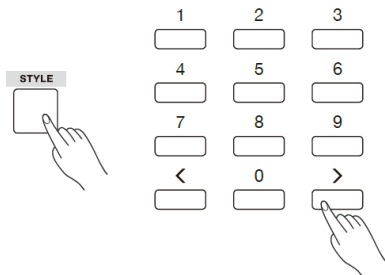

Drücken Sie die Taste [START/STOP] oder nutzen Sie die Sync Start Funktion um den Style zu starten. Zum Stoppen des Styles drücken Sie erneut die Taste [START/STOP] oder nutzen Sie die Ending bzw. Fade-Out Funktion.

Sync Start

Mit der Sync Start Funktion können Sie die Style Wiedergabe simultan zu Ihrem Tastaturspiel starten.

Drücken Sie bei gestoppter Style Wiedergabe die Taste [SYNC START] um den Sync Start Modus zu aktivieren. Im Display wird die Bereitschaft durch rhythmisches Blinken der Beats angezeigt.

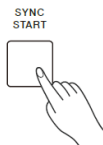

Starten Sie nun die Style-Wiedergabe durch Drücken einer Klaviertaste.

Bei ausgeschaltetem Chord-Modus startet nun die Rhythmusbegleitung, egal welche Taste der Klaviatur Sie gedrückt haben.

Bei eingeschaltetem Chord Modus startet nun die Akkordbegleitung, sofern Sie eine oder mehrere Tasten im linken Tastaturbereich drücken und somit den zu spielenden Akkord angewählt haben.

Intro/Ending

Mit der Intro/Ending Funktion können Sie dem Style eine Eingangs bzw. Abschlussequenz hinzufügen.

Drücken Sie bei gestoppter Style Wiedergabe die Taste [INTRO/ENDING] um die Intro/Ending Funktion zu aktivieren. Es ist zusätzlich möglich die Sync Start Funktion zu nutzen.

Beim Starten der Style Wiedergabe beginnt der Style nun mit einer Einleitungssequenz. Nach der Wiedergabe der Einleitungssequenz wechselt die Style Wiedergabe zum Standardpattern.

Drücken Sie bei laufender Style Wiedergabe die Taste [INTRO/ENDING] um den Style mit einer Schlussequenz zu beenden. Nach Wiedergabe der Schlussequenz wird die Stylewiedergabe automatisch gestoppt.

Fill in

Die Funktion "Fill in" fügt in die aktuelle Style-Begleitung eine Überleitungssequenz ein. Nach dem Fill-In läuft die gewählte Variante des Grundpattern der Begleitung weiter.

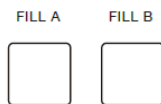

Drücken Sie bei gestoppter Style-Wiedergabe die Tasten [FILL A]/[FILL B] um eines der beiden hinterlegten Grundpattern des Styles anzuwählen. "A oder B" wird auf dem Bildschirm hervorgehoben.

Drücken Sie bei laufender Style-Wiedergabe die Tasten [FILL A]/[FILL B] um in das jeweilige Muster zu wechseln. Während dem Wechsel wird eine Überleitungssequenz, das sogenannte Fill-In wiedergegeben.

Drücken und halten Sie die Tasten [FILL A]/[FILL B] um das Fill-In wiederkehrend abzuspielen. Die Wiedergabe des Fill-In endet erst nach dem Loslassen der Tasten [FILL A]/[FILL B] und die Style-Wiedergabe kehrt wieder zum Grundpattern zurück.

Fade In/Out

Mit der Fade-Funktion können Sie die Stylewiedergabe am Anfang Ihres Spiels sanft einblenden bzw. am Ende ausblenden.

Drücken Sie bei gestoppter Style-Wiedergabe die [FADE]-Taste um nach dem Start des Styles diesen sanft einzublenden. Das Display zeigt „Fade“. Die Lautstärke des Styles und der Tastaturwiedergabe steigt in den ersten Sekunden der Wiedergabe von 0 bis zum eingestellten Lautstärkewert.

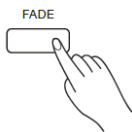

Drücken Sie bei laufender Style-Wiedergabe die [FADE]-Taste um den Style vor dem Stoppen langsam ausklingen zu lassen. Das Display zeigt „Fade“. Die Lautstärke des Styles und der Tastaturwiedergabe sinkt in wenigen Sekunden vom eingestellten Lautstärkewert bis 0. Anschließend wird die Stylewiedergabe automatisch gestoppt.

Tempo

Zu jedem Style ist im Instrument ein vorher festgelegtes Standardtempo verknüpft. Beim Aufrufen des Styles wird automatisch das hinterlegte Tempo ausgewählt.

Sie können das Tempo jedoch mit den Tasten [TEMPO -]/[TEMPO +] nach Bedarf ändern.

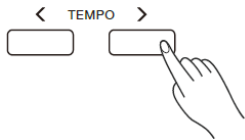

Verwenden Sie die Tasten [TEMPO -]/[TEMPO +] zum Ändern des Tempos.

Drücken und halten Sie die Tasten [TEMPO -]/[TEMPO +] gedrückt, um den Wert des Tempos schnell zu ändern.

Drücken Sie die Tasten [TEMPO+] und [TEMPO-] gleichzeitig um sofort zum jeweiligen Standardwert zurückzukehren.

Akkorderkennung

Um den Begleitrhythmus eines Styles mit einer vollwertigen Akkordbegleitung zu ergänzen, ist es notwendig dem Instrument die zu spielenden Akkorde mitzuteilen.

Um die Akkorderkennung zu aktivieren, drücken Sie die [CHORD MODE]-Taste. Auf dem Display wird "FINGERED"-Angezeigt.

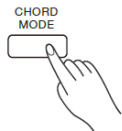

Der linke Bereich der Tastatur fungiert nun als die Akkordsektion. Das Instrument erkennt selbständig ob Akkorde im Single Finger oder im Multi Finger System angezeigt werden.

Die Stelle der Tastatur, welche die linke und die rechte Tastaturhälfte voneinander trennt wird als "Splitpunkt" bezeichnet. Der Standard-Splitpunkt liegt beim Ton F#3 (19). Im Funktionsmenü können Sie die Lage des Splitpunkts verschieben.

Drücken Sie die [CHORD MODE]-Taste erneut, um den Full Range-Modus aufzurufen. Das Display zeigt "FULL RANGE". Sie können nun Akkorde über die gesamte Tastaturbreite im Multi-Finger System angeben.

Akkord-Fingersatz



Wie die Akkorde mit der linken Hand gespielt oder angezeigt werden wird als Fingersatz bezeichnet. Es gibt zwei Arten von Fingersätzen. Diese werden als Single Finger und Multi Finger bezeichnet.

Akkord-Grundlagen

Ein Akkord ist in der Musik ein beliebiger harmonischer Satz von drei oder mehr Noten, der so gehört wird, als würde er gleichzeitig erklingen. Die am häufigsten vorkommenden Akkorde sind Dreiklänge. Ein Dreiklang besteht aus drei Noten, die in Terzen geschichtet werden können. In diesem Falle werden ihre Bestandteile als Grundton, dritte und fünfte Stufe bezeichnet.

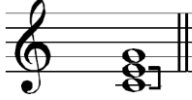

Akkordtypen

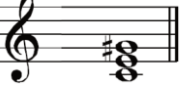
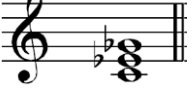
Es gibt folgende grundlegende Akkordtypen:

Dur	Einem Grundton wird eine große Terz und eine reine Quinte zugefügt.	
Moll	Einem Grundton wird eine kleine Terz und eine reine Quinte zugefügt.	
Übermäßig	Einem Grundton wird eine große Terz und eine übermäßige Quinte zugefügt.	
Vermindert	Einem Grundton wird eine kleine Terz und eine verminderte Quinte zugefügt.	

Akkordumkehrung

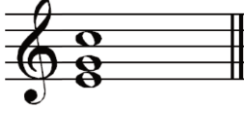
Wir definieren einen Akkord, dessen Grundton nicht im Bass liegt (d. H. nicht die unterste Note ist), als Umkehrung. Wenn der Grundton im Bass liegt, nennen wir den Akkord: Grundakkord. Wenn wir die Terz oder die Quint in die Grundposition stellen, dann ergibt sich eine "Umkehrung", Siehe die folgenden Dur-Akkorde und ihre Umkehrungen.

		
Grundstellung	erste Umkehrung	zweite Umkehrung

Akkordname

Der Akkordname setzt sich aus zwei Teilen zusammen. Diese sind Grundton und Akkordgeschlecht.

C m

Grundton Akkordgeschlecht









Single Finger

Der Single-Finger-Modus kann nicht nur einen einzelnen Finger, sondern auch mehrere Finger erkennen. In diesem Modus können Sie problemlos Akkorde mit nur einer, zwei oder drei Tasten spielen. Einschließlich Dur, Moll, Septime und Moll Septime.

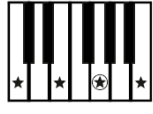
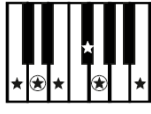
<p>C</p> 	<p>Dur-Akkord</p> <p>Drücken Sie nur den Grundton auf der Tastatur.</p>
<p>C_m</p> 	<p>Moll-Akkord</p> <p>Drücken Sie gleichzeitig den Grundton und die nächstliegende linke schwarze Taste.</p>
<p>C7</p> 	<p>Septakkord</p> <p>Drücken Sie gleichzeitig den Grundton und die nächstliegende linke weiße Taste.</p>
<p>C_m7</p> 	<p>Moll Septakkord</p> <p>Drücken Sie gleichzeitig den Grundton und die nächstliegende linke weiße UND schwarze Taste.</p>

Multi Finger

Der Multi-Finger-Modus erkennt nur die Akkorde, die in der Akkordliste aufgeführt sind und auch in der Chord-Reference gefunden werden können.

<p>0</p> <p>C</p> 	<p>1</p> <p>C₆</p> 	<p>2</p> <p>C_M7</p> 	<p>3</p> <p>C_M7(#11)</p> 	<p>4</p> <p>C_M(9)</p> 
<p>5</p> <p>C_M7⁽⁹⁾</p> 	<p>6</p> <p>C₆⁽⁹⁾</p> 	<p>7</p> <p>C_{aug}</p> 	<p>8</p> <p>C_m</p> 	<p>9</p> <p>C_m6</p> 

<p>10 Cm₇</p>	<p>11 Cm₇(b5)</p>	<p>12 Cm(9)</p>	<p>13 Cm₇(9)</p>	<p>14 Cm₇(11)</p>
<p>15 CmM₇</p>	<p>16 CmM₇(9)</p>	<p>17 Cdim</p>	<p>18 Cdim₇</p>	<p>19 C₇</p>
<p>20 C_{7sus4}</p>	<p>21 C₇(b5)</p>	<p>22 C₇(9)</p>	<p>23 C₇(#11)</p>	<p>24 C₇(13)</p>
<p>25 C₇(b9)</p>	<p>26 C₇(b13)</p>	<p>27 C₇(#9)</p>	<p>28 CM_{7aug}</p>	<p>29 C_{7aug}</p>
<p>30 C_{sus 4}</p>	<p>31 C₁₊₂₊₅</p>			

Töne welche mit  gekennzeichnet sind, sind für die Akkordbestimmung nicht zwingend nötig.

Das Instrument erkennt die entsprechenden Akkorde auch wenn Sie diese Töne nicht spielen.

Hinweis

Im Full Range Modus kann der Single-Finger-Modus nicht genutzt werden.

Q.S. (Quick Setting)

Durch die Quick-Setting Funktion können Sie auf vorgefertigte Grundeinstellungen zu den unterschiedlichen Styles der Begleitautomatik zugreifen. Zu jedem Style sind bereits passende Sound- und Effekteinstellungen hinterlegt.

Drücken Sie die Taste [Q.S.], um die Quick-Setting Einstellungen für den aktuell gewählten Style abzurufen. Das Display zeigt Q.S.

Drücken Sie eine der Tasten [M1]-[M4], um verschiedene Varianten der Voreinstellungen abzurufen.

Durch die Aktivierung der Q.S.-Funktion wird der CHORD-Modus automatisch eingeschaltet.

Drücken Sie die Taste [Q.S.] erneut, um die Q.S.-Funktion zu beenden.

Hinweis:

Im Q.S.-Modus ist keine Speicher-Funktion verfügbar.

Metronom

Mit der Metronomfunktion können Sie sich zu Übungszwecken ein konstantes Tempo vorgeben lassen. Drücken Sie die [METRO]-Taste, um das Metronom einzuschalten. Drücken Sie die [METRO]-Taste erneut, um das Metronom auszuschalten.

Drücken Sie die Tasten [TEMPO+] / [TEMPO-], um das Tempo des Metronoms zu ändern.

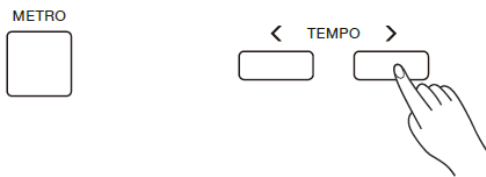

Hinweis:

Im Funktionsmenü können Sie dem Metronom Betonungen auf bestimmten Zählzeiten und somit verschiedene Taktarten zuweisen.

Das Metronom ist im Song-Modus nicht verwendbar.

Weiterführende Bedienung / Funktionsmenü

Drücken Sie die Taste [FUNCTION], um das Funktionsmenü aufzurufen.

Drücken Sie die [FUNCTION]-Taste mehrmals, um zum gewünschten Menüpunkt zu gelangen und verwenden Sie dann die [+]/[-]-Tasten, um den Wert des ausgewählten Menüpunkts abzuändern.

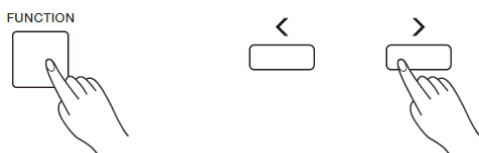

Durch gleichzeitiges Drücken der [+]/[-]-Tasten wird der Wert des jeweiligen Funktionspunkt wieder auf den Standardwert zurückgesetzt.

Menüpunkte und entsprechende Wertebereiche im Funktionsmenü:

Menüpunkt	Anzeige im Display	Wertebereich
Oktave	XXX Octave	-2 ~ +2
Splitpunkt	XXX Split Pt	1 ~ 61
Metrum	XXX Beat	0, 2 ~ 9
Lautstärke Begleitfunktion	XXX Accomp	0 ~ 32
Anschlagsempfindlichkeit	XXX Touch	OFF, 0 ~ 3
Stimmung	XXX Tune	-50 ~ 50
Reverb Anteil	XXX Rev Lev	0 ~ 127
Chorus Anteil	XXX Chr Lev	0 ~ 127
Auto Power Off	XXX PowerOff	OFF, 30, 60 (Min)

Hinweis:

Das Funktionsmenü wird verlassen, wenn innerhalb von 3 Sekunden keine Bedienung erfolgt.

Die Änderungen im Funktionsmenü werden beim Ausschalten des Instruments gelöscht und alle Werte auf den Standardwert zurückgesetzt.

Speicherfunktion

Mit der Speicherfunktion können Sie Ihre Einstellungen unter vier Speicherbänken mit jeweils vier Speicherplätzen ablegen und gezielt wieder aufrufen.

Halten Sie die Taste [STORE] gedrückt, und drücken Sie dann eine der Speichertasten [M1] - [M4], um die aktuellen Einstellungen des Instruments zu speichern. Auf dem Display erscheint "Mem Stor". Die Speicherdaten ersetzen jeweils die zuvor auf dem jeweiligen Speicherplatz hinterlegten Daten.

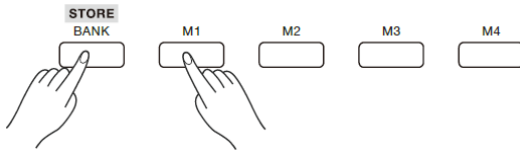

Drücken Sie eine der Speichertasten [M1] - [M4], um die auf dem jeweiligen Speicherplatz abgelegten Daten direkt abzurufen.

Folgende Parameter können im Speicher abgelegt werden:

Klangparameter: Sound, Layer, DSP.

Begleitparameter: Style, Tempo und Chord-Modus on/off, Stylesequenz.

Funktionsparameter: Touch und weiter Parameter des Funktionsmenüs.

Hinweis:

Die Speicherfunktion kann nicht abgerufen werden, wenn die Quick Setting-Funktion aktiviert ist.

Die Speicherdaten werden beim Ausschalten des Instruments gelöscht.

Auswählen einer Speicher-Bank:

Drücken Sie die Taste [BANK]. Auf dem Display wird die aktuelle Banknummer angezeigt.



Drücken Sie nun die Taste [BANK] wiederholt, um durch die Bänke 1 bis 4 zu blättern.

Chord Reference (Akkordbibliothek)

Wenn Sie den Namen eines Akkords kennen, aber nicht wissen, wie man ihn spielt, nutzen Sie die Akkordbibliothek zur Unterstützung.

Drücken Sie die Taste [CHORD REF.] und halten diese für 2 Sekunden lang gedrückt, um die Chord Reference Funktion zu starten.

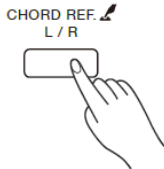

Nutzen Sie nun die Tasten im Klaviaturbereich C6 bis B6 um den Grundton des gewünschten Akkords auszuwählen. Dies bedeutet, durch Drücken der Klaviaturtaste C6 wählen Sie einen C-Akkord. Durch Drücken der Klaviaturtaste F6 einen F Akkord usw.

Nutzen Sie die Tasten im Klaviaturbereich C4 bis B5 um das Akkordgeschlecht zu wählen. Entnehmen Sie Einzelheiten hierzu der abgebildeten Tabelle bzw. der Beschriftung am Keyboard.

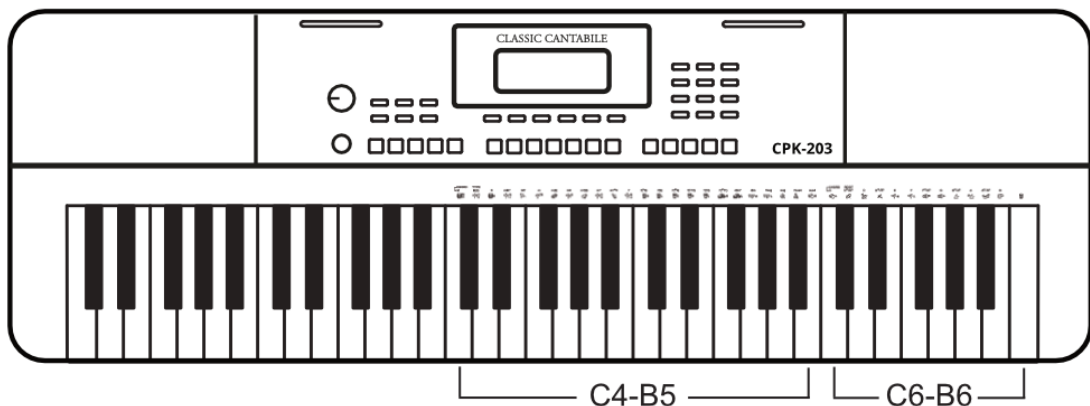

Als Beispiel drücken Sie die Klaviaturtaste C6 für den Grundton C und B4 für einen Septakkord.

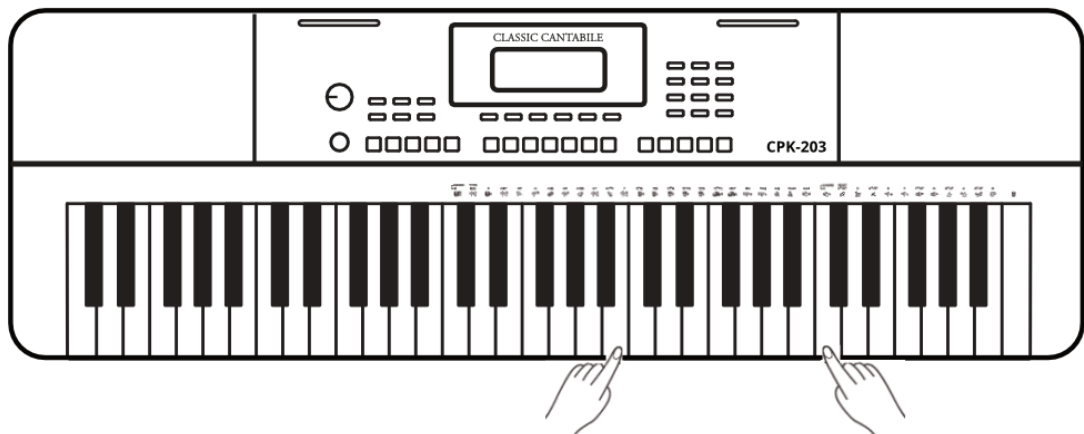

Nach Eingabe des Akkords zeigt das Display den Akkord und dessen Notation in den Notenlinien an.

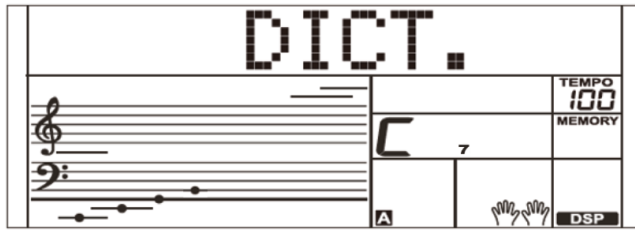

Wenn Sie nun den richtigen Akkord auf der Tastatur spielen, ertönt ein einmaliges Klatschen „Hand-Clap“ zur Bestätigung.

Halten Sie die Taste [CHORD REF.] erneut für 2 Sekunden gedrückt, um diesen Modus zu verlassen.

Taste	Grundton
C6	C
C#6	C# / Db
D6	D
Eb6	Eb / D#
E6	E
F6	F
F#6	F# / Gb
G6	G
Ab6	Ab / G#
A6	A
Bb6	Bb / A#
B6	B

Taste	Geschlecht	Taste	Geschlecht
C4	(Dur)	C5	7(b9)
C#4	M(9)	C#5	7(9)
D4	6	D5	7(#9)
Eb4	mM7	Eb5	7(b13)
E4	M7	E5	7(13)
F4	m (Moll)	F5	7(#11)
F#4	m(9)	F#5	dim7
G4	m6	G5	dim
Ab4	m7(9)	Ab5	7aug
A4	m7	A5	aug
Bb4	m7b5	Bb5	7sus4
B4	7	B5	sus4

Songwiedergabe und Lesson Funktion

Das Gerät verfügt über eine Vielzahl von vorinstallierten Songs. Jeder dieser Songs kann im LESSON-Modus geübt werden.

Anhören von Songs

Um Songs anzuhören, drücken Sie die Taste [SONG], um den Song-Modus aufzurufen. Nun werden alle Songs nacheinander wiedergegeben. Zum Stoppen der Song Wiedergabe drücken Sie die [SONG]-Taste erneut.



Im Song Modus können Sie die die Zifferntasten und die [+]/[-]-Tasten verwenden, um einen Song direkt auszuwählen.

Während der Song-Wiedergabe können Sie die [START/STOP]-Taste drücken, um die Song Wiedergabe anzuhalten. Drücken Sie sie erneut [START/STOP], um den selben Song erneut wiederzugeben.

Mit den Tasten [TEMPO+]/[TEMPO-] ändern Sie das Tempo des aktuellen Songs.

Lernfunktion

Das Gerät bietet drei verschiedene Möglichkeiten zum Üben eines Songs.

Nachdem Sie den gewünschten Song ausgewählt und mit der [START/STOP]-Taste gestoppt haben, drücken Sie die Taste [LESSON], um die Lesson-Funktion aufzurufen. Durch mehrmaliges Drücken der Taste [LESSON] wählen Sie eine der drei Lektionen aus.

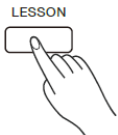

Drücken Sie die [START/STOP]-Taste, um die Lektion zu starten. Das Display zeigt während der Songwiedergabe nun die Melodienote an, die gespielt werden soll.

Drücken Sie die [START/STOP]-Taste erneut, um die Lektion zu beenden.

Durch wiederholtes Drücken der Taste [L/R] können Sie auswählen, ob Sie den Part der linken Hand, den Part der rechten Hand oder beide Hände zusammen üben möchten.

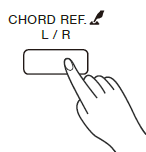

Nachdem Sie eine Lektion beendet haben, bewertet das Instrument Ihr Spiel, indem es Ihnen die Stufe mitteilt, die Sie erreicht haben.

Stufe 1: OK. Stufe 2: Gut. Stufe 3: Sehr gut. Stufe 4: Ausgezeichnet.

Nach der Bewertung wird der Song erneut abgespielt, und Sie können mit dem Üben fortfahren.

Hinweis:

Es empfiehlt sich das Song Tempo anfangs mit den Tasten [TEMPO -]/[TEMPO +] auf einen niedrigeren Wert einzustellen und die Geschwindigkeit nach und nach Ihrem Können anzupassen.

In Lektion 1 werden Sie lernen, die Melodie im richtigen Rhythmus zu spielen. Es spielt noch keine Rolle, ob Sie richtige oder falsche Töne spielen.

In Lektion 2 lernen Sie, die richtigen Noten zu spielen. Die Lektion wird erst fortgesetzt, wenn Sie die auf dem Bildschirm angezeigte Note richtig gespielt haben. Bis Sie die Note gefunden haben, wartet das Instrument auf Sie.

In Lektion 3 lernen Sie, die richtigen Noten im richtigen Rhythmus zu spielen.

Aufnahmefunktion

Sie können Ihr Spiel aufzeichnen und anschließend wiedergeben.

Drücken Sie die Taste [RECORD] um die Aufnahmefunktion zu aktivieren. Die Aufnahmebereitschaft wird im Display durch die Anzeige „RECORD“ und das Rhythmische Blinken der Beats angezeigt.

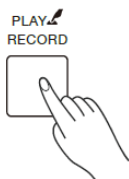

Spielen Sie nun auf der Tastatur, oder drücken Sie die [START/STOP]-Taste, um die Aufnahme zu starten. Wenn Sie die Begleitung aufnehmen wollen, schalten Sie bitte vorher die CHORD-Funktion ein und spielen nun Akkorde in der Akkordsektion der Tastatur.



Drücken Sie die [RECORD]-Taste erneut, um die Aufnahme zu beenden. Die „RECORD“-Anzeige im Display erlischt.

Halten Sie die [PLAY]-Taste für 2 Sekunden lang gedrückt, um die Aufnahme wiederzugeben. Im Display leuchtet die „PLAY“-Anzeige.

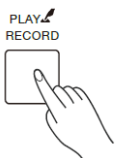

Drücken und halten Sie die [PLAY]-Taste erneut für 2 Sekunden, um die Wiedergabe der Aufnahme zu stoppen. Die „PLAY“-Anzeige im Display erlischt.

Hinweis:

Die Aufnahmedaten werden beim Ausschalten des Instruments gelöscht.

Trouble Shooting

Sollte eine Funktionsstörung auftreten, prüfen Sie bitte folgende Fehlerquellen.

Fehler	Ursache	Lösung
Das Instrument lässt sich nicht einschalten	<ol style="list-style-type: none"> 1. Das Netzkabel ist nicht eingesteckt 2. Die Steckdose hat keinen Strom 	<ol style="list-style-type: none"> 1. Stecken Sie das Netzkabel richtig ein 2. Nutzen Sie eine andere Steckdose
Das Instrument gibt bei Ein- und Ausschalten ein „pop“-Geräusch von sich	Dies ist normal und kein Grund zur Beunruhigung	
Das Piano gibt keinen Ton aus den Lautsprechern aus	<ol style="list-style-type: none"> 1. Die Lautstärke ist auf den kleinsten Wert eingestellt 2. Ein Kopfhörer(adapter) steckt in der Kopfhörerbuchse 3. Das Netzkabel ist nicht eingesteckt 	<ol style="list-style-type: none"> 1. Erhöhen Sie die Lautstärkeeinstellung 2. Entfernen Sie den Kopfhörer(adapter) aus der Kopfhörerbuchse 3. Stecken Sie das Instrument an eine Steckdose an
Das Instrument reagiert nicht oder falsch auf Menübefehle	Eventuell befindet Sie das Instrument in einem Funktionsstatus, welcher die gewählte Funktion nicht unterstützt	Schalten Sie das Instrument aus und nach einigen Sekunden wieder ein, um es in den Grundzustand zurückzusetzen.
Das Instrument gibt Störgeräusche aus	<ol style="list-style-type: none"> 1. Es befinden sich Geräte mit Störeigenschaften (Gefrierschrank, Waschmaschine o.ä.) in der näheren Umgebung 2. Objekte auf oder in der Nähe des Instruments resonieren mit 3. Die Störgeräusche treten nur bei Nutzung eines Kopfhörers auf 	<ol style="list-style-type: none"> 1. Entfernen Sie das Piano aus der näheren Umgebung von anderen Elektrogeräten (speziell solchen mit Motoren) 2. Entfernen Sie resonierende Objekte aus der Umgebung des Pianos 3. Reinigen Sie den Kopfhörerstecker oder tauschen Sie den Kopfhörer aus

Produktspezifikationen

Keyboard	61 anschlagsdynamische Standardtasten
Anschlagsempfindlichkeit	3 Stufen, Off
Max. Polyphonie	64
Sounds	480
Styles	160
Demo	140
Effekte	DSP (Reverb, Chorus)
Anschlüsse	Kopfhörer/Line-Out (6,3mm-Stereo), Aux-In(6,3mm-Stereo), Mic-In (6,3mm), Pedal (6,3mm), USB-to-Host
Lautsprecher	2x12
Abmessungen (BxTxH in mm)	946x316x101
Gewicht (in kg)	4,0
Mitgeliefertes Zubehör	Netzteil 12V, 1000mA, + innen

WEEE-Erklärung (Waste of Electrical and Electronic Equipment)

Ihr Produkt wurde unter Verwendung hochwertiger Materialien und Komponenten entwickelt und hergestellt, die recycelbar und wiederverwendbar sind. Dieses Symbol bedeutet, dass elektrische und elektronische Geräte am Ende ihrer Lebensdauer vom Hausmüll getrennt entsorgt werden müssen.

Bitte entsorgen Sie dieses Gerät bei Ihrer örtlichen kommunalen Sammelstelle oder im Recycling-Center.

Bitte helfen Sie mit, die Umwelt zu schützen, in der wir alle leben.

Alle technischen Daten und Erscheinungsbilder können ohne vorherige Ankündigung geändert werden. Alle Angaben waren zum Zeitpunkt der Drucklegung korrekt. Die Musikhaus Kirstein GmbH übernimmt keine Gewähr für die Richtigkeit oder Vollständigkeit der in diesem Handbuch enthaltenen Beschreibungen, Fotos oder Aussagen. Gedruckte Farben und Spezifikationen können geringfügig vom Produkt abweichen. Produkte der Musikhaus Kirstein GmbH werden nur über autorisierte Händler vertrieben. Distributoren und Händler sind keine Vertreter der Musikhaus Kirstein GmbH und nicht befugt, die Musikhaus Kirstein GmbH in irgendeiner Weise, sei es ausdrücklich oder durch schlüssiges Handeln, rechtlich zu binden.

 **KIRSTEIN.de**

Musikhaus Kirstein GmbH

Bernbeurener Str. 11

86956 Schongau – Germany

Telefon: 0049-8861-909494-0

Telefax: 0049-8861-909494-19



CLASSIC CANTABILE

CPK-203 Keyboard

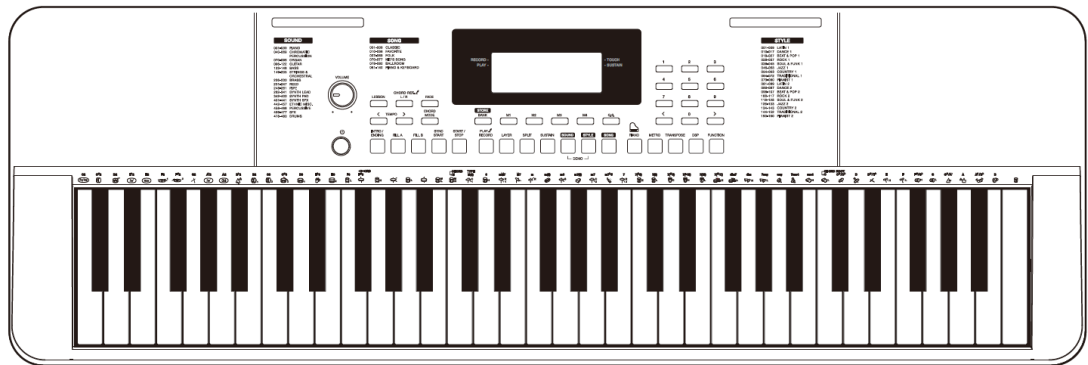

User manual

Version: 07/2021

Thank you for choosing this product.

To ensure that you are fully satisfied with this product, read carefully and understand these operating instructions before using this instrument. Keep these operating instructions in a safe place. The operating instructions must be passed on to all subsequent users.



Observe the operating instructions!



The signal word **WARNING** is used to indicate hazards that can lead to serious injuries if no precautionary measures are taken.



The signal word **NOTE** indicates general precautions that should be observed when handling the product.



Images and screen representations in these operating instructions may differ slightly from the appearance of the actual product, as long as this does not have a negative impact on the technical characteristics and safety of the product.



All person-related formulations in these operating instructions are to be regarded as gender-neutral.

These operating instructions apply to responsible persons and users who have been supervised or instructed in the operation of the device by a person responsible for their safety and who have demonstrated their ability to handle the device.



**Children should be supervised to ensure that they do not use this device as a toy.
Never allow children to play with the packaging material unsupervised.**



Risk of damage to property! We are not liable for accidents that occur as a result of non-compliance with the safety instructions or incorrect handling.

All information in this operating manual has been checked to the best of our knowledge and belief. However, neither the author nor the publisher can be held liable for any damage related to the use of these operating instructions.

Other product, brand and company names mentioned in this document may be the trademarks of their respective owners. Compliance with all applicable copyright laws is the responsibility of the user of this document.

 **WARNING**

Caution

Please observe the following basic instructions to avoid endangering yourself or others and to prevent damage to external devices.

 **NOTE**

Warnings

Do not disassemble or make any modifications to the instrument. This could result in injury from electric shock. Entrust a specialist workshop with any necessary service and maintenance work or contact your dealer.

If you notice that the power cord shows obvious signs of use, the unit malfunctions, smells burnt, or smokes, unplug the unit immediately and have a technician repair it.

Before cleaning the instrument, disconnect it from the power supply.

Always place the instrument on a level, stable surface to ensure safe standing.

Do not use the instrument in a damp or wet environment.

Do not place vessels on it that are filled with liquids, such as vases, Jars or bottles.

Do not place small objects on it that could slide in, such as.

Hairpins, sewing needles or coins.

Do not place lighted candles on the instrument.

 **NOTE**

Precautions

To avoid damage to the instrument, do not place it in places with high temperatures or a lot of dust, do not place it directly next to an air conditioner, and avoid direct sunlight.

Do not place the instrument near other electrical equipment to avoid interference.

Do not use any force when handling the instrument and do not place any heavy objects on the instrument.

Disconnect the instrument from the power supply if you are not going to use it for a long time. To disconnect the instrument from the power, please pull the plug, not the cable.

Please handle the power cable with care. It should not be placed near radiators, you should not place heavy objects on it, and you should lay it in such a way that no person could step on it or fall over it.

Please note that continuous high volume can permanently damage your hearing. Therefore, adjust the volume carefully.

 **WARNING**

Power supply unit

Please connect the supplied power supply to a power outlet with the correct voltage. Do not connect it to other mains voltages than those for which the instrument is intended. Unplug this product from the wall outlet when unused for long periods of time or during lightning storms.

© 2021

These operating instructions are protected by copyright. The reproduction of these operating instructions, even in part, is only permitted with the approval of Musikhaus Kirstein GmbH. The same applies to the reproduction or copying of images, even in modified form.

Table of contents

User interface and display	6
User interface.....	6
Display	8
Rear connection panel and battery compartment	9
USB to Host	9
SUSTAIN	9
PHONES/OUTPUT	10
AUX In	10
MIC In	11
Power supply socket	11
Battery compartment.....	11
Basic operation.....	12
Commissioning.....	12
Play demos	12
Melody play	12
Select Sound (timbre)	12
Layer	13
Split	13
Sustain	13
DSP effects.....	14
Transpose	14
Octave setting.....	14
Piano mode	14
Play with auto accompaniment.....	15
Select styles	15
Sync Start.....	15
Intro/Ending	15

Fill in	16
Fade In/Out.....	16
Tempo	16
Chord recognition	17
Chord fingering	17
Q. S. (Quick Setting).....	21
Metronome.....	21
Advanced operation / function menu	22
Memory function.....	23
Selecting a memory bank:.....	23
Chord Reference (Chord Library)	24
Song playback and lesson function	26
Listening to songs	26
Learning function.....	26
Recording function.....	27
Trouble Shooting	28
Product specifications	29

User interface and display

User interface

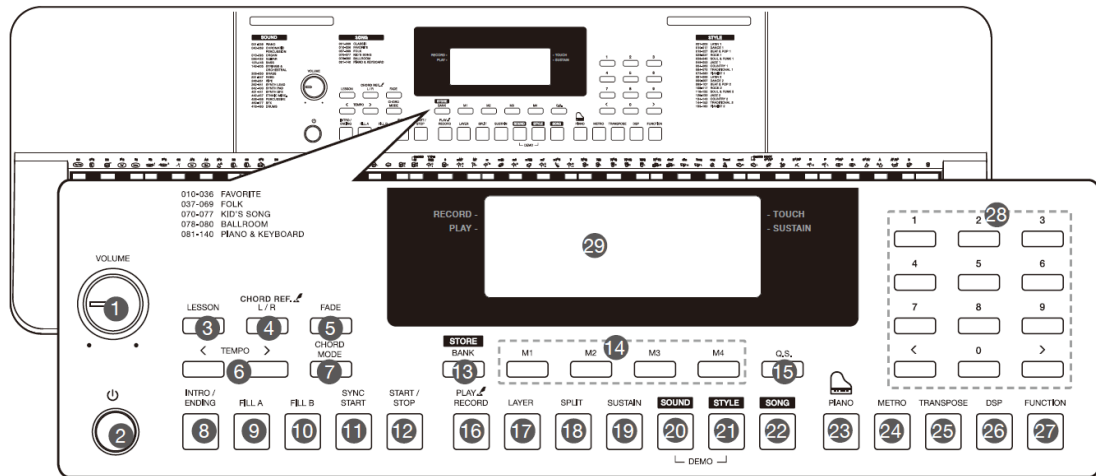

	Designation	Function
1	Volume control	Used to adjust the volume
2	Power switch	To switch the instrument on or off
3	[LESSON]	Activates or deactivates the Lesson function
4	[L/R] [CHORD REF]	Part selection in the Lesson function Activates or deactivates the Chord Reference function
5	[FADE]	Activates or deactivates the fade function
6	[TEMPO +/-]	Serves for tempo setting
7	[CHORD MODE]	Chord recognition selection
8	[INTRO/ENDING]	Selection of intro or ending
9	[FILL A]	Fill A selection
10	[FILL B]	Fill B selection
11	[SYNC START]	Activates or deactivates the Sync Start function
12	[START/STOP]	Starts or stops the playback of the style or song.
13	[BANK] [STORE]	Memory bank selection Saving the current settings
14	[M1] ~ [M4]	Calling up the memory data
15	[Q.S.]	Activates or deactivates the quick setting function

16	[RECORD] [PLAY]	Activates or deactivates the recording function Playback of recorded music data
17	[LAYER]	Activates or deactivates the layer function
18	[SPLIT]	Activates or deactivates the split function
19	[SUSTAIN]	Activates or deactivates the sustain function
20	[SOUND]	Sound mode selection
21	[STYLE]	Style mode selection
22	[SONG]	Song mode selection
23	[PIANO]	Activates or deactivates the piano mode
24	[METRO]	Activates or deactivates the metronome function
25	[TRANSPOSE]	To change the transpose setting
26	[DSP]	Activates or deactivates the DSP effect
27	[FUNCTION]	Calling up the function menu
28	[+]/[-] and numeric keypad	Parameter setting and value input
29	LCD display	Shows information about the current function status

Display

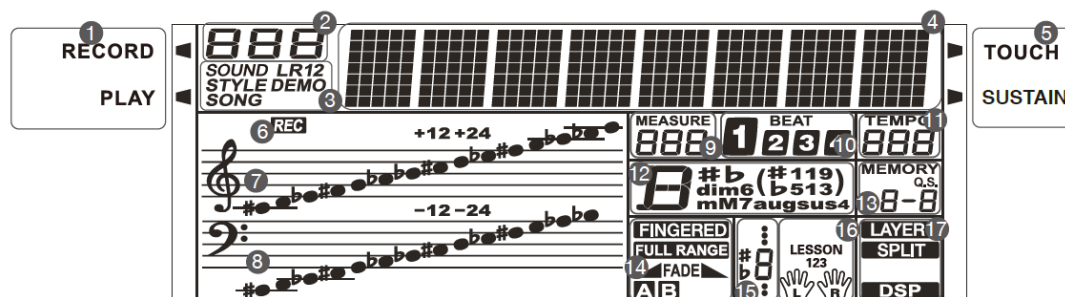

1	Record/Play	Information on recording and playback
2	Digit field	Information about sound number, style number, song number, function setting values, etc.
3	SOUND/STYLE/DEMO/SONG	Information about the currently selected state
4	Letter field	Information about the sound name, style name, song name, function menu item, etc.
5	Touch/Sustain	Information about the status of Touch and Sustain
6	REC	Information on admission or readiness for admission
7	Staff	Information about the note display of played notes or note display of the lesson function
8	Staff	Information about the note display of played notes or note display of the lesson function
9	MEASURE	Information about the bar number of recordings and songs
10	BEAT	Information about the current count time in the bar
11	TEMPO	Information about the tempo (BPM)
12	Chord display	Information about the chord of the CHORD function and the CHORD Ref. function
13	MEMORY	Information on Memory Bank and Quick Setting
14	FINGERED/FULL RANGE/FADE/A/B	Information about the status of chord detection, fade function and A/B setting of the accompaniment pattern.
15	Sound display	Information about the pitch of the note played. 1 stands for C, 2 for D, etc.
16	LESSON 123	Information on setting the Lesson function
17	Layer/Split/DSP	Information about the status of the Layer, Split and DSP function

Rear connection panel and battery compartment

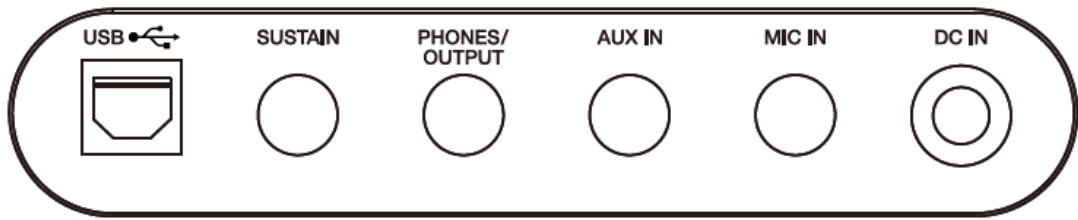

USB to Host

The USB to Host jack allows you to connect your instrument to a computer using a USB A->B cable. This connection allows you to exchange MIDI data between the computer and the instrument. Please note that a MIDI-capable APP must be installed on your computer for this purpose. It is not possible to transfer audio data via the USB interface.

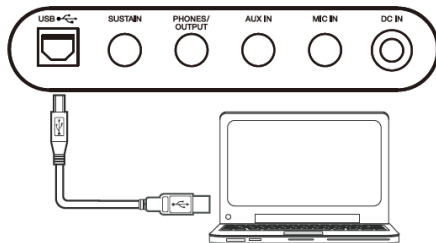

SUSTAIN

The sustain jack (6.3mm mono) allows you to connect an optional sustain pedal to your instrument.

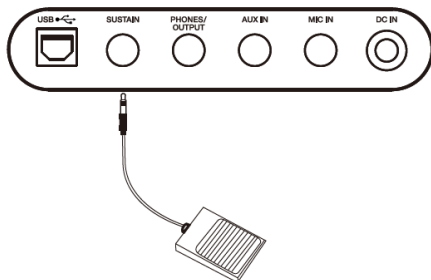

PHONES/OUTPUT

The Phones output (6.3mm stereo jack) allows you to connect your instrument to headphones. Connecting a cable to the headphone jack will disable the instrument's speakers.

When using headphones, please ensure that the volume setting is appropriate. Too high a volume or using headphones for too long can cause hearing damage. Before connecting headphones, please turn the volume control to minimum and then conscientiously select the desired setting.

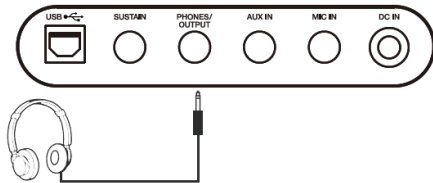

The headphone jack can also be used as an alternative OUTPUT. With the help of this connector you can connect your instrument to a music amplifier.

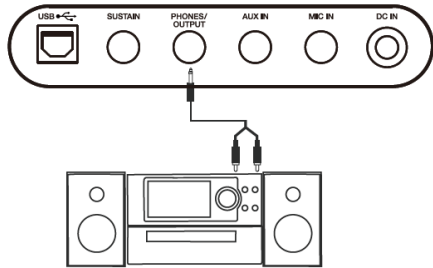

AUX In

Using the AUX In input (6.3mm stereo jack), you can play music signals from an external music source through the speakers of your instrument.

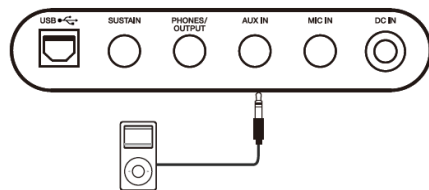

MIC In

The MIC In jack (6.3mm unbalanced) allows you to connect a dynamic microphone to your instrument. Please note that depending on the quality and sensitivity of the selected microphone, noise and feedback may occur. Before connecting a microphone, please turn the volume control to minimum and then conscientiously select the desired setting.

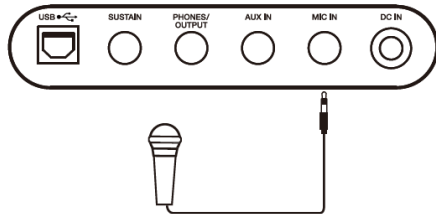

Power supply socket

Only use the instrument with the supplied power supply. First connect the hollow plug of the power supply unit to the power supply unit socket on the instrument. Then connect the power supply unit to the power socket.

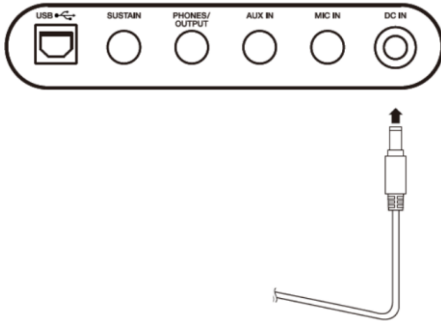

Battery compartment

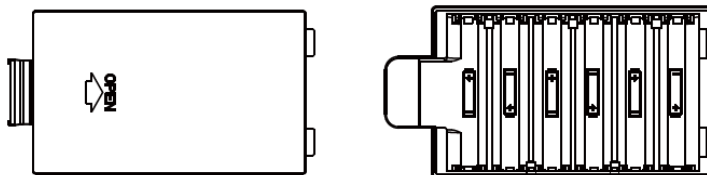

As an alternative to the external power supply unit, you can also operate your instrument via battery power. The instrument requires 6x1.5V batteries of the type "AA" for this.

To insert the batteries, please open the battery compartment on the underside of the instrument. Then insert the batteries. Make sure that the polarity is correct. Do not mix different battery types or batteries with different charge states. Now close the battery compartment. Make sure that the battery compartment cover clicks securely into place and is firmly seated.

If you do not use the instrument or the battery power supply for a longer period of time, please remove the batteries from the battery compartment.

Empty batteries do not belong in household waste. Please dispose empty batteries properly at the appropriate collection point.

Basic operation

Commissioning

Press the power switch to start up the instrument



Note:

This instrument has an Auto Power Off function. To save power, it will turn off automatically if it is not used for a long time. The settings for the Auto Power Off function can be changed in the function menu.

Play demos

The device has a variety of demo songs.

Press the [STYLE] and [SOUND] buttons simultaneously to start playing the demo songs. All demo songs in this case will be played one after another. The display shows the current demo number and name.

Demo songs can also be selected specifically. To do this, use the numeric keys or the [+]/[-] keys to select the desired song number.

Press the [STYLE] and [SOUND] buttons again at the same time or press the [START/STOP] button to stop playback and exit demo mode.

Note:

During demo playback, only the following keys function:

[START/STOP], [TEMPO -]/[TEMPO +], [+]/[-], the number keys, [VOLUME] and [POWER].

Melody play

Select Sound (timbre)

To select a sound, press the [SOUND] key to enter the sound menu. The display will now show "SOUND R1", the sound number and the name of the sound color.

Use the number keys or the [+]/[-] keys to select the desired sound.

Note:

If the LAYER or SPLIT function is activated, press the [SOUND] key several times to switch to the selection of the sound for LAYER or SPLIT. The display shows respectively R1 for the standard sound, R2 for the sound of the layer function, or L for the sound in split mode.

Layer

The Layer function allows you to play two sounds at the same time.

First, select the desired main voice as described in Select Sound.

Now press the [LAYER] key to activate the Layer function. The display shows "SOUND R2", the number and the name of the Layer sound.

Use the number keys or the [+]/[-] keys to select the desired second sound.

Press the [LAYER] key again to exit the Layer function.

Split

The split function allows you to select different sounds for the right and left sections of the keyboard. In this case, the split sound is assigned to the left section.

First, select the desired main voice as described in Select Sound.

Now press the [SPLIT] key to activate the split function.

The display shows the name and number of the left sound and the information "SOUND L" and "SPLIT".

Use the number keys or the [+]/[-] keys to select the desired sound for the left keyboard area.

Press the [SPLIT] key again to exit the split function.

Split point

The point on the keyboard that separates the left and right halves of the keyboard is called the "split point". The default split point is at the note F#3 (19). In the function menu you can move the position of the split point.

Sustain

Use the [SUSTAIN] key to switch on the sustain function. Now all played notes sound longer. End this function by pressing the [SUSTAIN] key again.

Note:

By using an optional sustain pedal, you can control this function with your foot, just like the real piano.

DSP effects

The DSP effect simulates sounds in their real environment. With the DSP effects, you can add sonic atmosphere and depth to your play.

This function is turned on by default. Press the [DSP] button to turn off the DSP effect.

Transpose

The transpose function allows you to adjust the pitch of the instrument up or down in semitone steps.

Press the [TRANSPOSE] key to enter the corresponding menu. The display shows the current value of the transposition.

Use the [+]/[-] keys to tune the instrument higher or lower in semitone steps.

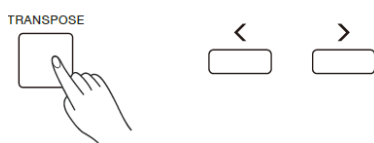

Pressing the [+]/[-] keys at the same time returns you directly to the standard C tuning (value 0).

Octave setting

The Octave function allows you to shift the pitch of the Main Sound (R1) up or down by one or two octaves.

You activate and manage this function in the function menu.

Note:

The octave function may cause the selected sound to go outside its natural range, making it sound unnatural in the highest or lowest ranges.

Piano mode

The [PIANO] key takes you directly to the highest quality piano sound of the instrument. It is recommended to activate this function if you want to use the instrument for playing piano. Press the key again to exit the piano mode.

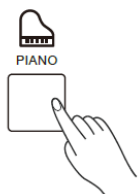

Note:

In piano mode, you can still use the rhythm function of the auto accompaniment. However, the chord detection is disabled.

Play with auto accompaniment

The automatic accompaniment provides you with a complete accompaniment band. For this purpose, so-called styles are stored in your instrument as accompaniment patterns.

Select styles

To select a style, activate the style mode by pressing the [STYLE] key. The display shows "Style", the number and the name of the style. Use the number keys or the [+]/[-] keys to select the desired style.

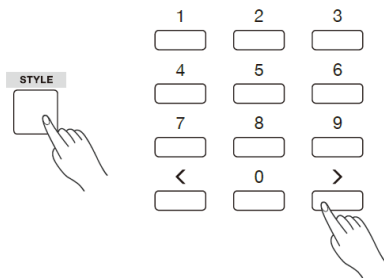

Press the [START/STOP] key or use the Sync Start function to start the style. To stop the style, press the [START/STOP] key again or use the Ending or Fade-Out function.

Sync Start

The Sync Start function allows you to start Style playback simultaneously with your keyboard play.

With Style playback stopped, press the [SYNC START] button to activate Sync Start mode. The display shows the readiness by rhythmic flashing of the beats.



Now start the style playback by pressing a keyboard key.

With Chord mode off, the rhythm accompaniment will now start no matter which keyboard key you pressed.

If Chord Mode is switched on, the chord accompaniment will now start, provided that you press one or more keys in the left keyboard area and have thus selected the chord to be played.

Intro/Ending

The Intro/Ending function allows you to add an intro or ending sequence to the style.

Press the [INTRO/ENDING] key while Style playback is stopped to activate the Intro/Ending function. It is also possible to use the Sync Start function.

When starting the style playback, the style now starts with an introduction sequence. After playing the introduction sequence, the style playback changes to the default pattern.

While the style is playing, press the [INTRO/ENDING] key to end the style with a closing sequence. After playback of the ending sequence, style playback will stop automatically.

Fill in

The "Fill in" function inserts a transition sequence into the current style accompaniment. After the fill-in, the selected variant of the basic accompaniment pattern continues to run.

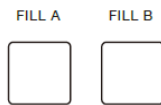

With style playback stopped, press the [FILL A]/[FILL B] keys to select one of the two stored basic patterns of the style. "A or B" is highlighted on the screen.

Press the [FILL A]/[FILL B] keys during style playback to switch to the respective pattern. During the change, a transition sequence, the so-called fill-in, is played.

Press and hold the [FILL A]/[FILL B] keys to play the Fill-In repeatedly. The playback of the Fill-In ends only after releasing the [FILL A]/[FILL B] keys and the style playback returns to the basic pattern.

Fade In/Out

The fade function lets you smoothly fade in the style playback at the beginning of your play or fade it out at the end.

With style playback stopped, press the [FADE] button to gently fade in the style after it starts. The display shows "Fade". The volume of the style and keyboard playback increases from 0 to the set volume value in the first seconds of playback.

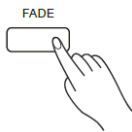

While the style is playing, press the [FADE] button to slowly fade the style before stopping it. The display shows "Fade". The volume of the style and keyboard playback will decrease from the set volume value to 0 in a few seconds, after which style playback will stop automatically.

Tempo

For each style, a predefined standard tempo is linked in the instrument. When the style is called up, the stored tempo is automatically selected.

However, you can change the tempo as needed using the [TEMPO -]/[TEMPO +] keys.

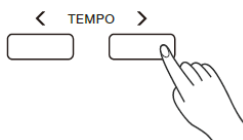

Use the [TEMPO -]/[TEMPO +] keys to change the tempo.

Press and hold the [TEMPO -]/[TEMPO +] keys to quickly change the value of the tempo.

Press the [TEMPO+] and [TEMPO-] keys simultaneously to immediately return to the respective default value.

Chord recognition

To add a full chord accompaniment to the accompaniment rhythm of a style, it is necessary to tell the instrument the chords to play.

To activate chord recognition, press the [CHORD MODE] key. The display will show "FINGERED".

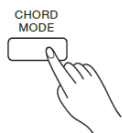

The left area of the keyboard now functions as the chord section. The instrument automatically detects whether chords are indicated in the Single Finger or Multi Finger system.

The point on the keyboard that separates the left and right halves of the keyboard is called the "split point". The default split point is at the note F#3 (19). In the function menu you can move the position of the split point.

Press the [CHORD MODE] button again to enter the Full Range mode. The display shows "FULL RANGE". You can now specify chords across the entire keyboard width in the multi-finger system.

Chord fingering



How the chords are played or indicated with the left hand is called fingering. There are two types of fingerings. These are called single finger and multi finger.

Chord Basics

In music, a chord is any harmonic set of three or more notes that is heard as if it were sounded simultaneously. The most common chords are triads. A triad consists of three notes that can be layered in thirds. In this case, their components are called the root, third, and fifth degrees.

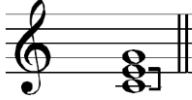
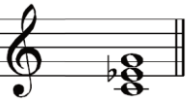
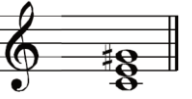

Chord types

There are the following basic chord types:

Major	A major third and a perfect fifth are added to a root.	
Minor	A minor third and a perfect fifth are added to a root.	
Augmented	A major third and an augmented fifth are added to a root.	
Diminished	A minor third and a diminished fifth are added to a root.	

Chord inversion

We define a chord whose root is not in the bass (i.e. is not the lowest note) as an inversion. If the root is in the bass, we call the chord: root chord. If we put the third or the fifth in the root position, we get an "inversion", See the following major chords and their inversions.

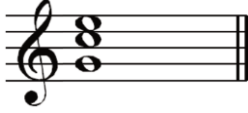
		
Initial position	first inversion	second inversion

Chord name





The chord name is composed of two parts. These are root and chord gender.

C m

Root note Chord gender









Single finger

The Single Finger mode can recognize not only a single finger, but also multiple fingers. In this mode you can easily play chords with only one, two or three keys. Including major, minor, seventh and minor seventh.

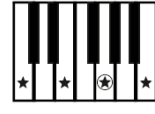
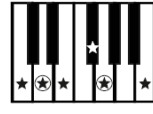
<p>C</p> 	<p>Major chord</p> <p>Press only the root note on the keyboard.</p>
<p>C_m</p> 	<p>Minor chord</p> <p>Simultaneously press the root note and the nearest left black key.</p>
<p>C7</p> 	<p>Seventh chord</p> <p>Simultaneously press the root note and the nearest left white key.</p>
<p>C_m7</p> 	<p>Minor seventh chord</p> <p>Simultaneously press the root note and the nearest left white AND black key.</p>

Multi Finger

The multi-finger mode recognizes only those chords that are listed in the chord list and can also be found in the chord reference.

<p>0</p> <p>C</p> 	<p>1</p> <p>C₆</p> 	<p>2</p> <p>CM₇</p> 	<p>3</p> <p>CM₇(#11)</p> 	<p>4</p> <p>CM(9)</p> 
<p>5</p> <p>CM₇(⁹)</p> 	<p>6</p> <p>C₆(⁹)</p> 	<p>7</p> <p>Caug</p> 	<p>8</p> <p>C_m</p> 	<p>9</p> <p>C_m₆</p> 

<p>10 Cm₇</p>	<p>11 Cm₇(b5)</p>	<p>12 Cm(9)</p>	<p>13 Cm₇(9)</p>	<p>14 Cm₇(11)</p>
<p>15 CmM₇</p>	<p>16 CmM₇(9)</p>	<p>17 Cdim</p>	<p>18 Cdim₇</p>	<p>19 C₇</p>
<p>20 C_{7sus4}</p>	<p>21 C₇(b5)</p>	<p>22 C₇(9)</p>	<p>23 C₇(#11)</p>	<p>24 C₇(13)</p>
<p>25 C₇(b9)</p>	<p>26 C₇(b13)</p>	<p>27 C₇(#9)</p>	<p>28 CM_{7aug}</p>	<p>29 C_{7aug}</p>
<p>30 C_{sus 4}</p>	<p>31 C₁₊₂₊₅</p>			

Tones which are marked with  are not mandatory for chord determination.
The instrument recognizes the corresponding chords even if you do not play these notes.

Note

In Full Range mode, the Single Finger mode cannot be used.

Q. S. (Quick Setting)

The Quick-Setting function allows you to access predefined basic settings for the different styles of the automatic accompaniment. Suitable sound and effect settings are already stored for each style.

Press the [Q. S.] key to recall the Quick-Setting settings for the currently selected Style. The display shows Q.S.

Press one of the keys [M1]-[M4] to recall different variants of the presets.

By activating the Q. S. function, the CHORD mode is automatically switched on.

Press the [Q. S.] key again to exit the Q. S. function.

Note:

No memory function is available in Q.S. mode.

Metronome

The metronome function allows you to set a constant tempo for practice purposes. Press the [METRO] button to turn the metronome on. Press the [METRO] button again to turn the metronome off.

Press the [TEMPO+] / [TEMPO-] keys to change the tempo of the metronome.

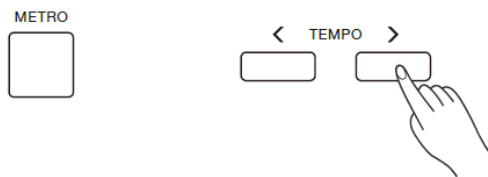

Note:

In the function menu you can assign accents on certain beats and thus different time signatures to the metronome.

The metronome cannot be used in song mode.

Advanced operation / function menu

Press the [FUNCTION] key to enter the function menu.

Press the [FUNCTION] key several times to move to the desired menu item, and then use the [+]/[-] keys to change the value of the selected menu item.

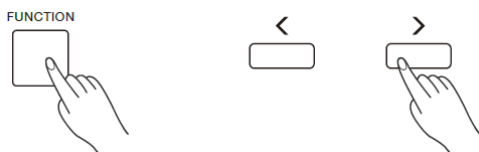

Pressing the [+]/[-] keys simultaneously resets the value of the respective function point to the default value.

Menu items and corresponding value ranges in the function menu:

Menu item	Indication in display	Value range
Octave	XXX Octave	-2 ~ +2
Split point	XXX Split Pt	1 ~ 61
Beat	XXX Beat	0, 2 ~ 9
Volume accompaniment function	XXX Accomp	0 ~ 32
Touch sensitivity	XXX Touch	OFF, 0 ~ 3
Tuning	XXX Tune	-50 ~ 50
Reverb	XXX Rev Lev	0 ~ 127
Chorus	XXX Chr Lev	0 ~ 127
Auto Power Off	XXX PowerOff	OFF, 30, 60 (min)

Note:

The function menu is exited if no operation is performed within 3 seconds.

The changes in the function menu are deleted when the instrument is switched off and all values are reset to the default value.

Memory function

The memory function allows you to store your settings under four memory banks, each with four memory locations, and recall them selectively.

Press and hold the [STORE] button, then press one of the memory buttons [M1] - [M4] to store the current instrument settings. Mem Stor" appears on the display. The memory data each time replaces the data previously stored in the respective memory location.

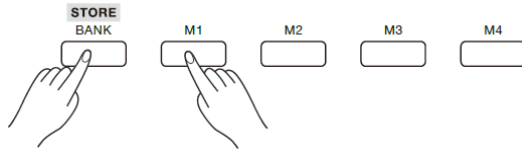

Press one of the memory keys [M1] - [M4] to directly recall the data stored in the respective memory location.

The following parameters can be stored in the memory:

Sound parameters: Sound, Layer, DSP.

Accompaniment parameters: Style, Tempo and Chord mode on/off, Style sequence.

Function parameters: Touch and further parameters of the function menu.

Note:

The memory function cannot be recalled when the Quick Setting function is enabled.
The memory data will be erased when the instrument is turned off.

Selecting a memory bank:

Press the [BANK] key. The display shows the current bank number.



Now press the [BANK] key repeatedly to scroll through banks 1 to 4.

Chord Reference (Chord Library)

If you know the name of a chord but don't know how to play it, use the chord library to help you.

Press and hold the [CHORD REF.] button for 2 seconds to start the Chord Reference function.

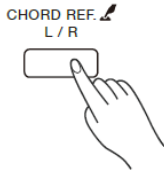

Now use the keys in the keyboard range C6 to B6 to select the root of the desired chord. This means, by pressing the keyboard key C6 you select a C chord. By pressing the keyboard key F6 you select an F chord and so on.

Use the keys in the keyboard range C4 to B5 to select the chord gender. For details, refer to the table shown or the label on the keyboard.

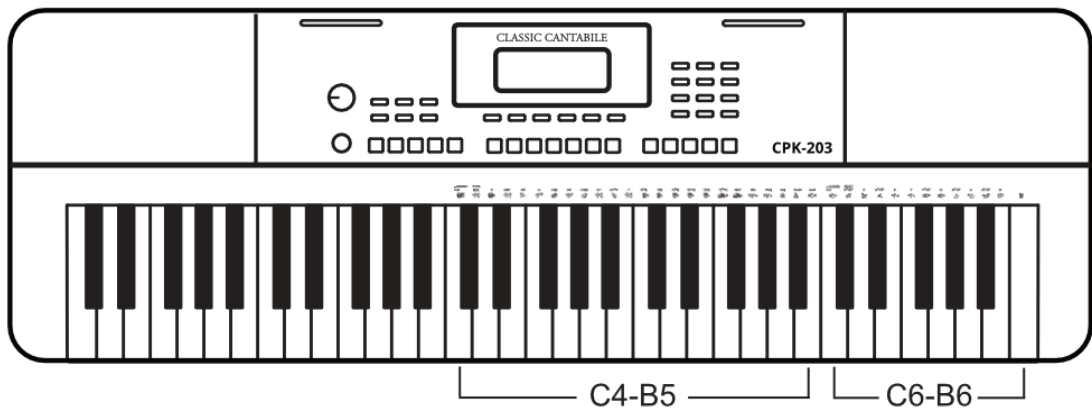

As an example, press the keyboard key C6 for the root C and B4 for a seventh chord.

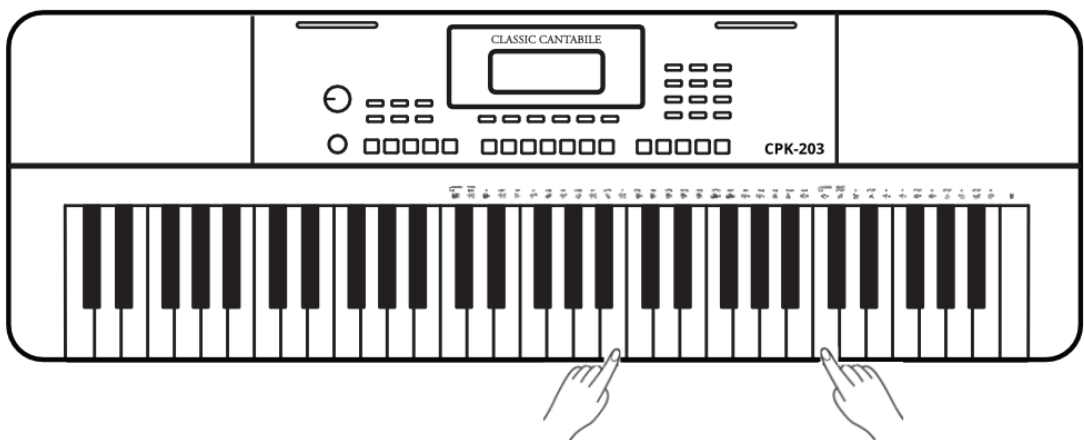

After entering the chord, the display shows the chord and its notation in the staves.



Now when you play the correct chord on the keyboard, you will hear a single clap "hand clap" to confirm.

Press and hold the [CHORD REF.] button again for 2 seconds to exit this mode.

Key	Key note
C6	C
C#6	C# / Db
D6	D
E \flat 6	E \flat / D#
E6	E
F6	F
F#6	F# / G \flat
G6	G
A \flat 6	A \flat / G#
A6	A
B \flat 6	B \flat / A#
B6	B

Key	Gender	Key	Gender
C4	(major)	C5	7(<i>b</i> 9)
C#4	M(9)	C#5	7(9)
D4	6	D5	7(#9)
E \flat 4	mM7	E \flat 5	7(<i>b</i> 13)
E4	M7	E5	7(13)
F4	m (minor)	F5	7(#11)
F#4	m(9)	F#5	dim7
G4	m6	G5	dim
A \flat 4	m7(9)	A \flat 5	7aug
A4	m7	A5	aug
B \flat 4	m7 \flat 5	B \flat 5	7sus4
B4	7	B5	sus4

Song playback and lesson function

The device has a large number of pre-installed songs. Each of these songs can be practiced in LESSON mode.

Listening to songs

To listen to songs, press the [SONG] key to enter the song mode. Now all songs will be played back one after another. To stop song playback, press the [SONG] key again.



In Song mode, you can use the numeric keys and [+]/[-] keys to select a song directly.

During song playback, you can press the [START/STOP] button to pause song playback. Press it again [START/STOP] to play the same song again.

Use the [TEMPO+]/[TEMPO-] keys to change the tempo of the current song.

Learning function

The device offers three different ways to practice a song.

After selecting the desired song and stopping it with the [START/STOP] key, press the [LESSON] key to call up the lesson function. Press the [LESSON] key several times to select one of the three lessons.



Press the [START/STOP] button to start the lesson. The display now shows the melody note to be played during song playback.

Press the [START/STOP] button again to end the lesson.

By repeatedly pressing the [L/R] key, you can select whether to practice the left hand part, the right hand part, or both hands together.

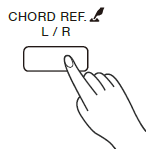

After you finish a lesson, the instrument will evaluate your playing by telling you the level you have reached.

Level 1: OK. Level 2: Good. Level 3: Very good. Level 4: Excellent.

After the evaluation, the song will be played again, and you can continue practicing.

Note:

It is recommended that you initially set the song tempo to a lower value using the [TEMPO -]/[TEMPO +] buttons and gradually adjust the speed to suit your ability.

In Lesson 1 you will learn to play the melody in the correct rhythm. It doesn't matter yet if you play right or wrong notes.

In Lesson 2, you will learn to play the correct notes. The lesson will not continue until you have correctly played the note shown on the screen. Until you find the note, the instrument will wait for you.

In Lesson 3, you will learn to play the right notes in the right rhythm.

Recording function

You can record your play and then play it back.

Press the [RECORD] key to activate the recording function. The readiness for recording is indicated in the display by "RECORD" and the rhythmic flashing of the beats.



Now play on the keyboard or press the [START/STOP] button to start recording. If you want to record the accompaniment, please switch on the CHORD function before and now play chords in the chord section of the keyboard.



Press the [RECORD] key again to stop recording. The "RECORD" indicator in the display goes out.

Press and hold the [PLAY] key for 2 seconds to play back the recording. The "PLAY" indicator lights up in the display.

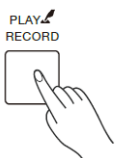

Press and hold the [PLAY] key again for 2 seconds to stop the recording playback. The "PLAY" indicator in the display goes out.

Note:

Recording data is erased when the instrument is turned off.

Trouble Shooting

If a malfunction occurs, please check the following error sources.

Error	Cause	Solution
The instrument cannot be switched on	<ol style="list-style-type: none"> 1.the power cord is not plugged in 2.the socket has no power 	<ol style="list-style-type: none"> 1.plug in the power cord correctly 2.use another socket
The instrument makes a "pop" sound when turned on and off	This is normal and no cause for alarm	
The piano does not emit sound from the speakers	<ol style="list-style-type: none"> 1.the volume is set to the lowest value 2.a headphone (adapter) is plugged into the headphone jack 3.the power cord is not plugged in 	<ol style="list-style-type: none"> 1. increase the volume setting 2.remove the headphone (adapter) from the headphone jack. 3.plug the instrument into a power outlet
The instrument does not respond or responds incorrectly to menu commands	The instrument may be in a function status that does not support the selected function.	Switch the instrument off and then on again after a few seconds to return it to its default state.
The instrument emits noise	<ol style="list-style-type: none"> 1.there are devices with interference properties (freezer, washing machine or similar) in the immediate vicinity. 2.objects on or near the instrument resonate with 3.the noise only occurs when using headphones 	<ol style="list-style-type: none"> 1. remove the piano from the vicinity of other electrical appliances (especially those with motors). 2.remove resonating objects from the environment of the piano 3.clean the headphone plug or replace the headphone.

Product specifications

Keyboard	61 velocity sensitive standard keys
Touch sensitivity	3 levels, Off
Max. Polyphony	64
Sounds	480
Styles	160
Demo	140
Effects	DSP (Reverb, Chorus)
Connections	Headphone/Line-Out (6.3mm stereo), Aux-In (6.3mm stereo), Mic-In (6.3mm), Pedal (6.3mm), USB-to-Host
Loudspeaker	2x12
Dimensions (WxDxH in mm)	946x316x101
Weight (in kg)	4,0
Accessories included	Power supply 12V, 1000mA, + inside

WEEE Declaration (Waste of Electrical and Electronic Equipment)

Your product has been designed and manufactured using high quality materials and components that can be recycled and reused. This symbol means that electrical and electronic equipment must be disposed of separately from household waste at the end of its life.

Please dispose of this device at your local municipal collection point or recycling center.

Please help protect the environment in which we all live.

All technical data and appearances are subject to change without notice. All information was correct at the time of printing. Musikhaus Kirstein GmbH does not warrant the accuracy or completeness of the descriptions, photographs or statements contained in this manual. Printed colors and specifications may vary slightly from the product. Products of Musikhaus Kirstein GmbH are sold only through authorized distributors. Distributors and dealers are not representatives of Musikhaus Kirstein GmbH and are not authorized to legally bind Musikhaus Kirstein GmbH in any way, whether expressly or by implication.

 **KIRSTEIN.de**

Musikhaus Kirstein GmbH

Bernbeurener Str. 11

86956 Schongau - Germany

Phone: 0049-8861-909494-0

Fax: 0049-8861-909494-19



Sound List

No.	English Name	LCD Name
PIANO		
1	Acoustic Grand Piano	GrandPno
2	Piano Dark	GrdPnD
3	Octave Piano	OctPno
4	Octave Piano 2	OctPno2
5	Piano & Choir	Pno&Cho
6	Grand Piano / W	GrandPnW
7	Analog E.Piano	AnEPno
8	Analog E.Piano 2	AnEPno2
9	Analog E.Piano Wah	AnPnoWah
10	Bright Piano	BritPno
11	Stereo Bright Piano	BritePnS
12	Detuned Piano	DetunPno
13	Chorus Piano	ChoPno
14	Bright Piano / W	BritPnW
15	Piano & Vibraphone	Pno&Vib
16	Electric Grand Piano	EPianoG
17	Electric Grand Piano / W	E.PianoW
18	Stereo Synth E.Piano	StSyEIPn
19	Stereo Synth E.Piano 2	StSyEPn2
20	Honky-Tonk Piano	HnkyTonk
21	Honky-Tonk Dark	HnkTonkD
22	Honky-Tonk / W	HnkyTkW
23	E.Piano	E.Piano
24	50's E.Piano	50'sEP
25	E.Piano / W	EPianoW
26	E.Piano 2 / W	EPianoW2
27	E.Piano 2	E.Piano2
28	Detuned E.P.	DetunEP
29	Harpsichord	Harpsi
30	Harpsichord / W	HarpsiW
31	Harpsichord Octave	HarpsiO
32	Harpsichord Off	HarpsiOf
33	Digital E.Piano	DigiEP
34	Digital E.Piano 2	DigiEP2
35	Clavichord	Clavi
36	Stereo Clavichord	ClaviS
37	Clavichord / W	ClaviW
38	Clavichord Wah	ClaviWa
39	Synth Clav	SynClav
CHROMATIC PERCUSSION		
40	Celesta	Celesta
41	Dark Celesta	CelestD
42	Celesta & Sine	Cele&Sin
43	Reecho Bell	ReBell
44	Celesta & Music Box	Cel&Mbox
45	Glockenspiel	Glocken
46	Glockenspiel & Sine	Glkn&Sin
47	Children's Song	ChilSong
48	Analog Bell	AnaBell
49	Stereo Analog Bell	StAnaBel
50	Music Box	MusicBox
51	Vibraphone	Vibra
52	Vibraphone / W	VibraW
53	Vibraphone & Bell	Vibr&Bel

54	Vibraphone & Harpsichord	Vibr&Hrp
55	Marimba	Marimba
56	Marimba / W	MarimbaW
57	Sine Marimba	Marm&Sin
58	Stereo Marimba	MarimbaS
59	Marimba & Vibraphone	Marm&Vib
60	Wood Drum	WoodDrum
61	Rotating	Rotating
62	Dual Attack	DualAtta
63	Stereo TRI	STRI
64	Xylophone	Xylophon
65	Tubular Bells	TubuBel
66	Rotate Octave	RotateOc
67	Synth Organ Staccato	SyOrSta
68	Synth Organ Staccato 2	SyOrSta2
69	Dulcimer	Dulcimer
ORGAN		
70	Drawbar Organ	DrawOrg
71	Stereo Drawbar Organ	DrawOrgS
72	Soft Stereo Drawbar Organ	DrawOgSf
73	Mellow Drawbar Organ	MelIDOrg
74	Bright Drawbar Organ	DrawOrgB
75	Percussive Organ	PercOrgn
76	Percussive Organ Detuned	DePerOrg
77	Rock Organ	RockOrgn
78	Church Organ	ChurOrgn
79	Detuned Church Organ	DeChuOrg
80	Octave Church Organ	ChrOrgO
81	Octave Church Organ 2	ChrOrgO2
82	Finale	Finale
83	Digital Organ	DigiOrg
84	Analog Organ	AnaOrg
85	Analog Organ 2	AnaOrg2
86	Reed Organ	ReedOrgn
87	Reed Organ 2	RedOrgn2
88	Stereo Reed Organ	ReedOrgS
89	Accordion	Acordin
90	Accordion 2	Acordin2
91	Stereo Accordion	AcordinS
92	Harmonica	Harmnica
93	Dark Harmonica	HarmnicD
94	Tango Accordion	TangoAcd
95	Dark Tango Accordion	TangAcdd
GUITAR		
96	Nylon Guitar	NylonGtr
97	Chorus Nylon Guitar	NylonGtC
98	Stereo Nylon Guitar	NylonGtS
99	Stereo Nylon Guitar 2	NylnGtS2
100	Steel Guitar	SteelGtr
101	12 String Guitar	12StrGtr
102	Detuned Steel Guitar	DetStlGt
103	Jazz. Guitar	JazzGtr
104	Clean Guitar	CleanGtr
105	Clean Guitar 2	CleanGt2
106	Stereo Clean Guitar	CleanGtS
107	Soft Clean Guitar	ClnGtSof

Sound List

108	Chord Clean Guitar	ClnGtCho
109	Muted Guitar	MutedGtr
110	Stereo Muted Guitar	MutedGtS
111	Chord Muted Guitar	MutGtCho
112	Overdrive Guitar	Ovrdrive
113	Dance Lead	DancLead
114	Distortion Guitar	DistGtr
115	Analog Distortion Guitar	AnDistGt
116	5Th Distortion	5ThDist
117	5Th Distortion 2	5ThDist2
118	Analog Distortion	AnaDist
119	Analog Distortion 2	AnaDist2
120	Analog Distortion Wah	AnDisWah
121	Analog Distortion Wah 2	AnDisWa2
122	Guitar Harmonics	GtrHarmo
BASS		
123	Acoustic Bass	AcoBass
124	Acoustic Bass 2	AcoBass2
125	Acoustic Bass Detuned	DetAcoBs
126	Velocity Crossfade Bass	VelCroBs
127	Jazz Style	JazzSty
128	A.Bass & Mute G.T.	ABs&MtGT
129	Finger Bass	FngrBs
130	Finger Bass 2	FngrBs2
131	Dark Finger Bass	FngrBsD
132	Detuned Finger Bass	DetFngBs
133	Velocity Bass	VelBass
134	Bass & Distortion Guitar	Bs&DisGt
135	Pick Bass	PickBs
136	Pick Bass 2	PickBs2
137	Mute Pick Bass	PickBsM
138	Pick & Finger Bass	Pk&FgBs
139	Pick Bass & Clean Guitar	PBs&ClGt
140	Detuned Pick Bass	DetPkBs
141	Fretless Bass	Fretles
142	Fretless Bass 2	Fretles2
143	Slap Bass	SlapBas
144	Slap Bass 2	SlapBas2
145	Slap Bass 3	SlapBas3
146	Synth Bass	SynBass
147	Synth Bass 2	SynBass2
148	Synth Bass 3	SynBass3
STRINGS & ORCHESTRAL		
149	Violin	Violin
150	Violin 2	Violin2
151	2 Violin	2Violin
152	Viola	Viola
153	Viola 2	Viola2
154	2 Viola	2Viola
155	Cello	Cello
156	Cello 2	Cello2
157	2 Cello	2Cello
158	Contrabass	Contrbs
159	Contrabass 2	Contrbs2
160	Tremolo Strings	TremStr

161	Tremolo Strings 2	TremStr2
162	Pizzicato Strings	PizzStr
163	Pizzicato Strings 2	PizzStr2
164	Orchestral Harp	Harp
165	Orchestral Harp 2	Harp2
166	Stereo Harp	HarpS
167	Timpani	Timpani
168	Timpani 2	Timpani2
169	Strings Ensemble	Strings
170	Strings Ensemble 2	Strings2
171	Boiling Life	Boiling
172	Stereo Strings	StringS
173	Stereo Strings 2	StringS2
174	Synth Strings	SynStrs
175	Synth Strings 2	SynStrs2
176	Synth Strings 3	SynStrs3
177	Stereo Synth Strings	SynStrS
178	Stereo Synth Strings 2	SynStrS2
179	Analog Orchestra	AnaOrch
180	Analog String	AnaStr
181	Analog String 2	AnaStr2
182	Slow Strings	SlowStr
183	Slow Strings 2	SlowStr2
184	Choir Aahs	ChoirAah
185	Choir Aahs 2	ChoirAh2
186	Dark Aahs	ChoAhD
187	Stereo Aahs	ChoAhS
188	Stereo Aahs 2	ChoAhS2
189	Mellow Choir Aahs	ChoAhMel
190	Aahs & SynStr	Ah&SyStr
191	Big Aahs	BigAahs
192	Analog Sound	AnaSound
193	Analog Sound 2	AnSound2
194	Voice Ooh	VoiceOoh
195	Synth Voice	SynVoic
196	Stereo Synth Voice	SynVoicS
197	HK 80's	HK80's
198	Homesick	Homesick
199	Child Interest	Interest
200	Mechanical Voice	MechanVo
201	Power Voice	PoweVo
202	Child Interest Wah	InterWah
203	Orchestra Hit	OrchHit
204	Orchestra Hit Stereo	OrchHitS
205	Orchestra Hit Octave	HitOctO
BRASS		
206	Trumpet	Trumpet
207	Trumpet 2	Trumpet2
208	Dark Trumpet	TrumpetD
209	Dark Trumpet 2	TrmpetD2
210	Wah Trumpet	TrumpetW
211	Trombone	Trmbone
212	Trombone 2	Trmbone2
213	Tuba	Tuba
214	Tuba 2	Tuba2

Sound List

215	Muted Trumpet	MuteTrp
216	Muted Trumpet 2	MuteTrp2
217	Horn	Horn
218	Horn 2	Horn2
219	Stereo Synth Brass	StSyBras
220	5th Horn	5thHorn
221	Brass Ensemble	Brass
222	Majestic Unison	Unison
223	Synth Brass	SynBras
224	Synth Brass 2	SynBras2
225	Synth Brass 3	SynBras3
226	Sharp Brass	SharpBra
227	Analog Brass	AnaBrass
228	Analog Brass 2	AnaBras2
229	Dynamics Analog Brass	DyAnaBra
230	Octave Synth Brass	SynBrasO
REED		
231	Soprano Sax	SprnSax
232	Soprano Sax 2	SprnSax2
233	Alto Sax	AltoSax
234	Alto Sax 2	AltoSax2
235	Tenor Sax	TenoSax
236	Tenor Sax 2	TenoSax2
237	Baritone Sax	BariSax
238	Baritone Sax 2	BariSax2
239	Oboe	Oboe
240	Oboe 2	Oboe2
241	Sweet Oboe	SwetOboe
242	English Horn	EngHorn
243	English Horn 2	EngHorn2
244	Bassoon	Bassoon
245	Bassoon 2	Bassoon2
246	Clarinet	Clarine
247	Clarinet 2	Clarine2
PIPE		
248	Piccolo	Piccolo
249	Piccolo 2	Piccolo2
250	Flute	Flute
251	Flute 2	Flute2
252	Recorder	Recordr
253	Recorder 2	Recordr2
254	Pan Flute	PanFlut
255	Pan Flute 2	PanFlut2
256	Blown Bottle	Bottle
257	Blown Bottle 2	Bottle2
258	Shakuhachi	Shakchi
259	Shakuhachi 2	Shakchi2
260	Whistle	Whistle
261	Ocarina	Ocarina
SYNTH LEAD		
262	Square Lead	SquarLd
263	Square Lead 2	SquarLd2
264	Analog Lead	AnaLead
265	Lead Sine	SineLead
266	Lead Sine 2	SinLead2
267	Analog Electric	AnaElect

268	Slow Square Lead	SlowLead
269	Analog Classic Lead	AnClasLd
270	Thick Square	ThickSq
271	Quint	Quint
272	Sine Solo	SineSolo
273	Pulse Lead	PulseLd
274	Pulse Lead 2	PulseLd2
275	Mellow Wind	Wind
276	80's Digital	80'sDig
277	Classic TRI	ClassTRI
278	Stereo Analog Wind	StAnWind
279	Stereo Analog Wind 2	StAnWid2
280	Sawtooth Lead	SawLead
281	Sawtooth Lead 2	SawLead2
282	Stereo Sawtooth	SawLdS
283	Stereo Sawtooth 2	SawLdS2
284	Electronic Lead	ElecLead
285	Psychedelic	Psyched
286	80's Synth	80'sSyn
287	5Th Analog	5ThAna
288	5Th Analog 2	5ThAna2
289	Vitality	Vitality
290	5th Sawtooth	5thSaw
291	5th Sawtooth 2	5thSaw2
292	Comedy	Comedy
293	Comedy 2	Comedy2
294	Fazli Lead	FazliLd
295	80's Sawtooth	80'sSaw
296	Wind Chimes	WindChi
297	5Th Digital Age	5ThDigAg
298	5Th Digital Age 2	5ThDgAg2
299	5Th Square	5ThSqu
300	5Th Square 2	5ThSqu2
301	Stereo Pulse	StPulse
302	Stereo Pulse 2	StPulse2
303	Analog Signal	AnSignal
304	Analog Signal 2	AnSignl2
305	Stereo Electronic Lead	StElecLd
306	Stereo Electronic Lead 2	StEleLd2
307	Calliope Lead	CalipLd
308	Calliope Lead 2	CalipLd2
309	Grand	Grand
310	Octave Pad	OctPad
311	Classic Lead	ClassLD
312	Sawtooth Wah	SawWah
313	Chiff Lead	ChiffLd
314	Chiff Lead 2	ChiffLd2
315	Charang Lead	CharnLd
316	Fruity Lead	FruityLd
317	Voice Lead	VoiceLd
318	Robot	Robot
319	Modulation Distortion	ModDist
320	Control	Control
321	Vague Vocals	VagueVo
322	Singl Synth	SinglSyn
323	Analog Filter	AnaFilt

Sound List

324	Analog Voice	AnaVo
325	Analog Voice 2	AnaVo2
326	Fifths Lead	FifthsLd
327	Ninja	Ninja
328	Ninja 2	Ninja2
329	Bass & Lead	Bs&Lead
330	Bass & Lead 2	Bs&Lead2
331	Classic Synth	ClassSyn
332	Classic Synth 2	ClassSy2
333	Electron Impac	EleImpac
334	Elastic Across	Across
335	Analog Wind	AnaWind
336	Electron Saw	EleSaw
337	Boring Sine	BorSine
338	Steel Wire	SteelWir
339	Analog Pulse	AnaPulse
340	Happiness	Happines
341	Deformation Pulse	DefPulse
SYNTH PAD		
342	New Age Pad	NewAgPd
343	New Age Pad 2	NewAgPd2
344	Rise	Rise
345	Praise	Praise
346	Intangible	Intangi
347	Warm Day	WarmDay
348	Dunhuang	Dunhuang
349	Free Space	FreeSpa
350	Plump Sawtooth	PlumpSaw
351	Square Wah	SquaWah
352	Double Pulse	DoubPul
353	Comedy Wah	ComeWah
354	Phase Shift	PhaShift
355	Warm Pad	WarmPad
356	Warm Pad 2	WarmPad2
357	Overture	Overture
358	Verve	Verve
359	Fulness Pad	FulnesPd
360	Overture Wah	OvertWah
361	Digital Age	DigitAge
362	Analog Pad	AnalPd
363	Analog Pad 2	AnalPd2
364	Analog Wah	AnaloWah
365	Sharp	Sharp
366	Warm Pulse	WarmPul
367	Happiness Pad	HappiPd
368	Sawtooth Pad	SawPad
369	Sawtooth Pad 2	SawPad2
370	Poly Synth Pad	PlySyPd
371	Poly Synth Pad 2	PlySyPd2
372	Modulation Distortion Wah	ModDiWah
373	Choir Pad	ChoPad
374	Choir Pad 2	ChoPad2
375	Plush Pad	PlushPad
376	Dawn Wah	DawnWah
377	Chorus Pad Wah	ChoPdWah

378	Electric Pad	ElecPad
379	5Th PAD	5ThPad
380	Bowed Pad	BowdPad
381	Bowed Pad 2	BowdPad2
382	Metallic Pad	MetalPad
383	Dream	Dream
384	Dream 2	Dream2
385	Dpray	Dpray
386	Digital Pad	DigiPad
387	Organ Pad Wah	OrganWah
388	Pipe Organ Pad	PipOrPd
389	Scene Pad	ScenePad
390	Halo Pad	HaloPad
391	Background	Backgrd
392	Background 2	Backgrd2
393	Sweep Pad	SweepPad
394	Star Trek	StarTrek
395	Digital Wah	DigiWah
396	Warm Wah	WarmWah
397	Pulse Wah	PulseWah
398	Digital Distortion Wah	DiDisWah
399	Pulse	Pulse
400	Pulse 2	Pulse2
SYNTH SFX		
401	Rain	Rain
402	Mysterious	Mysterio
403	Clusters of Stars	Stars
404	Additive Synthesis	AddSynth
405	Want To Go	Wanttogo
406	Additive Synth Wah	AddWah
407	Soundtrack	Soundtrk
408	Lost Garden	Garden
409	Far Away	FarAway
410	Crystal	Crystal
411	Crystal 2	Crystal2
412	Game	Game
413	Fly Into Space	Fly
414	Little Funny	Funny
415	Funny Hammer	FunnyHam
416	Surface Of The Water	Surface
417	Atmosphere	Atmosphr
418	Clouds	Clouds
419	Brightness	Bright
420	Brightness 2	Bright2
421	Life	Life
422	Life 2	Life2
423	Fresh	Fresh
424	Goblins	Goblins
425	Fantasy	Fantasy
426	Space Trojan	SpaceTro
427	Ceremony	Ceremony
428	Phonism	Phonism
429	Echoes	Echoes
430	Empty	Empty
431	Deformation	Deformat
432	Sci-Fi	Sci-Fi

Sound List

433	WindBells	WindBell
434	Artistic	Artistic
435	Artistic 2	Artisti2
436	Artistic 3	Artisti3
437	Digital Effect	DigitaEf
438	Abyss	Abyss
439	Abyss 2	Abyss2
440	Spectrum	Spectrum
441	Spectrum 2	Spectru2
ETHNIC MISC.		
442	Sitar	Sitar
443	Sitar 2	Sitar2
444	Banjo	Banjo
445	Banjo 2	Banjo2
446	Shamisen	Shamisl
447	Shamisen 2	Shamisl2
448	Koto	Koto
449	Koto 2	Koto2
450	Kalimba	Kalimba
451	Kalimba 2	Kalimba2
452	Bagpipe	Bagpipe
453	Bagpipe 2	Bagpipe2
454	Fiddle	Fiddle
455	Fiddle 2	Fiddle2
456	Shania	Shania
457	Shania 2	Shania2
PERCUSSIVE		
458	Tinkle Bell	TnklBell
459	Agogo	Agogo
460	Steel Drums	StelDrum
461	Bass Drum	BassDrum
462	Wood Block	WoodBlok
463	Snare	Snare
464	Taiko Drum	TaikoDrm
465	Melodic Tom	MelodTom
466	Synth Drum	SynDrum
467	Dynamics Jump	DynJump
468	Reverse Cymbal	RevCymbal
SFX		
469	Guitar Fret Noise	FretNoiz
470	Breath Noise	BrthNoiz
471	Seashore	Seashore
472	Bird Tweet	Tweet
473	Telephone Ring	Telephone
474	Helicopter	Helicptr
475	Applause	Applause
476	Gunshot	Gunshot
477	Fall	Fall
DRUMS		
478	Standard Drum Set	StandSet
479	Rock Drum Set	RockSet
480	Electronic Drum Set	ElecSet

Style List

No.	English Name	LCD Name
LATIN 1		
1	Cha Cha	ChaCha
2	Pop Cha Cha	P.ChaCha
3	Rhumba	Rhumba
4	Pop Rhumba	P.Rhumba
5	Bossa Nova	Bossa
6	Tango	Tango
7	Jazz Samba	JazSamba
8	Reggae	Reggae
9	Pop Reggae	P.Reggae
DANCE 1		
10	Disco	Disco
11	Disco Funk	DiscFunk
12	Dance	Dance
13	House	House
14	Rap	Rap
15	Euro Beat	EuroBeat
16	Hip Hop	HipHop
17	Techno	Techno
BEAT & POP 1		
18	8 Beat 1	8Beat1
19	8 Beat 2	8Beat2
20	60's 8 Beat	60's8Bt
21	8 Beat Ballad	8BtBld
22	8 Beat Rock	8BtRock
23	16 Beat	16Beat
24	16 Beat Pop	16BtPop
25	16 Beat Shuffle	16BtShfl
26	Ballad	Ballad
27	Slow Ballad	SlowBld
ROCK 1		
28	Rock	Rock
29	Pop Rock	PopRock
30	Fast Rock	FastRock
31	Slow Rock	SlwRock
32	Rock & Roll	RockRoll
33	Blues Boogie	B.Boogie
34	Blues	Blues
35	Blues Shuffle	B.Shufle
36	Rock Shuffle	R.Shufle
37	Charleston	Charston
SOUL & FUNK 1		
38	Funky Pop	FunkyPop
39	Jazz Funk	JazzFunk
40	Cool Funky	CoolFunk
41	Soul	Soul
42	Soul Blues	SoulBlue
43	R & B	R&B
44	6/8 Gospel	6/8Gospl
45	Pop Groove	PopGrove
JAZZ 1		
46	Swing	Swing
47	Cool Jazz	CoolJazz
48	Pop Swing	PopSwing
49	Swing Fox	SwingFox

50	Big Band	BigBand
51	Ragtime	Ragtime
52	Dixieland	Dixeland
53	Quick Step	QuickStp
COUNTRY 1		
54	Country	Country
55	Pop Country	PopCntry
56	Country Rock	CtryRock
57	Country Folk	CtryFolk
58	3/4 Country	3/4Ctry
59	Country Waltz	C.Waltz
60	Country Shuffle	CtryShfl
61	Country Boogie	C.Boogie
62	Country Quick Step	CtryStep
63	Bluegrass	Bluegras
TRADITIONAL 1		
64	March	March
65	German March	G.March
66	6/8 March	6/8March
67	Polka	Polka
68	Pop Polka	PopPolka
69	Waltz	Waltz
70	Slow Waltz	SlwWaltz
71	Vienna Waltz	VieWaltz
72	Musette	Musette
PIANIST 1		
73	Piano 8 Beat	Pno8Beat
74	Piano Ballad	PnoBalad
75	Piano Boogie	PnoBogie
76	Piano Jazz	PnoJazz
77	Piano Jazz Waltz	P.JWaltz
78	Piano March	PnoMarch
79	Piano 6/8 March	Pno6/8Mr
80	Piano Waltz	PnoWaltz
LATIN 2		
81	Cha Cha-2	ChaCha2
82	Pop Cha Cha-2	P.ChaCa2
83	Rhumba-2	Rhumba2
84	Pop Rhumba-2	P.Rhumb2
85	Bossa Nova-2	Bossa-2
86	Tango-2	Tango-2
87	Jazz Samba-2	JzSamba2
88	Reggae-2	Reggae2
89	Pop Reggae-2	P.Regga2
DANCE 2		
90	Disco-2	Disco-2
91	Disco Funk-2	DiscoFk2
92	Dance-2	Dance-2
93	House-2	House-2
94	Rap-2	Rap-2
95	Euro Beat-2	EuropBt2
96	Hip Hop-2	HipHop-2
97	Techno-2	Techno-2
BEAT & POP 2		
98	8 Beat 1-2	8Beat1-2
99	8 Beat 2-2	8Beat2-2
100	60's 8 Beat-2	60's8Bt2
101	8 Beat Ballad-2	8BtBld-2
102	8 Beat Rock-2	8BtRck-2
103	16 Beat-2	16Bt-2

Style List

104	16 Beat Pop-2	16BtPop2
105	16 Beat Shuffle-2	16BtShf2
106	Ballad-2	Ballad-2
107	Slow Ballad-2	SlwBld-2
ROCK 2		
108	Rock-2	Rock-2
109	Pop Rock-2	PopRck-2
110	Fast Rock-2	FastRk-2
111	Slow Rock-2	SlwRk-2
112	Rock & Roll-2	RkRoll-2
113	Blues Boogie-2	B.Bogie2
114	Blues-2	Blues-2
115	Blues Shuffle-2	B.Shuf12
116	Rock Shuffle-2	R.Shuf12
117	Charleston-2	Charstn2
SOUL & FUNK 2		
118	Funky Pop-2	FunkPop2
119	Jazz Funk-2	JazzFk-2
120	Cool Funky-2	CoolFk-2
121	Soul-2	Soul-2
122	Soul Blues-2	SoulBlu2
123	R & B-2	R&B-2
124	6/8 Gospel-2	6/8Gosp2
125	Pop Groove-2	PopGrov2
JAZZ 2		
126	Swing-2	Swing-2
127	Cool Jazz-2	CoolJz-2
128	Pop Swing-2	PopSwin2
129	Swing Fox-2	SwinFox2
130	Big Band-2	BigBand2
131	Ragtime-2	Ragtime2
132	Dixieland-2	Dixland2
133	Quick Step-2	QuickSp2
COUNTRY 2		
134	Country-2	Cntry-2
135	Pop Country-2	PopCtry2
136	Country Rock-2	CtryRk-2
137	Country Folk-2	CtryFok2
138	3/4 Country -2	3/4Ctry2
139	Country Waltz-2	C.Waltz2
140	Country Shuffle-2	CtryShf2
141	Country Boogie-2	C.Bogie2
142	Country Quick Step-2	CtryStp2
143	Bluegrass-2	Bluegra2
TRADITIONAL 2		
144	March-2	March-2
145	German March-2	G.March2
146	6/8 March-2	6/8Marc2
147	Polka-2	Polka-2
148	Pop Polka-2	PopPoka2
149	Waltz-2	Waltz-2
150	Slow Waltz-2	SlWaltz2
151	Vienna Waltz-2	ViWaltz2
152	Musette-2	Musette2
PIANIST 2		
153	Piano 8 Beat-2	Pno8Bt-2
154	Piano Ballad-2	PnoBald2
155	Piano Boogie-2	PnoBogi2
156	Piano Jazz-2	PnoJazz2

157	Piano Jazz Waltz-2	P.JWaltz2
158	Piano March-2	PnoMarc2
159	Piano 6/8 March-2	Pno6/8M2
160	Piano Waltz-2	P.Waltz2

Song List

No.	English Name	LCD Name
CLASSIC		
1	Chanson Du Toreador	Toreador
2	Meditation	Meditati
3	Wiegenlied	WieGenli
4	A Lover's Concerto	Concerto
5	Whispering Hope	Whisper
6	From The New World	NewWorld
7	O Sole Mio	OSoleMio
8	Auf Flugeln Des Gesanges	Gesanges
9	Santa Lucia	SantaLuc
FAVORITE		
10	Deck The Halls	DeckHall
11	Old Folks At Home	OldFolks
12	Campdown Races	C.Races
13	Oh! Susanna	Susanna
14	Jeanie With The Light Brown Hair	Jeanie
15	Long Long Ago	LongAgo
16	Annie Laurie	AnnieLa
17	My Old Kentucky Home	Kentucky
18	Turkey In The Straw	TukyStaw
19	Aloha Oe	AlohaOe
20	Carry Me Back To Old Virginny	Virginny
21	The Blue-Bells Of Scotland	BlueBell
22	Joy To The World	JoyWorld
23	Jingle Bells	JingBell
24	Battle Hymne Of The Republic	BatlHyme
25	Silent Night	SitNight
26	Ode To Joy	OdeToJoy
27	My Bonnie	MyBonnie
28	La Cucaracha	Cucarach
29	Yellow Rose Of Texas	YellRose
30	The Wabash Cannon Ball	CannBall
31	Red River Valley	RedRiver
32	Dreaming Of Home And Mother	Dreaming
33	Ring Ring De Banjo	DeBanjo
34	Der Freischutz	DerFreis
35	Tales Of Hoffman	Hoffman
36	Die Forelle	Forelle
FOLK		
37	Aura Lea	AuraLea
38	When The Saints Go Marching In	Marching
39	Twinkle Twinkle Little Star	Twinkle
40	I've Been Working On The Railroad	WorkRail
41	With Games	WithGame
42	Way Home	WayHome
43	Yankee Doodle	YankeeD
44	Michael Row The Boat Ashore	RowBoat
45	Auld Lang Syne	LangSyne
46	My Darling Clementine	Clemtine
47	Little Brown Jug	BrownJug
48	The House Of The Rising Sun	RiseSun
49	Danny Boy	DannyBoy
50	El Condor Pasa	ElCondor
51	Greensleeves	Sleeves
52	Heidenroslein	Heidenro

53	Wiegenlied 2	Wieglied2
54	Her Bright Smile Haunts Me Still	HerSmile
55	Old Black Joe	BlackJoe
56	Old Dog Tray	DogTray
57	Are You Lonesome Tonight?	Lonesome
58	Arirang	Arirang
59	The Quilting Party	TheParty
60	The Colorado Trail	TheTrail
61	I'D Like To Be In Texas	InTexas
62	Shenandoah	Shenando
63	Down In The Valley	Valley
64	On Top Of Old Smoky	TopSmoky
65	Barbara Allen	Allen
66	Careless Love	CaleLove
67	Sweet Betsy From Pike	SwetPike
68	Jesse James	James
69	The Cowboy's Lament	CowboyLa
KID'S SONG		
70	Skip To My Lou	SkipMyLo
71	London Bridge Is Falling Down	Bridge
72	Home On The Range	HomeRang
73	This Old Man	OldMan
74	Polly Wolly Doodle	PlyWlyDo
75	Sippin' Cider Through A Straw	SipinCid
76	Home Sweet Home	SwetHome
77	Mary Had A Little Lamb	MaryLamb
78	Valse Brillante Op 34 #3 In F Major	ValOpFMr
79	Musette In D Major	MusetDMr
80	Blue Bird Waltz	BlueBird
PIANO & KEYBOARD		
81	Yankee Doodle (Piano)	YankeeD2
82	Kaiser Walzer	Kaiser
83	Etude On Leger Lines 2	EtudeLL2
84	From A Story Book	StoryBok
85	Hanon Piano Fingering 1	Hanon1
86	Hanon Piano Fingering 2	Hanon2
87	Hanon Piano Fingering 3	Hanon3
88	Hanon Piano Fingering 4	Hanon4
89	Hanon Piano Fingering 5	Hanon5
90	Hanon Piano Fingering 6	Hanon6
91	Hanon Piano Fingering 7	Hanon7
92	Basic Tutorial Beyer Piano 8	Beyer8
93	Basic Tutorial Beyer Piano 12	Beyer12
94	Basic Tutorial Beyer Piano 13	Beyer13
95	Basic Tutorial Beyer Piano 14	Beyer14
96	Basic Tutorial Beyer Piano 15	Beyer15
97	Basic Tutorial Beyer Piano 16	Beyer16
98	Basic Tutorial Beyer Piano 18	Beyer18
99	Basic Tutorial Beyer Piano 19	Beyer19
100	Basic Tutorial Beyer Piano 20	Beyer20
101	Cuckoo	Cuckoo
102	Butterfly	Buterfly
103	Christmas Eve	XmasEve
104	Beyer Eight Degrees Jump Etude	BeyrJump
105	Old Folks At Home (Piano)	OldFolk2

Song List

106	A Little Polish Dance	PolishDc
107	Larghetto	Largheto
108	Minuet 2	Minuet2
109	Prelude	Prelude
110	Duke Aria From "The Rigoletto"	DukeAria
111	Puck	Puck
112	The Happy Farmer	HpFarmer
113	Etude	Etude
114	Dance Of The Four Swans From "Swan Lake"	SwanLake
115	Jesus Saviour Pilot Me	Jesus
116	Old Macdonald Had A Farm	OldAFarm
117	2-Part Invention No.13 In A Minor BWV 784	Invetion
118	Musette	Musette
119	Bourree	Bourree
120	Carl Czerny 599 NO92	599No92
121	Away In A Manger	AwayInAM
122	Marriage Of Figaro	Marriage
123	Angels We Have Heard On High	Angles
124	Waltz	Waltz
125	Did You Ever See A Lassie	Lassie
126	Old France	OldFranc
127	Santa Claus Is Coming To Town	SantComn
128	Minuet 3	Minuet3
129	In The Theatre	Theatre
130	Alfredo And Violetta Column Tower Duet	Alfredo
131	Als Die Alte Mutter Mich Noch lehrte Singen	Mutter
132	At The Ball	AtBall
133	Dancing Raindrops	Raindrop
134	Comin'Round The Mountain	Mountain
135	Song Of The Brook	SofBrook
136	Cotton-pickin' Fingers	CtnPFngs
137	Menuett G Dur 3	MenuettG
138	Knight	Knight
139	Gavotte	Gavotte
140	The Angels Singing	Singing

MIDI Implementation Chart

Function		Transmitted	Recognized	Remarks
Basic Channel	Default	1ch	ALL	
	Changed	x	x	
Mode	Default	x	1	
	Messages	x	x	
	Altered	*****	x	
Note Number	Note	12-114	0-127	
	:True voice	*****	0-127	
Velocity	Note on Note off	o 9nH,V=1-127 x (9nH,V=0)	o 9nH,V=1-127 o(9nH,V=0; 8nH,V=0-127)	
After Touch	key's Ch's	x x	x x	
Pitch Bend		o	o	
Control Change	0	o	o	Bank Select
	5	x	x	Portamento Time
	6	x	o	Data Entry
	7	x	o	Volume
	10	x	o	Pan
	11	x	o	Expression
	64	o	o	Sustain Pedal
	65	x	x	Portamento ON/OFF
	66	x	o	Sostenuto Pedal
	67	x	o	Soft Pedal
	91	x	o	Reverb Level
	93	x	o	Chorus Level
	120	x	o	All Sound Off
	121	x	o	Reset All Controllers
	123	o	o	All Notes Off
Program Change	:true	o *****	o 0-127	
System Exclusive		x	o	
System Common	:SongPosition	x	x	
	:Song Select	x	x	
	:Tune	x	x	
System Real Time	:Clock	x	x	
	:Commands	x	x	
Aux Messages	:LOCAL ON/OFF	x	x	
	:All Notes Off	o	o	
	:Active sense	x	o	
	:Reset	x	o	
Notes:				

- Mode 1: OMNI ON, POLY
- Mode 2: OMNI ON MONO

- Mode 3: OMNI OFF, POLY
- Mode 4: OMNI OFF, MONO

- x: NO
- o: YES

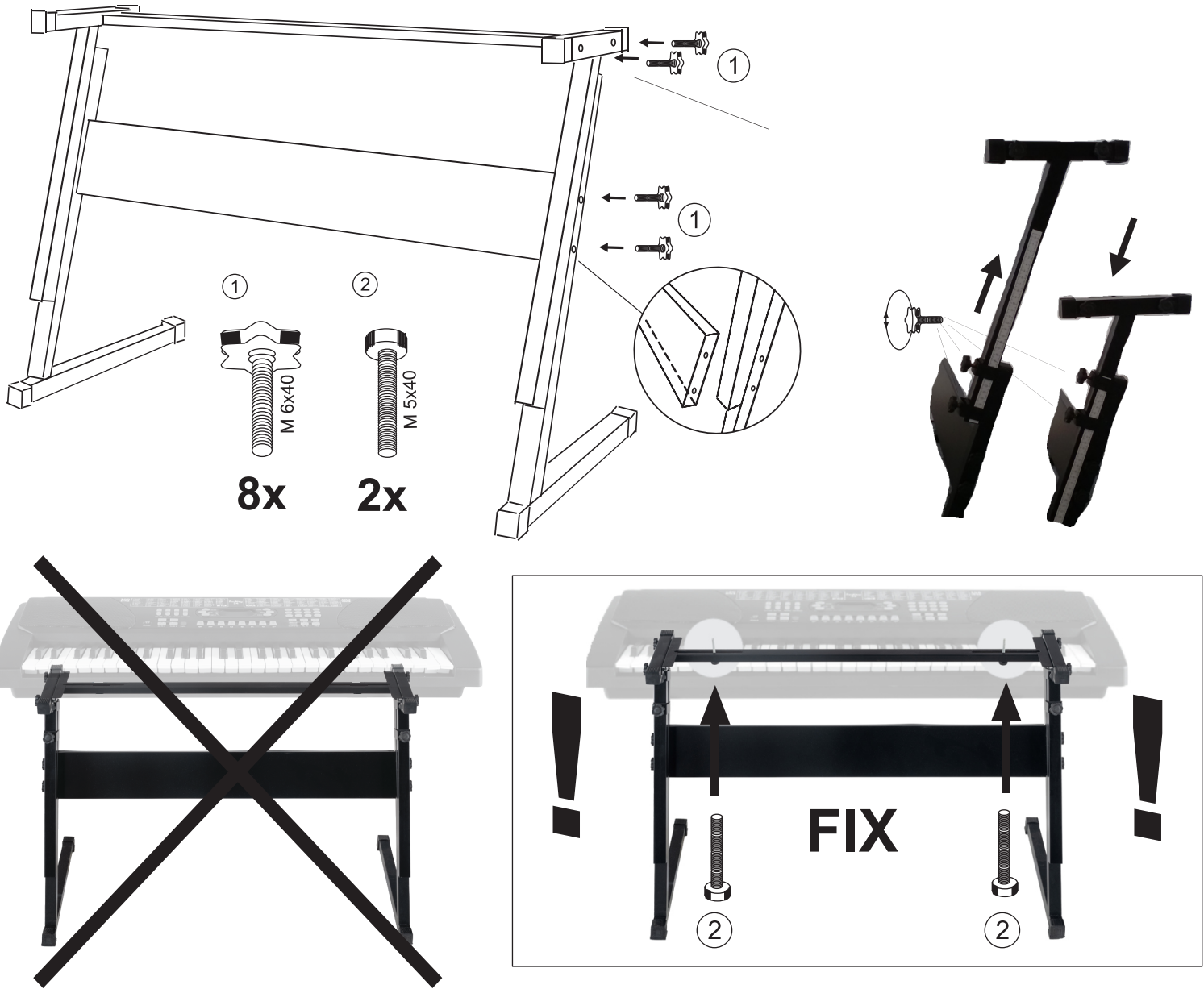

VORSICHTSMASSNAHMEN (BITTE SORGFÄLTIG DURCHLESEN) Kinder sollten beaufsichtigt werden, um sicherzustellen, dass sie dieses Produkt nicht als Spielzeug verwenden. Lassen Sie Kinder niemals unbeaufsichtigt mit dem Verpackungsmaterial spielen. Warnhinweise: Stellen Sie das Produkt stets auf eine geeignete Oberfläche ab, um ein Wackeln oder Umfallen zu verhindern. Vorsichtsmaßnahmen: Um Schäden am Produkt zu vermeiden, stellen Sie es nicht an Plätze mit hohen Temperaturen oder viel Staub, stellen Sie es nicht direkt neben eine Klimaanlage und vermeiden Sie direkte Sonneneinstrahlung. Wenden Sie im Umgang mit dem Produkt keinerlei Gewalt an und stellen Sie keine zu schweren Gegenstände darauf. Ort: Setzen Sie das Produkt nicht den folgenden Bedingungen aus, um Verformungen, Verfärbungen oder größere Schäden zu vermeiden: Direktes Sonnenlicht, extreme Temperatur oder Luftfeuchtigkeit, übermäßig staubiger oder schmutziger Ort, starke Vibrationen oder Stöße. Reinigung: Reinigen Sie das Produkt nur mit einem weichen, trockenen Tuch. Verwenden Sie keine Farbverdünner, Lösungsmittel, Reinigungsflüssigkeiten oder chemisch imprägnierte Wischtücher. Handhabung: Üben Sie keine übermäßige Kraft auf Bedienelemente wie z.B. Schalter, Knöpfe, Tasten aus. Technische Änderungen und Änderungen im Erscheinungsbild sind vorbehalten. Alle Angaben entsprechen dem Stand bei Drucklegung. Für die Richtigkeit und Vollständigkeit der enthaltenen Beschreibungen, Abbildungen und Angaben übernimmt Musikhaus Kirstein GmbH keinerlei Gewähr. Abgebildete Farben und Spezifikationen können geringfügig vom Produkt abweichen. Musikhaus Kirstein GmbH - Produkte sind nur über autorisierte Händler erhältlich. Distributoren und Händler sind keine Handlungsbevollmächtigten von Musikhaus Kirstein GmbH und haben keinerlei Befugnis, die Musikhaus Kirstein GmbH in irgendeiner Weise, sei es ausdrücklich oder durch schlüssiges Handeln, rechtlich zu binden. Diese Bedienungsanleitung ist urheberrechtlich geschützt. Jede Vervielfältigung, bzw. jeder Nachdruck, auch auszugsweise, und jede Wiedergabe der Abbildungen, auch in verändertem Zustand, ist nur mit schriftlicher Zustimmung der Firma Musikhaus Kirstein GmbH gestattet.

PRECAUTIONS (PLEASE READ CAREFULLY) Children should be supervised to ensure that they do not use this product as a toy. Never let children play with the packaging material unsupervised. Warning: Always place the product on a suitable surface to prevent it from wobbling or falling over. Precautions: To avoid damage to the product, do not place it in places with high temperatures or a lot of dust, do not place it directly next to an air conditioner and avoid direct sunlight. Do not use force when handling the product and do not place objects that are too heavy on it. Location Do not expose the product to the following conditions to avoid warping, discoloration, or major damage: direct sunlight, extreme temperature or humidity, excessively dusty or dirty location, strong vibration or shock. Cleaning: Only clean the product with a soft, dry cloth. Do not use paint thinners, solvents, cleaning fluids, or chemically impregnated wipes. Handling: Do not exert excessive force on controls such as Switches, buttons, buttons off. Technical changes and changes in appearance are reserved. All information corresponds to the status at the time of printing. Musikhaus Kirstein GmbH assumes no liability for the correctness and completeness of the descriptions, illustrations and information contained. Shown colors and specifications may differ slightly from the product. Musikhaus Kirstein GmbH - Products are only available through authorized dealers. Distributors and dealers are not authorized representatives of Musikhaus Kirstein GmbH and have no authority to bind Musikhaus Kirstein GmbH legally in any way, be it expressly or through coherent action. This manual is protected by copyright. Any duplication or reprint, even in part, and any reproduction of the images, even in a modified state, is only permitted with the written consent of Musikhaus Kirstein GmbH.