

# CLASSIC CANTABILE

DP 230

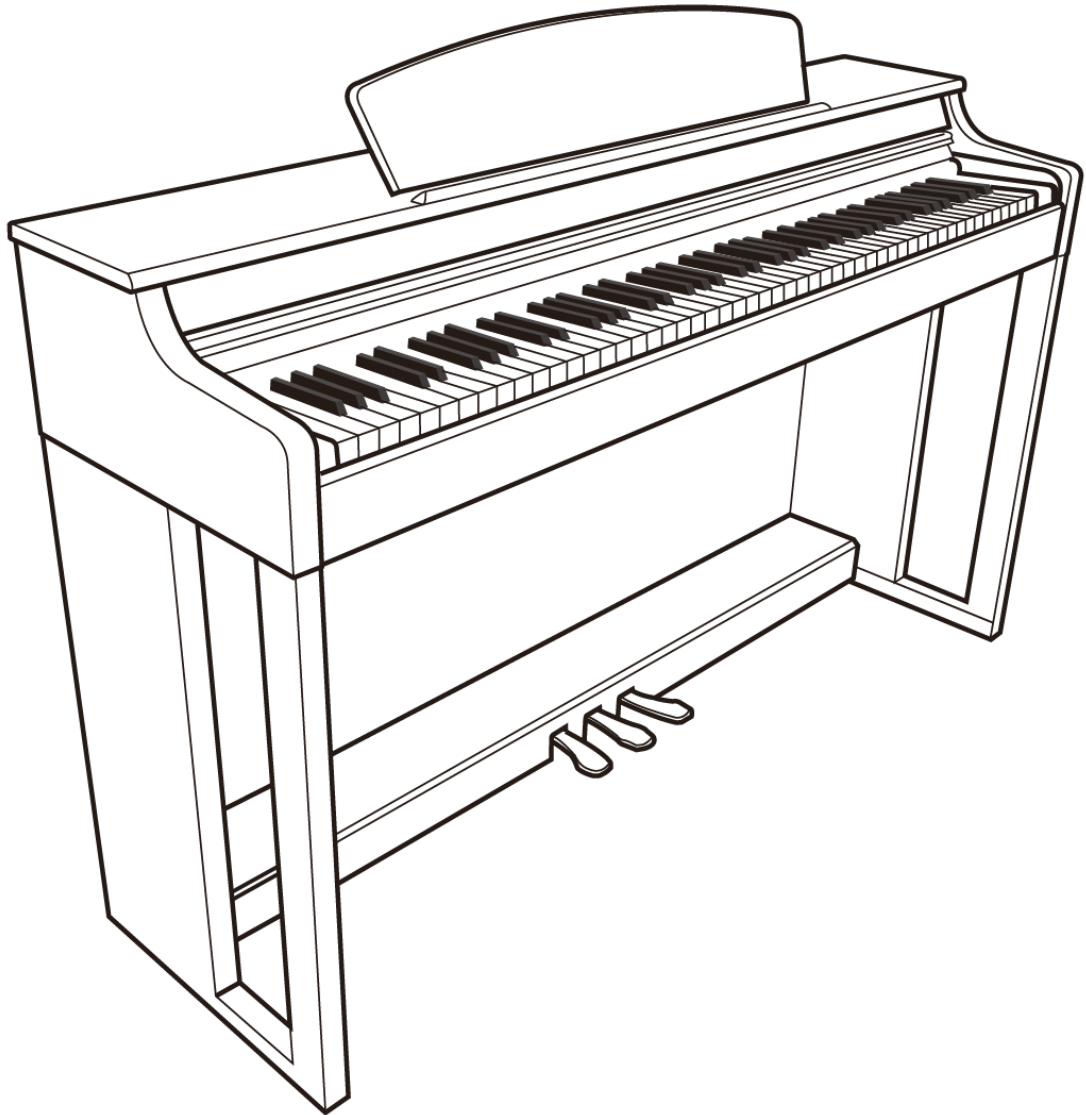

Bedienungsanleitung / User Manual

Version: 06/2020

Vielen Dank, dass Sie sich für dieses Produkt entschieden haben.

Um sicherzustellen, dass Sie mit diesem Produkt voll und ganz zufrieden sind, lesen Sie sorgfältig und verstehen Sie diese Bedienungsanleitung, bevor Sie dieses Instrument verwenden. Bewahren Sie diese Bedienungsanleitung an einem sicheren Ort auf. Die Bedienungsanleitung muss an alle nachfolgenden Anwender weitergegeben werden.



Bedienungsanleitung beachten!



**WARNUNG**

Mit dem Signalwort **WARNUNG** sind die Gefahren gekennzeichnet, die ohne Vorsichtsmaßnahmen zu schweren Verletzungen führen können.



**HINWEIS**

Mit dem Signalwort **HINWEIS** sind allgemeine Vorsichtsmaßnahmen gekennzeichnet, die im Umgang mit dem Produkt beachtet werden sollen.



**HINWEIS**

Bilder und Bildschirmdarstellungen in dieser Bedienungsanleitung können vom Erscheinungsbild des tatsächlichen Produkts geringfügig abweichen, solange dies keine negativen Auswirkungen auf die technischen Eigenschaften und Sicherheit des Produkts hat.



**HINWEIS**

Alle personenbezogenen Formulierungen in dieser Bedienungsanleitung sind geschlechtsneutral zu betrachten.

Diese Bedienungsanleitung gilt für mündige Personen und Nutzer die von einer für ihre Sicherheit verantwortlichen Person beaufsichtigt oder in die Bedienung des Gerätes eingewiesen wurden und nachgewiesen haben mit dem Gerät umgehen zu können.



**WARNUNG**

**Kinder sollten beaufsichtigt werden, um sicherzustellen, dass sie dieses Gerät nicht als Spielzeug verwenden. Lassen Sie Kinder niemals unbeaufsichtigt mit dem Verpackungsmaterial spielen.**



**WARNUNG**

**Gefahr der Sachbeschädigung! Wir haften nicht für Unfälle, die infolge der Nichtbeachtung der Sicherheitshinweise oder durch falsche Handhabung auftreten.**

Alle Informationen in dieser Bedienungsanleitung wurden nach bestem Wissen und Gewissen kontrolliert. Weder Autor noch Herausgeber können jedoch für Schäden haftbar gemacht werden, die in Zusammenhang mit der Verwendung dieser Bedienungsanleitung stehen.

Sonstige, in diesem Dokument aufgeführte Produkt-, Marken- und Unternehmensbezeichnungen können die Warenzeichen ihrer jeweiligen Eigentümer sein. Die Einhaltung sämtlicher anwendbarer Urheberrechtsgesetze liegt in der Verantwortung des Anwenders dieses Dokuments.

 **WARNUNG**

**Vorsicht**

Bitte beachten Sie folgende grundlegenden Hinweise um sich oder andere nicht zu gefährden und Schäden an externen Geräten zu vermeiden.

 **HINWEIS**

**Warnhinweise**

Bauen Sie das Instrument nicht auseinander und nehmen Sie keine Modifikationen daran vor. Dies könnte Verletzungen durch Stromschlag zur Folge haben. Betrauen Sie eine Fachwerkstatt mit eventuell nötigen Service- und Wartungsarbeiten oder wenden Sie sich an Ihren Händler.

Wenn Sie feststellen, dass das Stromkabel deutliche Gebrauchsspuren aufweist, das Gerät Fehlfunktionen aufweist, verbrannt riecht oder raucht, ziehen Sie umgehend den Stecker aus der Steckdose und beauftragen Sie einen Techniker mit der Reparatur.

Bevor Sie das Instrument reinigen, sollten Sie es vom Strom trennen.

Stellen Sie das Instrument stets auf eine ebene, stabile Oberfläche um einen sicheren Stand zu gewährleisten.

Benutzen Sie das Instrument nicht in feuchter oder nasser Umgebung.

Stellen Sie keine Gefäße darauf, die mit Flüssigkeiten gefüllt sind, wie z.B. Vasen, Gläser oder Flaschen.

Legen Sie keine kleinen Gegenstände darauf, die hineinrutschen könnten, wie z.B. Haarnadeln, Nähnadeln oder Münzen.

Stellen Sie keine brennenden Kerzen auf das Instrument.

 **HINWEIS**

**Vorsichtsmaßnahmen**

Um Schäden am Instrument zu vermeiden, stellen Sie es nicht an Plätze mit hohen Temperaturen oder viel Staub, stellen Sie es nicht direkt neben eine Klimaanlage und vermeiden Sie direkte Sonneneinstrahlung.

Stellen Sie das Instrument nicht in die Nähe von anderen elektrischen Geräten um Interferenzen zu vermeiden.

Wenden Sie im Umgang mit dem Instrument keinerlei Gewalt an und stellen Sie keine schweren Gegenstände auf das Gerät.

Trennen Sie das Instrument vom Strom, wenn Sie es längere Zeit nicht benutzen.

Um das Gerät vom Strom zu trennen, ziehen Sie bitte am Stecker, nicht am Kabel. Gehen Sie bitte vorsichtig mit dem Stromkabel um. Es sollte nicht in der Nähe von Heizkörpern liegen, Sie sollten keine schweren Gegenstände daraufstellen und es so verlegen, dass keine Personen darauf treten oder darüber fallen könnten.

Bitte beachten Sie, dass dauernde hohe Lautstärke Ihr Gehör dauerhaft schädigen kann. Passen Sie daher die Lautstärke sorgfältig an.

 **WARNUNG**

**Netzteil**

Bitte schließen Sie das mitgelieferte Netzteil an eine Steckdose mit der richtigen Spannung an. Schließen Sie es nicht an andere Netzspannungen an als die, für welche das Instrument vorgesehen ist. Ziehen Sie den Netzstecker falls Sie das Produkt für längere Zeit nicht benutzen oder wenn es zu einem Gewitter kommt.

Diese Bedienungsanleitung ist urheberrechtlich geschützt. Die Vervielfältigung dieser Bedienungsanleitung, auch auszugsweise, ist nur mit Genehmigung der Musikhaus Kirstein GmbH gestattet. Gleiches gilt für die Vervielfältigung oder das Kopieren von Bildern, auch in geänderter Form.

## Inhaltsverzeichnis

<b>Zusammenbau</b> .....	<b>6</b>
<b>Rückseitiges Anschlusspanel</b> .....	<b>7</b>
Audio In/Out .....	7
MIDI In/Out.....	7
USB to Host .....	7
Netzteilbuchse.....	7
Kopfhöreranschlüsse.....	7
<b>Bedienelemente</b> .....	<b>8</b>
Rechte Bedieneinheit .....	8
Master Vol .....	8
Rhythm Vol.....	8
Power .....	8
Linke Bedieneinheit.....	9
Voice .....	9
Rhythm .....	9
Start/Stop .....	9
Sy/Start.....	9
Chords.....	9
Metronome .....	9
Strength.....	10
Demo song .....	10
Transpose .....	10

<b>Begleitautomatik.....</b>	<b>10</b>
Single Finger .....	10
Fingered .....	11
<b>Trouble Shooting .....</b>	<b>12</b>
<b>Produktspezifikationen .....</b>	<b>13</b>
<b>WEEE-Erklärung (Waste of Electrical and Electronic Equipment) .....</b>	<b>14</b>

## Zusammenbau

Montieren Sie zuerst den Unterbau aus Pedalleiste und Seitenteilen.

Bringen Sie nun die Rückwand an.

Befestigen Sie den Spieltisch auf dem Unterbau.

Verbinden Sie das Pedalkabel und drehen Sie die Kunststoff-Abstandsschraube unter der Pedaleinheit bis zum Boden heraus.

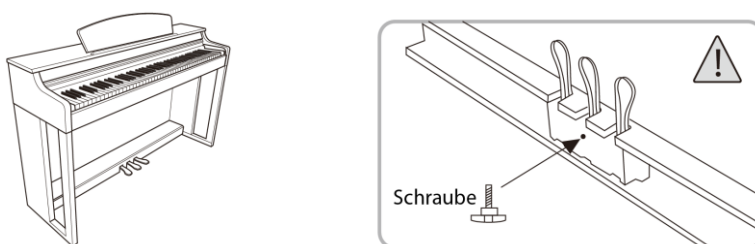
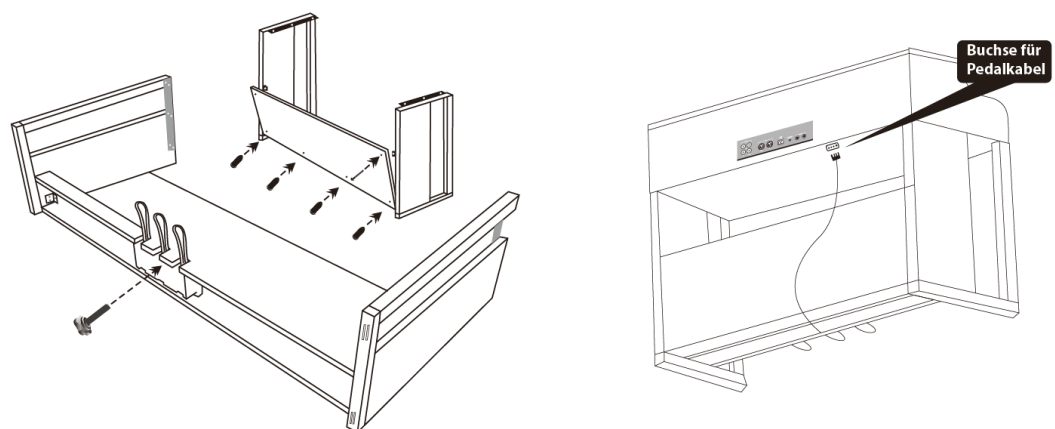
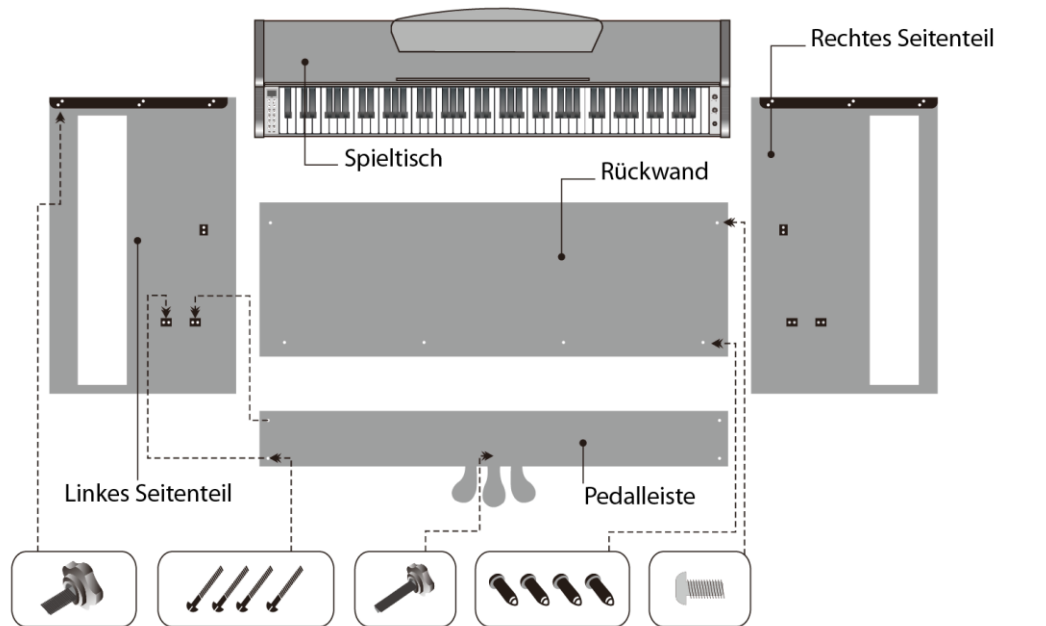

► Es kann nützlich sein, die Verpackungsmaterialien für den Fall aufzubewahren, dass das Instrument an einen weit entfernten Ort transportiert werden muss.

## Rückseitiges Anschlusspanel

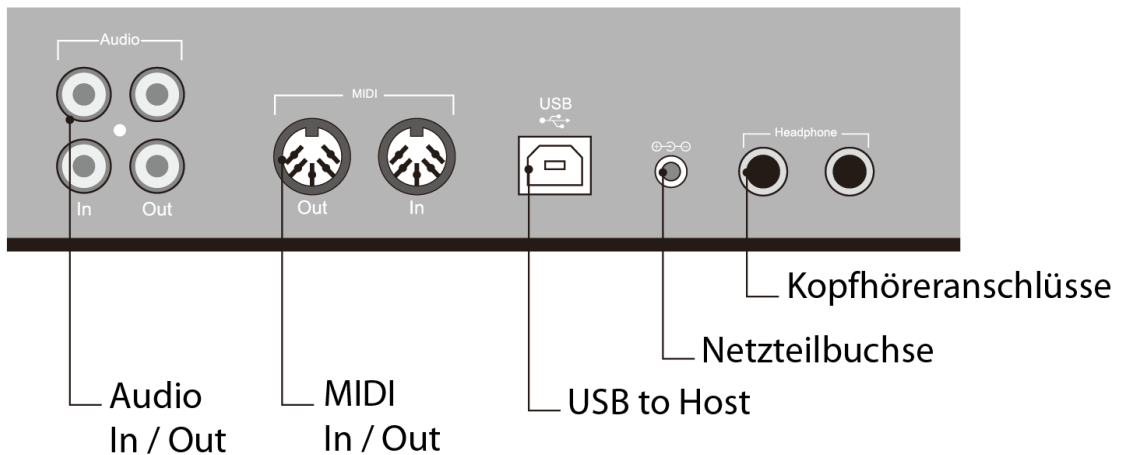

### Audio In/Out:

Mit dem Audio In Eingang können Sie Musiksignale einer externen Musikquelle über die Lautsprecher Ihres Pianos wiedergeben.

Mit dem Audio Out Anschluss können Sie Ihr Piano an einen Musikverstärker anschließen.

### MIDI In/Out

Über die MIDI Out Buchse können Sie MIDI-Daten an ein externes MIDI-fähiges Gerät senden.

Über die MIDI In Buchse kann Ihr Piano MIDI-Daten einer externen Signalquelle empfangen.

### USB to Host

Über die USB to Host Buchse können Sie Ihr Piano mittels eines USB A->B Kabels zu einem Computer verbinden.

### Netzteilbuchse

Verwenden Sie das Instrument ausschließlich mit dem mitgelieferten Netzteil.

Verbinden Sie zuerst den Hohlstecker des Netzteils mit der Netzteilbuchse am Instrument. Verbinden Sie dann das Netzteil zur Steckdose.

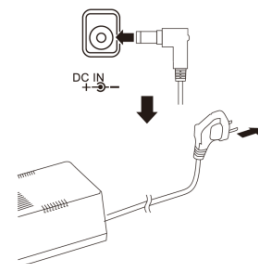

### Kopfhöreranschlüsse

Die beiden rückseitigen Kopfhöreranschlüsse können gleichzeitig genutzt werden. Beim Anschluss eines Kopfhörers an die linke Kopfhörerbuchse werden die Lautsprecher des Instruments deaktiviert.

Achten Sie auf eine angemessene Lautstärkeneinstellung. Zu hohe Lautstärke bzw. zu lange Nutzung von Kopfhörern kann Gehörschäden verursachen.

## Bedienelemente

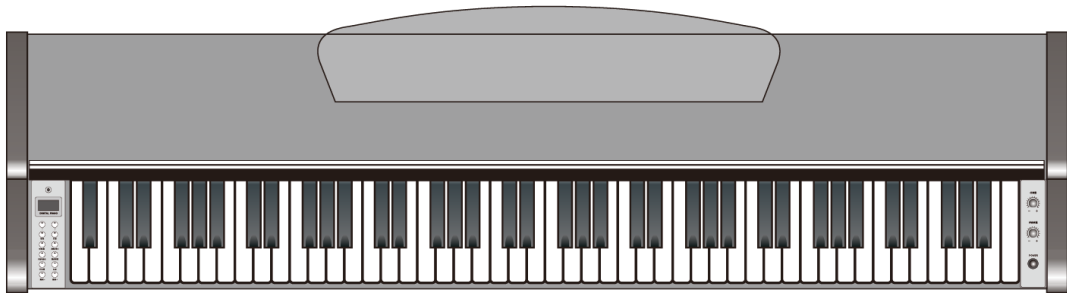

## Rechte Bedieneinheit



### Master Vol

Mit diesem Drehregler können Sie die Lautstärke Ihres Pianospiele einstellen .

### Rhythm Vol

Mit diesem Drehregler können Sie die Lautstärke der Begleitautomatik einstellen

### Power

Mit dem Netzschalter nehmen Sie Ihr Instrument in Betrieb. Bitte schalten Sie Ihr Instrument bei Nichtbenutzung aus um Energie zu sparen.

**Dieses Instrument verfügt über eine Auto-Power-Off-Funktion. Um Energie zu sparen schaltet sich das Piano selbständig aus, falls es für längere Zeit nicht benutzt wird.**



## Linke Bedieneinheit

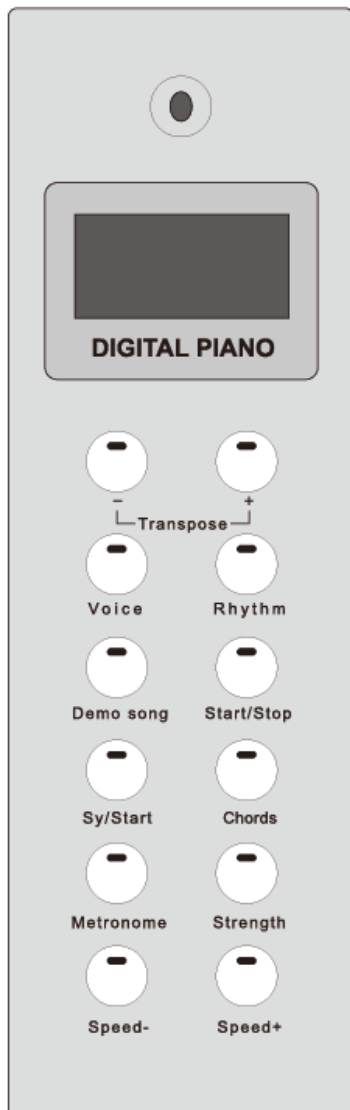

### Voice

Drücken Sie die Voice Taste um in den Voice-Modus Ihres Digitalpianos zu gelangen. Das Display zeigt die Voice-Nummer der aktuellen Klangfarbe. Mit den Knöpfen – und + können Sie nun die Klangfarbe Ihres Digitalpianos ändern.

### Rhythm

Drücken Sie die Rhythm Taste um in den Rhythm-Modus Ihres Digitalpianos zu gelangen. Das Display zeigt die Rhythm-Nummer der aktuellen Begleitung. Mit den Knöpfen – und + können Sie nun das Rhythmus Begleitmuster Ihres Digitalpianos ändern.

### Start/Stop

Durch Drücken der Start/Stop Taste können Sie Ihr Klavierspiel durch ein Rhythmus Begleitmuster (Drum-Beat) unterlegen lassen.

### Sy/Start

Die Taste SyStart aktiviert die SyncStart-Funktion der Begleitfunktion. Bei aktiviertem SyncStart beginnt die Wiedergabe des Begleitmusters beim ersten Tastendruck auf die Klaviatur und ersetzt somit die Start/Stop Taste zum Starten der Begleitung. Die aktivierte SyncStart Funktion wird im Display durch einen Punkt zwischen der ersten und zweiten Ziffer der Anzeige dargestellt.

### Chords

Die Taste Chords aktiviert die Akkorderkennung. Der in Rhythm gewählte Drum-Beat wird nun durch eine Akkordgesteuerte Begleitfunktion (Begleitautomatik) ergänzt. Siehe Begleitautomatik. Die aktivierte Chords-Funktion wird im Display durch einen Punkt zwischen der zweiten und dritten Ziffer der Anzeige dargestellt.

### Metronome

Kurzes Drücken dieser Taste aktiviert bzw. deaktiviert das Metronom. Durch längeres Gedrückt-Halten der Metronome Taste gelangen Sie in das Metronom-Menü. Mit den Knöpfen – und + können Sie nun das gewünschte Taktschema auswählen. Mit den Knöpfen **Speed –** und **Speed +** können Sie die Metronom-Geschwindigkeit verringern bzw. erhöhen.

## Strength

Mit der Taste Strength kann die Anschlagempfindlichkeit der Klaviatur eingestellt werden. Durch mehrmaliges Drücken ändern, bzw. deaktivieren Sie die Anschlagempfindlichkeit. Standardeinstellung ist t01 (mittlere Anschlagempfindlichkeit).

## Demo song

Drücken Sie die Demo song Taste um in den Demo-Modus Ihres Digitalpianos zu gelangen. Das Display zeigt die Song-Nummer des aktuellen Demo Songs. Mit den Knöpfen – und + können Sie nun den gewünschten Demo Song auswählen.

## Transpose

Durch gleichzeitiges Drücken der – und + Taste gelangen Sie ins Transpose Menü. Im Transpose Menü können Sie durch Drücken der – Taste bzw. der + Taste die Tonhöhe Ihres Pianos in Halbtonschritten nach unten oder oben verändern.

## Begleitautomatik

Zum Spielen mit Begleitautomatik ist es erforderlich den Akkord der gewünschten Begleitfigur anzugeben. Hierzu können bei diesem Instrument zwei Methoden genutzt werden. Die unterschiedlichen Methoden zur Akkordangabe werden vom Instrument automatisch erkannt und können beide ohne vorherige Eingabe zur Akkordangabe genutzt werden.

## Single Finger

Mit der Single Finger Methode können Akkorde vereinfacht mittels 1-3 Fingern angegeben werden. Hier reicht der Grundton eines Akkordes um einen Dur-Dreiklang zu definieren. Der Grundton und die nächstliegende linke schwarze Taste führen zu einem Molldreiklang. Der Grundton und die nächstliegende linke weiße Taste ergeben einen Dominant-Septakkord und der Grundton und die nächstliegenden linken weißen und schwarzen Tasten einen Moll-Septakkord.

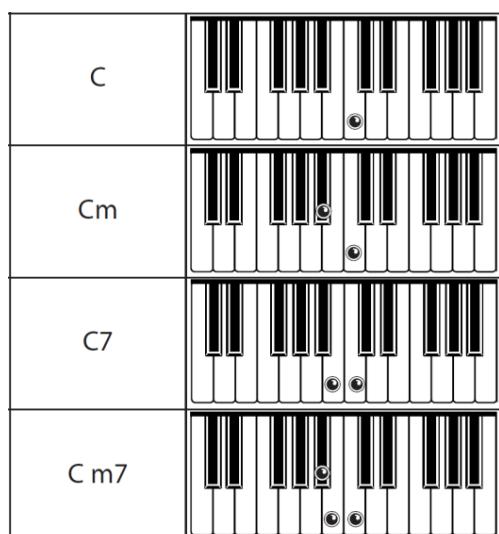

## Fingered

Mit der Fingered Methode ist die Angabe eines Akkordes durch alle beteiligten Akkordtöne möglich. Der fortgeschrittene Spieler kann in dieser Methode auch kompliziertere Akkorde abbilden.

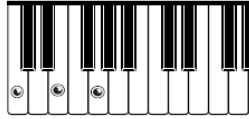

Major: C

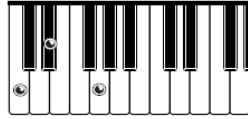

Minor: Cm

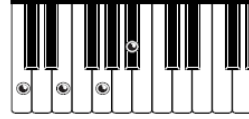

Dominant 7: C7

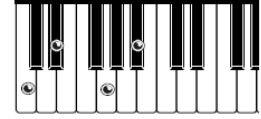

Minor 7th: Cm7

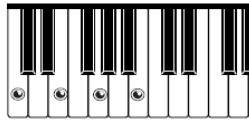

Major 7th: CM7

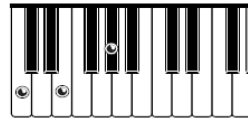

Augmented: Caug

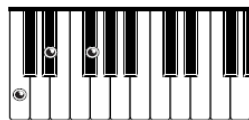

Diminished: Cdim



Suspended 4: Csus4

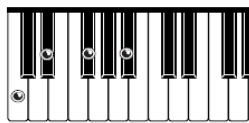

Minor 7b5: Cm7-5

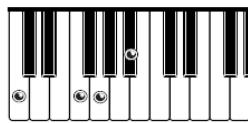

Dominant Sus4: C7sus4

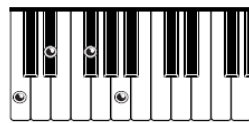

Dominant Diminished: C7dim

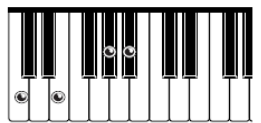

Dominant Augmented: C7aug

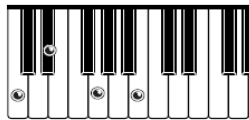

Minor Major 7th: CmM7

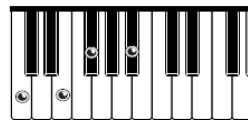

Dominant 7thb5: C7-5

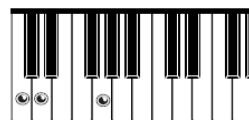

Suspended 2: Csus2

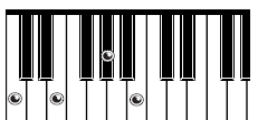

Major 7th Augmented: CM7aug

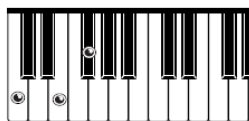

5th: C5

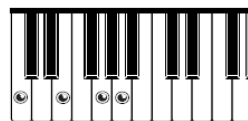

6th: C6

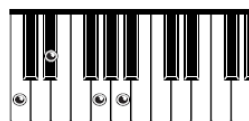

Minor 6th: Cm6

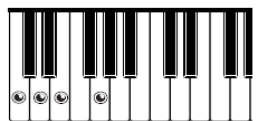

Add 9th : Cadd9

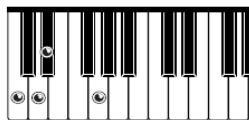

Minor Add 9th: Cmadd9

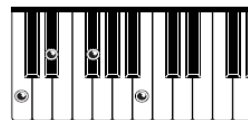

Minor Major 7thb5: CmM7-5

## Trouble Shooting

Sollte eine Funktionsstörung auftreten, prüfen Sie bitte folgende Fehlerquellen.

Fehler	Ursache	Lösung
Das Piano lässt sich nicht einschalten	1. Das Netzkabel ist nicht eingesteckt 2. Das Instrument hat sich durch die Auto-Power-Off-Funktion selbständig ausgeschaltet 3. Die Steckdose hat keinen Strom	1. Stecken Sie das Netzkabel richtig ein 2. Drücken Sie den Netzschalter mehrmals 3. Nutzen Sie eine andere Steckdose
Das Piano gibt keinen Ton aus den Lautsprechern aus	1. Die Lautstärke ist auf den kleinsten Wert eingestellt 2. Ein Kopfhörer(adapter) steckt in der Kopfhörerbuchse 3. Das Netzkabel ist nicht eingesteckt	1. Erhöhen Sie die Lautstärkeeinstellung 2. Entfernen Sie den Kopfhörer(adapter) aus der Kopfhörerbuchse 3. Stecken Sie das Instrument an eine Steckdose an
Das Instrument gibt Störgeräusche aus	1. Es befinden sich Geräte mit Störeigenschaften (Gefrierschrank, Waschmaschine o.ä.) in der näheren Umgebung 2. Objekte auf oder in der Nähe des Instruments resonieren mit 3. Die Störgeräusche treten nur bei Nutzung eines Kopfhörers auf	1. Entfernen Sie das Piano aus der näheren Umgebung von anderen Elektrogeräten (speziell solchen mit Motoren) 2. Entfernen Sie resonierende Objekte aus der Umgebung des Pianos 3. Reinigen Sie den Kopfhörerstecker oder tauschen Sie den Kopfhörer aus

## Produktspezifikationen

Keyboard	88 anschlagsdynamische Hammertasten
Anschlagsempfindlichkeit	4 Stufen (schwer, mittel, leicht, aus)
Max. Polyphonie	128
Voices	40
Demo	50
Rhythm	200
Pedale	3 (Soft, Sostenuto, Sustain)
Anschlüsse	Audio In/Out (Cinch), MIDI In/Out, USB to Host, 2x Kopfhörer (6,35mm), Pedal, Netzteil
Lautsprecherleistung	2x15W
Abmessungen (BxTxH in mm)	1380x414x832
Mitgeliefertes Zubehör	Netzteil 15V, 2000mA, + innen

## **WEEE-Erklärung (Waste of Electrical and Electronic Equipment)**

Ihr Produkt wurde unter Verwendung hochwertiger Materialien und Komponenten entwickelt und hergestellt, die recycelbar und wiederverwendbar sind. Dieses Symbol bedeutet, dass elektrische und elektronische Geräte am Ende ihrer Lebensdauer vom Hausmüll getrennt entsorgt werden müssen.

Bitte entsorgen Sie dieses Gerät bei Ihrer örtlichen kommunalen Sammelstelle oder im Recycling-Center.

Bitte helfen Sie mit, die Umwelt zu schützen, in der wir alle leben.

Alle technischen Daten und Erscheinungsbilder können ohne vorherige Ankündigung geändert werden. Alle Angaben waren zum Zeitpunkt der Drucklegung korrekt. Die Musikhaus Kirstein GmbH übernimmt keine Gewähr für die Richtigkeit oder Vollständigkeit der in diesem Handbuch enthaltenen Beschreibungen, Fotos oder Aussagen. Gedruckte Farben und Spezifikationen können geringfügig vom Produkt abweichen. Produkte der Musikhaus Kirstein GmbH werden nur über autorisierte Händler vertrieben. Distributoren und Händler sind keine Vertreter der Musikhaus Kirstein GmbH und nicht befugt, die Musikhaus Kirstein GmbH in irgendeiner Weise, sei es ausdrücklich oder durch schlüssiges Handeln, rechtlich zu binden.

 **KIRSTEIN.de**

**Musikhaus Kirstein GmbH**

**Bernbeurener Str. 11**

**86956 Schongau – Germany**

**Telefon/Phone: 0049-8861-909494-0**

**Telefax/Fax: 0049-8861-909494-19**



# CLASSIC CANTABILE

## DP 230 USER MANUAL

Thank you for choosing this product.

To ensure that you are fully satisfied with this product, carefully read and understand this manual before using this instrument. Keep this manual in a safe place. The operating instructions must be passed on to all subsequent users.



Observe operating instructions!



**WARNING**

The **WARNING** signal word identifies hazards that, without precautions, could result in serious injury.



**NOTE**

The signal word **NOTE** indicates general precautions that should be observed when handling the product.



**NOTE**

Images and screen images in this manual may differ slightly from the actual product's appearance, as long as it does not adversely affect the technical characteristics and safety of the product.



**NOTE**

All personal phrasing in this manual should be considered gender neutral.

These operating instructions apply to responsible persons and users who have been supervised by a person responsible for their safety or instructed in the operation of the device and who have proven to be able to handle the device.



**WARNING**

**Children should be supervised to ensure that they do not use this device as a toy.  
Never allow children to play unattended with the packaging material.**



**WARNING**

**Danger of property damage! We are not liable for accidents that occur as a result of non-observance of the safety instructions or due to incorrect handling.**

All information in this manual has been checked to the best of our knowledge and belief. However, neither author nor publisher can be held liable for any damage related to the use of this manual.

Other product, brand and company names mentioned herein may be the trademarks of their respective owners. Compliance with all applicable copyright laws is the responsibility of the user of this document.

 **WARNING**

**Caution**

Please observe the following basic information in order not to endanger yourself or others and to avoid damage to external devices.

 **NOTE**

**Warning**

Do not disassemble the instrument and do not modify it. This could result in electric shock. Entrust a specialist workshop with any necessary service and maintenance or contact your dealer.

If you notice that the power cord is showing signs of wear, the unit shows malfunctions, burns, smells or smokes, unplug the power cord immediately and have a technician repair it.

Before you clean the instrument, you should disconnect it from the mains power. Always place the instrument on a level, stable surface to ensure a secure footing.

Do not use the instrument in a damp or wet environment.

Do not place vessels that are filled with liquids on the instrument, such as vases, glasses or bottles.

Do not place small objects on it that could slip in, such as hairpins, sewing needles or coins.

Do not place burning candles on the instrument.

 **NOTE**

**Precautions**

To avoid damage to the instrument, do not place it in places with high temperatures or dust, do not place it next to an air conditioner and avoid direct sunlight.

Do not place the instrument near other electrical equipment to avoid interference.

Do not use force when handling the instrument or place heavy objects on it.

Disconnect the instrument from the power if you are not going to use it for a long time. To disconnect the device from the mains, pull the plug, not the cable. Please handle the power cable with care. It should not be near radiators, you should not place heavy objects on it and move it so that people can not step on it or fall over it. Please note that continuous high volume can permanently damage your hearing.

Adjust the volume carefully.

 **WARNING**

**Power adapter**

Please connect the supplied power adapter to a power outlet with the correct voltage. Do not connect it to mains voltages other than those for which the instrument is intended. Unplug the power cord if you are not going to use the product for a long time or if there is upcoming a thunderstorm.



© 2020

This manual is protected by copyright. Any copying or reprint, even in excerpts, is only allowed with consent of Musikhaus Kirstein GmbH. The same applies to reproduction or copying of images, even in altered form.

## Contents

<b>Assembly</b> .....	<b>5</b>
<b>Connections on the Backpanel</b> .....	<b>6</b>
Audio In/Out.....	6
MIDI In/Out.....	6
USB to Host .....	6
Connect the power cord .....	6
Headphone jacks .....	6
<b>Basic Operation</b> .....	<b>7</b>
Right side operating panel.....	7
Master Vol .....	7
Rhythm Vol.....	7
Power .....	7
Left side operating panel.....	8
Voice .....	8
Rhythm .....	8
Start/Stop .....	8
Sy/Start.....	8
Chords.....	8
Metronome .....	8
Strength.....	9
Demo song .....	9
Transpose .....	9

<b>Auto Chord Funktion</b> .....	<b>9</b>
Single Finger .....	9
Fingered .....	10
<b>Trouble Shooting</b> .....	<b>11</b>
<b>Product Spezifikationen</b> .....	<b>12</b>
<b>WEEE Declaration</b> .....	<b>13</b>

## Assembly

First assemble the base from the pedal bar and side panels.

Now attach the back wall.

Attach the main unit to the base.

Connect the pedal cable and unscrew the plastic spacing screw under the pedal unit to the floor.

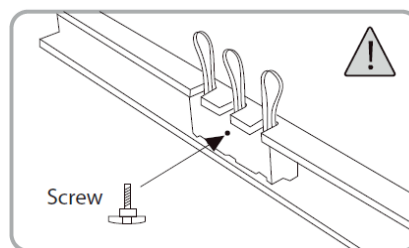
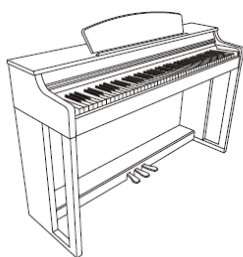
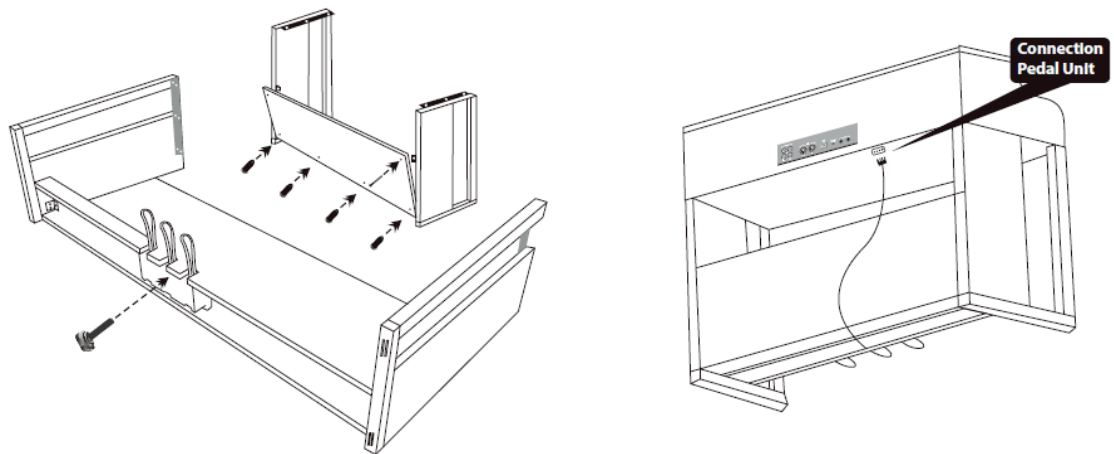
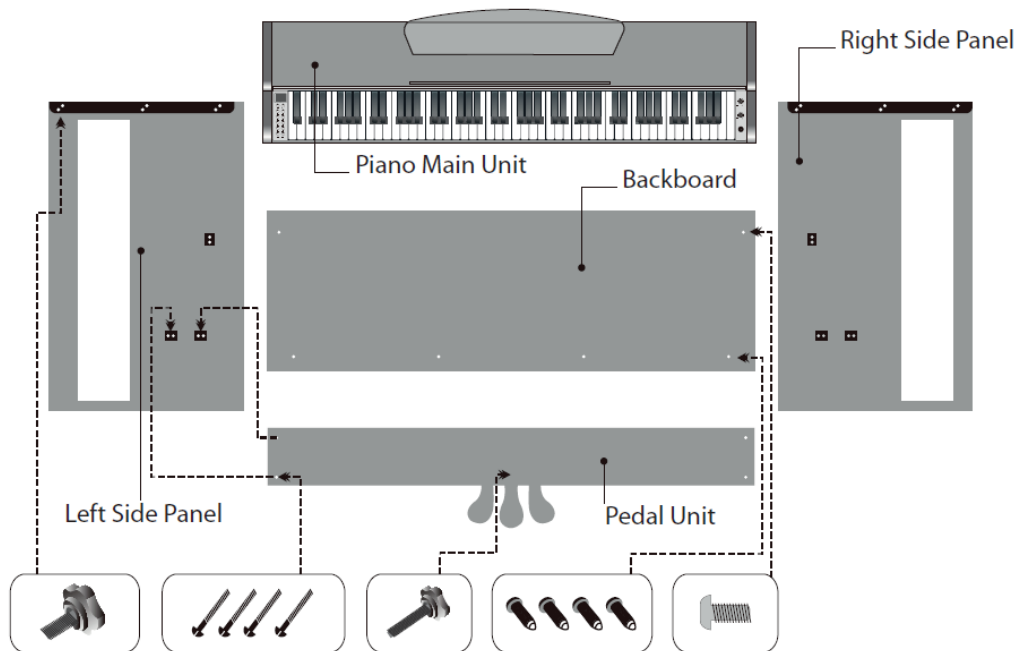

► It may be useful to keep the packaging materials in case the instrument needs to be moved to a distant location..

## Connections on the Backpanel

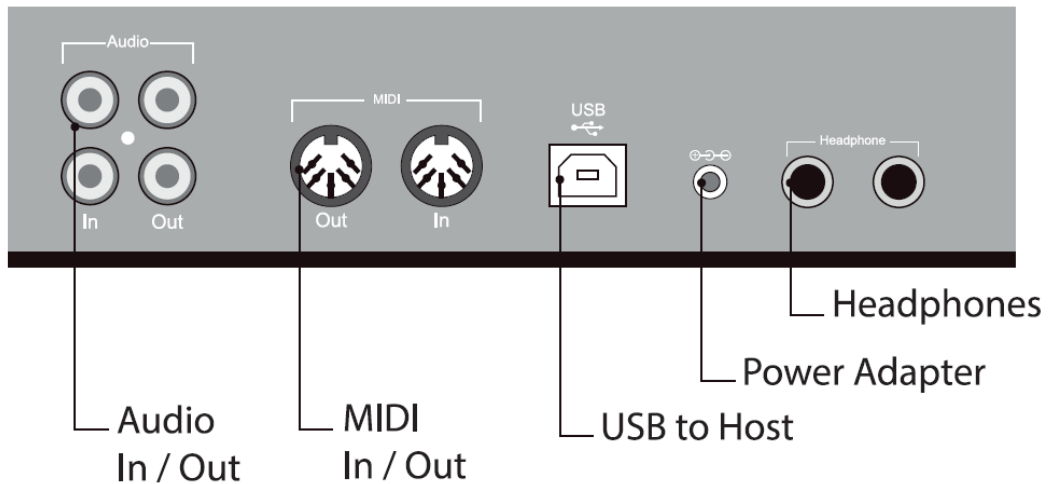

### Audio In/Out:

With the audio in input, you can play music signals from an external music source through the speakers of your piano.

With the audio out connector you can connect your piano to a music amplifier

### MIDI In/Out

You can send MIDI data to an external MIDI-compatible device via the MIDI Out socket.

Your piano can receive MIDI data from an external signal source via the MIDI In socket

### USB to Host

Via the USB to host socket you can connect your piano to a computer using a USB A-> B cable.

### Connect the power cord

Use the instrument only with the supplied power supply.

First connect the hollow plug of the power supply to the power supply socket on the instrument. Then connect the power adapter to the socket.

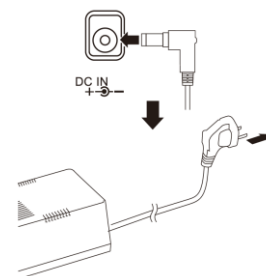

### Headphone jacks

The two rear headphone connections can be used simultaneously. When connecting headphones to the left headphone jack, the speakers of the instrument are deactivated.

Make sure that the volume is adjusted appropriately. Too high volume or too long use of headphones can cause hearing damage.

## Basic Operation

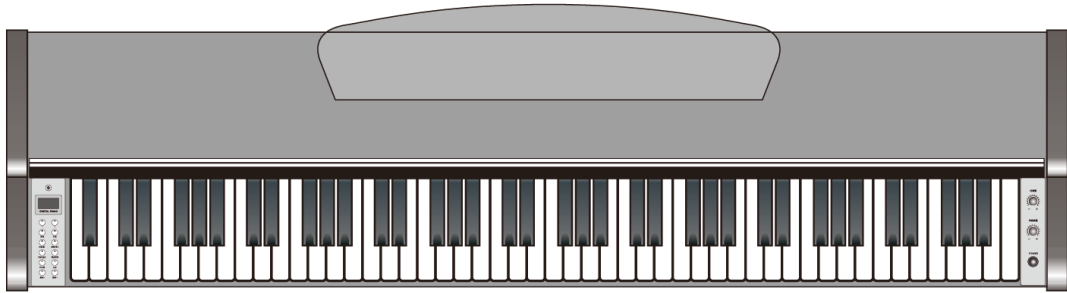

## Right side operating panel



### Master Vol

With this control you can adjust the main volume of your piano.

### Rhythm Vol

With this control you can adjust the volume of the automatic accompaniment

### Power

Use the power switch to put your instrument into operation. Please switch off your instrument when not in use to save energy.

**This instrument has an auto power-off function. In order to save energy, the piano switches itself off if it is not used for a long time.**

## Left side operating panel

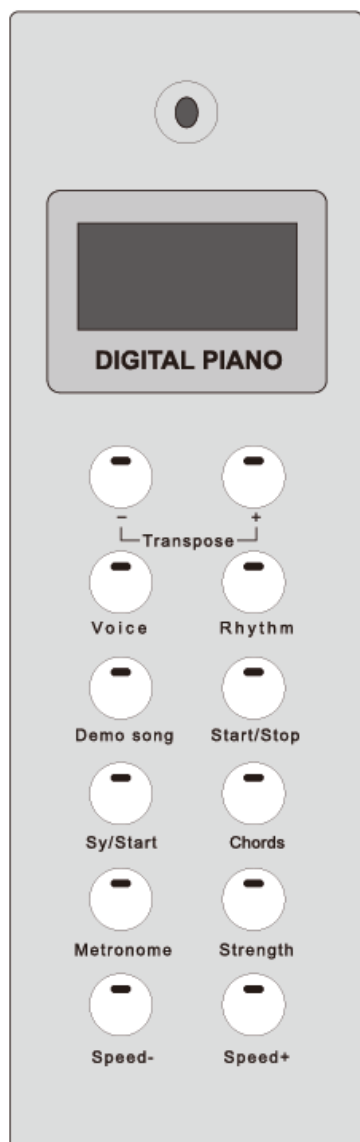

### Voice

Press the Voice button to enter the voice mode of your digital piano. The display shows the voice number of the current timbre. You can now use the - and + buttons to change the voice of your digital piano.

### Rhythm

Press the Rhythm button to enter the rhythm mode of your digital piano. The display shows the rhythm number of the current accompaniment. With the buttons - and + you can now change the rhythm pattern of your digital piano

### Start/Stop

By pressing the Start / Stop button you can add a rhythm pattern to your piano playing (drum beat).

### Sy/Start

The Sy/Start button activates the SyncStart function of the companion function. When SyncStart is activated, the accompaniment pattern starts playing when the keyboard is pressed for the first time, thus replacing the Start / Stop key to start the accompaniment. The activated SyncStart function is shown in the display by a dot between the first and second digit of the display.

### Chords

The Chords button activates chord recognition. The drum beat selected in rhythm is now supplemented by a chord-controlled accompaniment function (automatic accompaniment). See auto chord function. The activated chords function is shown on the display by a dot between the second and third digits of the display

### Metronome

A short press on this button activates or deactivates the metronome. Holding down the metronome button takes you to the metronome menu. With the buttons - and + you can now select the desired metronome scheme. Use the **Speed -** and **Speed +** buttons to decrease or increase the metronome speed.

## Strength

Use the Strength button to adjust the sensitivity of the keyboard. Change or deactivate the touch sensitivity by pressing several times. The default setting is t01 (medium touch sensitivity).

## Demo song

Press the demo song button to enter the demo mode of your digital piano. The display shows the song number of the current demo song. With the buttons - and + you can now select the desired demo song.

## Transpose

Pressing the - and + buttons simultaneously takes you to the transpose menu. In the Transpose menu you can change the pitch of your piano in semitone steps up or down by pressing the - or + button.

## Auto Chord Funktion

To play with automatic accompaniment, it is necessary to specify the chord of the desired accompaniment figure. Two methods can be used for this instrument. The chord information with the different methods is automatically recognized by the instrument. Both methods can be used for chord information without prior setup.

## Single Finger

With the Single Finger method, chords can be specified with 1-3 fingers. Here, the root of a chord is enough to define a major triad. The keynote and the nearest left black key lead to a minor triad. The root note and the nearest left white key give a dominant seventh chord and the root note and the nearest left white and black keys a minor seventh chord.

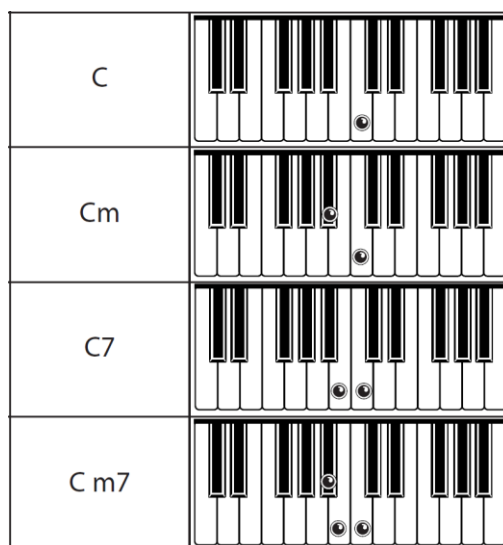

## Fingered

With the fingered method, it is possible to specify a chord by all chord tones involved. The advanced player can use this method to reproduce more complicated chords.

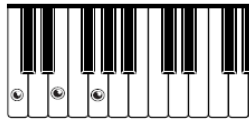

Major: C

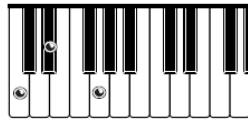

Minor: Cm

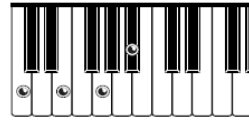

Dominant 7: C7

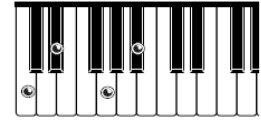

Minor 7th: Cm7

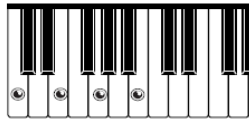

Major 7th: CM7

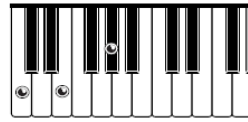

Augmented: Caug

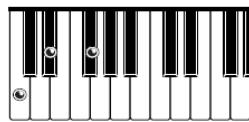

Diminished: Cdim

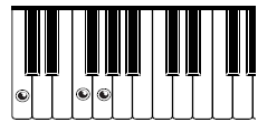

Suspended 4: Csus4

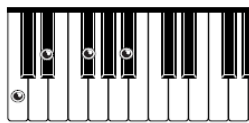

Minor 7b5: Cm7-5

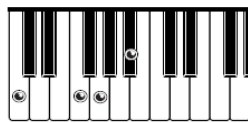

Dominant Sus4: C7sus4

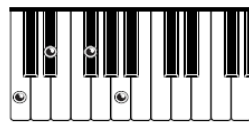

Dominant Diminished: C7dim

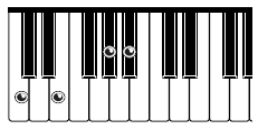

Dominant Augmented: C7aug

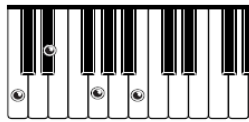

Minor Major 7th: CmM7

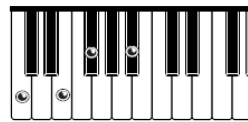

Dominant 7thb5: C7-5

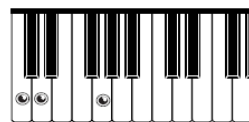

Suspended 2: Csus2

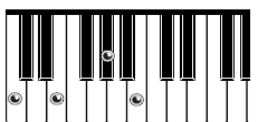

Major 7th Augmented: CM7aug

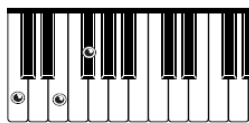

5th: C5

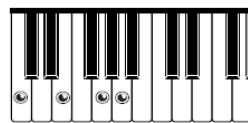

6th: C6

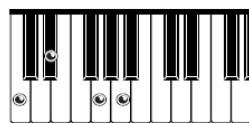

Minor 6th: Cm6

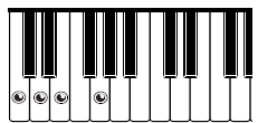

Add 9th : Cadd9

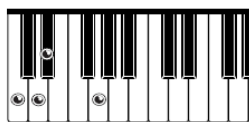

Minor Add 9th: Cmadd9

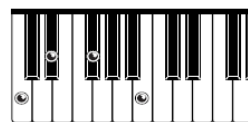

Minor Major 7thb5: CmM7-5



## Trouble Shooting

If a malfunction occurs, please check the following causes of error

Error	Cause	Solution
The piano does not turn on	<ol style="list-style-type: none"> <li>1.The power cord is not plugged in</li> <li>2.The instrument is not turned on</li> <li>3.The outlet has no power</li> </ol>	<ol style="list-style-type: none"> <li>1.Plug in the power cord properly</li> <li>2.Turn on the instrument</li> <li>3.Use another outlet</li> </ol>
The piano does not emit sound from the speakers	<ol style="list-style-type: none"> <li>1.The volume is set to the lowest value</li> <li>2.A headphone (adapter) is in the headphone jack</li> <li>3.The power cord is not plugged in</li> </ol>	<ol style="list-style-type: none"> <li>1. Increase the volume setting</li> <li>2.Remove the headphone (adapter) from the headphone jack</li> <li>3.Plug the instrument into an electrical outlet</li> </ol>
The instrument emits noises	<ol style="list-style-type: none"> <li>1.There are devices with disturbing features (freezer, washing machine or similar) in the immediate vicinity</li> <li>2.Objects on or near the instrument resonate with</li> <li>3.The noise occurs only when using a headphone</li> </ol>	<ol style="list-style-type: none"> <li>1.Remove the piano from the vicinity of other electrical appliances (especially those with motors)</li> <li>2.Remove resonant objects from the surroundings of the piano</li> <li>3.Clean the headphone plug or replace the headphone</li> </ol>

## Product Specifications

Keyboard	88 touch sensitive hammer-keys
Touch sensitivity	4 levels (heavy, medium, light, off)
Max. Polyphonie	128
Voices	40
Demo	50
Rhythm	200
Pedals	3 (Soft, Sostenuto, Sustain)
Connections	Audio In/Out (Cinch), MIDI In/Out, USB to Host, 2x Headphones (6,35mm), Pedal, Power supply
Speaker power	2x15W
Size (BxTxH in mm)	1380x414x832
Power supply	15V, 2000mA, + inside

## **WEEE Declaration**

### **(Waste of Electrical and Electronic Equipment)**

Your product has been designed and manufactured using high quality materials and components that are recyclable and reusable. This symbol means that electrical and electronic equipment must be disposed of separately from household waste at the end of their service life.

Please dispose of this device at your local municipal collection point or at the recycling center.

Please help protect the environment in which we all live.

All specifications and appearance are subject to change without notice. All information was correct at the time of printing. Musikhaus Kirstein GmbH assumes no responsibility for the accuracy or completeness of the descriptions, photos or statements contained in this manual. Printed colors and specifications may vary slightly from the product. Products of Musikhaus Kirstein GmbH are distributed only through authorized dealers. Distributors and dealers are not representatives of Musikhaus Kirstein GmbH and are not authorized to legally bind Musikhaus Kirstein GmbH in any way, whether expressly or through conclusive action.

 **KIRSTEIN.de**

**Musikhaus Kirstein GmbH**

**Bernbeurener Str. 11**

**86956 Schongau – Germany**

**Telefon/Phone: 0049-8861-909494-0**

**Telefax/Fax: 0049-8861-909494-19**

