



KH-10

VORSICHTSMASSNAHMEN (BITTE SORGFÄLTIG DURCHLESEN). Kinder sollten beaufsichtigt werden, um sicherzustellen, dass sie dieses Produkt nicht als Spielzeug verwenden. Lassen Sie Kinder niemals unbeaufsichtigt mit dem Verpackungsmaterial spielen. Warnhinweise: Lesen Sie diese Anweisungen und bewahren Sie diese Anleitung auf. Verwenden Sie dieses Gerät nicht im Wasser. Vorsichtsmaßnahmen: Um Schäden am Produkt zu vermeiden, bringen Sie es nicht an Plätze mit hohen Temperaturen oder viel Staub, sehr niedriger oder hoher Luftfeuchtigkeit, legen Sie es nicht direkt neben eine Klimaanlage und vermeiden Sie direkte Sonneneinstrahlung. Wenden Sie im Umgang mit dem Produkt keinerlei Gewalt an. Ort: Setzen Sie das Produkt nicht den folgenden Bedingungen aus, um Verformungen, Verfärbungen oder größere Schäden zu vermeiden: Direktes Sonnenlicht, extreme Temperatur oder Luftfeuchtigkeit, übermäßig staubiger oder schmutziger Ort. Reinigung: Reinigen Sie das Produkt nur mit einem weichen, trockenen Tuch. Verwenden Sie keine Farbverdünner, Lösungsmittel, Reinigungsflüssigkeiten oder chemisch imprägnierte Wischtücher. Technische Änderungen und Änderungen im Erscheinungsbild sind vorbehalten. Alle Angaben entsprechen dem Stand bei Drucklegung. Für die Richtigkeit und Vollständigkeit der enthaltenen Beschreibungen, Abbildungen und Angaben übernimmt Musikhaus Kirstein GmbH keinerlei Gewähr. Abgebildete Farben und Spezifikationen können geringfügig vom Produkt abweichen. Musikhaus Kirstein GmbH - Produkte sind nur über autorisierte Händler erhältlich. Distributoren und Händler sind keine Handlungsbevollmächtigten von Musikhaus Kirstein GmbH und haben keinerlei Befugnis, die Musikhaus Kirstein GmbH in irgendeiner Weise, sei es ausdrücklich oder durch schlüssiges Handeln, rechtlich zu binden. Diese Bedienungsanleitung ist urheberrechtlich geschützt. Jede Vervielfältigung, bzw. jeder Nachdruck, auch auszugsweise, und jede Wiedergabe der Abbildungen, auch in verändertem Zustand, ist nur mit schriftlicher Zustimmung der Firma Musikhaus Kirstein GmbH gestattet.

WARNUNG: Achten Sie auf eine angemessene Lautstärke! Hören mit zu hohem Lautstärkepegel kann Ihr Gehör dauerhaft schädigen!



FUNKTION UND HANDHABUNG Der Kopfhörer kann mit allen handelsüblichen Abspielgeräten, wie CD-Playern, Stereoanlagen, mobilen Musik-Playern verwendet werden, welche über einen Kopfhörerausgang mit 3,5mm Stereo-Klinke verfügen. Sollte Ihre Soundquelle mit einem Kopfhörerausgang mit 6,3mm Stereo-Klinke ausgestattet sein, nutzen Sie den mitgelieferten Adapter (6,3mm zu 3,5mm Stereoklinkenbuchse).

WARTUNG: Ihr Gerät erfordert keine besondere Wartung. Wenden Sie sich im Falle einer Fehlfunktion an ein zugelassenes Servicecenter oder direkt an den Hersteller.

REINIGUNG: Verwenden Sie zur Reinigung ein fusselfreies, trockenes oder nur leicht angefeuchtetes Tuch.

TECHNISCHE DATEN: System: dynamischer Kopfhörer Stereo, Nennimpedanz: 32Ohm +/- 10%, Frequenzbereich: 20-20000Hz, Empfindlichkeit: 103dB S.P.L. bei 1kHz +/- 2%

WEEE-Erklärung (Waste of Electrical and Electronic Equipment) Ihr Produkt wurde unter Verwendung hochwertiger Materialien und Komponenten entwickelt und hergestellt, die recycelbar und wiederverwendbar sind. Dieses Symbol bedeutet, dass elektrische und elektronische Geräte am Ende ihrer Lebensdauer vom Hausmüll getrennt entsorgt werden müssen. Bitte entsorgen Sie dieses Gerät bei Ihrer örtlichen kommunalen Sammelstelle oder im Recycling-Center. Bitte helfen Sie mit, die Umwelt zu schützen, in der wir alle leben.



Musikhaus Kirstein GmbH, Bernbeurener Strasse 11, 86956 Schongau, Germany, [Tel:08861-909494-0](tel:08861-909494-0), info@kirstein.de



KH-10

PRECAUTIONS (PLEASE READ CAREFULLY). Children should be supervised to ensure that they do not use this product as a toy. Never allow children to play with the packaging material unsupervised. Warnings: Read these instructions and keep these instructions in a safe place. Do not use this appliance in water. Precautions: To avoid damage to the product, do not place it in places with high temperatures or a lot of dust, very low or high humidity, do not place it directly next to an air conditioner and avoid direct sunlight. Do not use force when handling the product. Location: Do not expose the product to the following conditions to avoid deformation, discoloration or major damage: Direct sunlight, extreme temperature or humidity, excessively dusty or dirty place. Cleaning: Only clean the product with a soft, dry cloth. Do not use paint thinners, solvents, cleaning fluids or chemically impregnated wiping cloths. We reserve the right to make technical changes and changes in appearance. All information is correct at the time of printing. Musikhaus Kirstein GmbH accepts no liability for the accuracy and completeness of the descriptions, illustrations and information contained herein. Colors and specifications shown may differ slightly from the product. Musikhaus Kirstein GmbH products are only available through authorized dealers. Distributors and dealers are not authorized agents of Musikhaus Kirstein GmbH and have no authority to legally bind Musikhaus Kirstein GmbH in any way, whether expressly or by implication. These operating instructions are protected by copyright. Any duplication or reprinting, even in part, and any reproduction of the illustrations, even in modified form, is only permitted with the written consent of Musikhaus Kirstein GmbH.

WARNING: Ensure an appropriate volume level! Listening at too high a volume level can permanently damage your hearing!



FUNCTION AND HANDLING The headphones can be used with all commercially available playback devices such as CD players, stereo systems and mobile music players that have a headphone output with a 3.5mm stereo jack. If your sound source is equipped with a headphone output with a 6.3 mm stereo jack, use the supplied adapter (6.3 mm to 3.5 mm stereo jack).

MAINTENANCE: Your appliance does not require any special maintenance. In the event of a malfunction, contact an approved service center or the manufacturer directly.

CLEANING: Use a lint-free, dry or slightly damp cloth for cleaning.

TECHNICAL DATA: System: dynamic stereo headphones, nominal impedance: 32Ohm +/- 10%, frequency range: 20-20000Hz, sensitivity: 103dB S.P.L. at 1kHz +/- 2%

WEEE declaration (Waste of Electrical and Electronic Equipment) Your product has been developed and manufactured using high-quality materials and components that are recyclable and reusable. This symbol means that electrical and electronic equipment must be disposed of separately from household waste at the end of its life. Please dispose of this appliance at your local municipal collection point or recycling center. Please help to protect the environment in which we all live.



FUNKEY

DP-61 III Piano Keyboard



Bedienungsanleitung / User Manual

Version: 08/2021

Vielen Dank, dass Sie sich für dieses Produkt entschieden haben.

Um sicherzustellen, dass Sie mit diesem Produkt voll und ganz zufrieden sind, lesen Sie sorgfältig und verstehen Sie diese Bedienungsanleitung, bevor Sie dieses Instrument verwenden. Bewahren Sie diese Bedienungsanleitung an einem sicheren Ort auf. Die Bedienungsanleitung muss an alle nachfolgenden Anwender weitergegeben werden.



Bedienungsanleitung beachten!



WARNUNG

Mit dem Signalwort **WARNUNG** sind die Gefahren gekennzeichnet, die ohne Vorsichtsmaßnahmen zu schweren Verletzungen führen können.



HINWEIS

Mit dem Signalwort **HINWEIS** sind allgemeine Vorsichtsmaßnahmen gekennzeichnet, die im Umgang mit dem Produkt beachtet werden sollen.



HINWEIS

Bilder und Bildschirmdarstellungen in dieser Bedienungsanleitung können vom Erscheinungsbild des tatsächlichen Produkts geringfügig abweichen, solange dies keine negativen Auswirkungen auf die technischen Eigenschaften und Sicherheit des Produkts hat.



HINWEIS

Alle personenbezogenen Formulierungen in dieser Bedienungsanleitung sind geschlechtsneutral zu betrachten.

Diese Bedienungsanleitung gilt für mündige Personen und Nutzer, die von einer für ihre Sicherheit verantwortlichen Person beaufsichtigt oder in die Bedienung des Gerätes eingewiesen wurden und nachgewiesen haben mit dem Gerät umgehen zu können.



WARNUNG

Kinder sollten beaufsichtigt werden, um sicherzustellen, dass sie dieses Gerät nicht als Spielzeug verwenden. Lassen Sie Kinder niemals unbeaufsichtigt mit dem Verpackungsmaterial spielen.



WARNUNG

Gefahr der Sachbeschädigung! Wir haften nicht für Unfälle, die infolge der Nichtbeachtung der Sicherheitshinweise oder durch falsche Handhabung auftreten.

Alle Informationen in dieser Bedienungsanleitung wurden nach bestem Wissen und Gewissen kontrolliert. Weder Autor noch Herausgeber können jedoch für Schäden haftbar gemacht werden, die in Zusammenhang mit der Verwendung dieser Bedienungsanleitung stehen.

Sonstige, in diesem Dokument aufgeführte Produkt-, Marken- und Unternehmensbezeichnungen können die Warenzeichen ihrer jeweiligen Eigentümer sein. Die Einhaltung sämtlicher anwendbarer Urheberrechtsgesetze liegt in der Verantwortung des Anwenders dieses Dokuments.

 **WARNUNG**

Vorsicht

Bitte beachten Sie folgende grundlegenden Hinweise, um sich oder andere nicht zu gefährden und Schäden an externen Geräten zu vermeiden.

 **HINWEIS**

Warnhinweise

Bauen Sie das Instrument nicht auseinander und nehmen Sie keine Modifikationen daran vor. Dies könnte Verletzungen durch Stromschlag zur Folge haben. Betrauen Sie eine Fachwerkstatt mit eventuell nötigen Service- und Wartungsarbeiten oder wenden Sie sich an Ihren Händler.

Wenn Sie feststellen, dass das Stromkabel deutliche Gebrauchsspuren aufweist, das Gerät Fehlfunktionen aufweist, verbrannt riecht oder raucht, ziehen Sie umgehend den Stecker aus der Steckdose und beauftragen Sie einen Techniker mit der Reparatur.

Bevor Sie das Instrument reinigen, sollten Sie es vom Strom trennen.

Stellen Sie das Instrument stets auf eine ebene, stabile Oberfläche, um einen sicheren Stand zu gewährleisten.

Benutzen Sie das Instrument nicht in feuchter oder nasser Umgebung.

Stellen Sie keine Gefäße darauf, die mit Flüssigkeiten gefüllt sind, wie z.B. Vasen, Gläser oder Flaschen.

Legen Sie keine kleinen Gegenstände darauf, die hineinrutschen könnten, wie z.B. Haarnadeln, Nähnadeln oder Münzen.

Stellen Sie keine brennenden Kerzen auf das Instrument.

 **HINWEIS**

Vorsichtsmaßnahmen

Um Schäden am Instrument zu vermeiden, stellen Sie es nicht an Plätze mit hohen Temperaturen oder viel Staub, stellen Sie es nicht direkt neben eine Klimaanlage und vermeiden Sie direkte Sonneneinstrahlung.

Stellen Sie das Instrument nicht in die Nähe von anderen elektrischen Geräten, um Interferenzen zu vermeiden.

Wenden Sie im Umgang mit dem Instrument keinerlei Gewalt an und stellen Sie keine schweren Gegenstände auf das Gerät.

Trennen Sie das Instrument vom Strom, wenn Sie es längere Zeit nicht benutzen. Um das Gerät vom Strom zu trennen, ziehen Sie bitte am Stecker, nicht am Kabel. Gehen Sie bitte vorsichtig mit dem Stromkabel um. Es sollte nicht in der Nähe von Heizkörpern liegen, Sie sollten keine schweren Gegenstände daraufstellen und es so verlegen, dass keine Personen darauf treten oder darüber fallen könnten.

Bitte beachten Sie, dass dauernde hohe Lautstärke Ihr Gehör dauerhaft schädigen kann.

Passen Sie daher die Lautstärke sorgfältig an.

 **WARNUNG**

Netzteil

Bitte schließen Sie das mitgelieferte Netzteil an eine Steckdose mit der richtigen Spannung an. Schließen Sie es nicht an andere Netzspannungen an als die, für welche das Instrument vorgesehen ist. Ziehen Sie den Netzstecker, falls Sie das Produkt für längere Zeit nicht benutzen oder wenn es zu einem Gewitter kommt.

© 2021

Diese Bedienungsanleitung ist urheberrechtlich geschützt. Die Vervielfältigung dieser Bedienungsanleitung, auch auszugsweise, ist nur mit Genehmigung der Musikhaus Kirstein GmbH gestattet. Gleiches gilt für die Vervielfältigung oder das Kopieren von Bildern, auch in geänderter Form.

Inhaltsverzeichnis







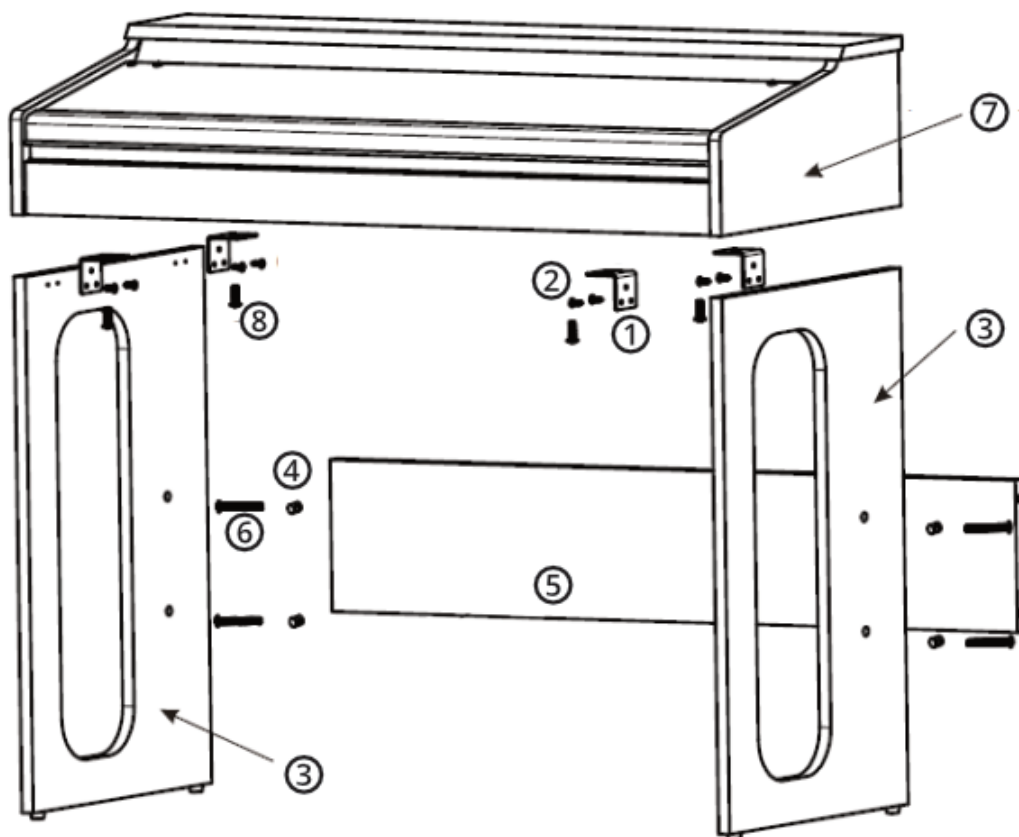

Aufbauanleitung	6
Bedienoberfläche und Display.....	8
Bedienoberfläche	8
Display	10
Rückseitiges Anschlusspanel	11
Netzteilbuchse.....	11
PHONES.....	11
LINE OUT	12
USB to Host	12
SUSTAIN	12
Grundlegende Bedienung	13
Inbetriebnahme	13
Melodiespiel	13
Tone (Klangfarbe) auswählen.....	13
DOUBLE.....	13
Split	13
Sustain	14
Vibration	14
Touch	14
Percussion.....	14
Metronom	14
Transpose	14
Piano-Modus	14
Spiel mit Begleitautomatik	15
Style auswählen	15
Sync Start.....	15
Intro/Ending	15
Fill in.....	15

Variation	16
Tempo	16
Begleitlautstärke	16
Akkorderkennung	16
Akkord-Fingersatz.....	16
Single Finger 1	18
Single Finger 2	18
Fingered	19
Chord Close.....	20
Speicherfunktion	20
Aufnahmefunktion	20
Demowiedergabe und Übe-Funktion.....	21
Anhören von Demos	21
Übe-Funktion	21
Trouble Shooting	22
Produktspezifikationen	23

Aufbauanleitung

Befestigen Sie die vier Winkel [1] mit den acht kleinen M4x12 Holzschrauben [2] an den beiden Standfüßen [3]. Verbinden Sie nun die beiden Standfüße mit Hilfe der rückseitigen Verbindungsplatte [5]. Hierzu stecken Sie zuerst die vier Verbindungskloben [4] von hinten in die Verbindungsplatte ein. Anschließend führen Sie die langen M6x50 Schrauben [6] von außen durch die vorgesehenen Öffnungen der Standfüße und verbinden diese mit der Verbindungsplatte. Legen Sie nun den Spieltisch [7] von oben auf den fertigen Unterbau auf und befestigen Sie ihn sicher mit den vier M6x20 Schrauben [8]. Zum Auflegen des Spieltisches empfiehlt es sich die Hilfe einer zweiten Person in Anspruch zu nehmen, um Verletzungen und Beschädigungen am Instrument zu vermeiden.

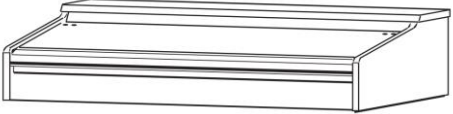

1	Winkel	
2	M4x12 Holzschraube (klein)	
3	Standfüße	
4	Verbindungskloben	
5	Verbindungsplatte	
6	M6x50 Schraube (lang)	
7	Spieltisch	
8	M6x20 Schraube	

Verbinden Sie nun den Hohlstecker des mitgelieferten Netzteils mit der entsprechenden Buchse an der Rückseite des Instruments. Anschließend verbinden Sie den Netzstecker mit einer Steckdose. Achten Sie hierbei auf die passende Netzspannung.

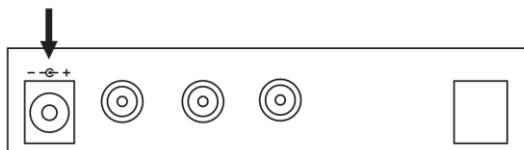

Bedienoberfläche und Display

Bedienoberfläche

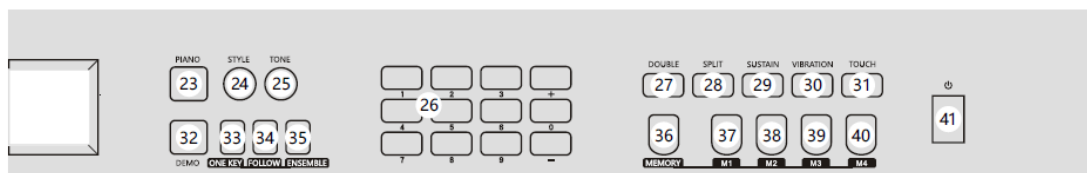
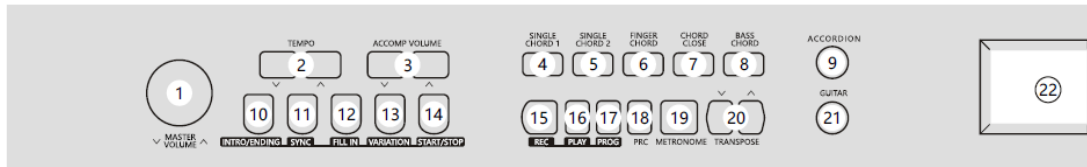

	Bezeichnung	Funktion
1	Volumenregler	Dient zum Einstellen der Lautstärke
2	[TEMPO +/-]	Dient der Tempo-Einstellung
3	[ACCOMP VOLUME +/-]	Dient zum Einstellen der Lautstärke der Begleitfunktion
4	[SINGLE CHORD 1]	Auswahl Chord Modus Single Chord 1
5	[SINGLE CHORD 2]	Auswahl Chord Modus Single Chord 2
6	[FINGER CHORD]	Auswahl Chord Modus Finger Chord
7	[CHORD CLOSE]	Chordmodus verlassen
8	[BASS CHORD]	Auswahl der Funktion Bass Chord
9	[ACCORDION]	Direktanwahl Akkordeon
10	[INTRO/ENDING]	Auswahl von Intro bzw. Ending
11	[SYNC]	Aktiviert bzw. deaktiviert die Sync Start Funktion
12	[FILL IN]	Auswahl Fill In Funktion
13	[VARIATION]	Zur Auswahl der Style Variation
14	[START/STOP]	Startet oder stoppt die Wiedergabe von Style bzw. Song
15	[REC]	Aktiviert bzw. deaktiviert die Aufnahmefunktion
16	[PLAY]	Wiedergabe von aufgenommenen Musikdaten
17	[PROG]	Aktiviert bzw. deaktiviert die PROGRAM Funktion

18	[PRC]	Aktiviert bzw. deaktiviert die Percussion-Funktion
19	[METRONOME]	Aktiviert bzw. deaktiviert die Metronom-Funktion
20	[TRANSCOPE +/-]	Zum Ändern der Transpose-Einstellung
21	[GUITAR]	Direktanwahl Gitarre
22	Display	Informationen zum Funktionsstatus
23	[PIANO]	Direktanwahl Piano
24	[STYLE]	Auswahl des Style-Mode
25	[TONE]	Auswahl des Tone-Mode
26	[+]/[-] und Ziffernblock	Parametereinstellung und Werteeingabe
27	[Double]	Aktiviert bzw. deaktiviert die Double Funktion
28	[SPLIT]	Aktiviert bzw. deaktiviert die Split Funktion
29	[SUSTAIN]	Aktiviert bzw. deaktiviert die Sustain-Funktion
30	[VIBRATION]	Aktiviert bzw. deaktiviert den Vibrato-Effekt
31	[TOUCH]	Aktiviert bzw. deaktiviert die Anschlagsdynamik
32	[DEMO]	Aktiviert bzw. deaktiviert die Demo-Funktion
33	[ONE KEY]	Übe-Funktion zum Demo Song
34	[FOLLOW]	Übe-Funktion zum Demo Song
35	[ENSEMBLE]	Übe-Funktion zum Demo Song
36	[MEMORY]	Speichertaste
37	[M1]	Speicherplatzauswahl
38	[M2]	Speicherplatzauswahl
39	[M3]	Speicherplatzauswahl
40	[M4]	Speicherplatzauswahl
41	Powerschalter	Zum Ein- bzw. Ausschalten des Instruments

Display

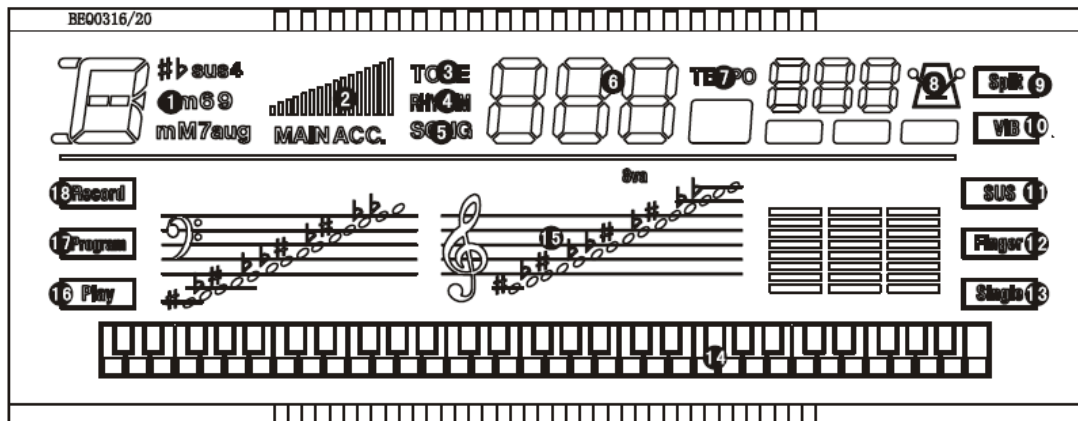

1	Akkordanzeige	Information zum Akkord der CHORD Funktion
2	Lautstärkeanzeige	Information zur aktuell gewählten Lautstärkeeinstellung
3	Tone	Information zum aktuell gewählten Funktionszustand zur Tone Einstellung
4	Rhythm	Information zum aktuell gewählten Funktionszustand zur Rhythm Einstellung
5	Song	Information zum aktuell gewählten Funktionszustand zur Song Auswahl
6	Zahlenfeld	Information zur Tone/Rhythm/Song Nummer
7	Tempoanzeige	Information zur aktuellen Tempo Einstellung
8	Metronom	Information zur Metronom Funktion
9	Split	Funktionsstatus Split Funktion
10	Vibrato	Funktionsstatus Vibrato Funktion
11	Sustain	Funktionsstatus Sustain Funktion
12	Finger	Funktionsstatus Fingered Modus zur Akkordangabe
13	Single	Funktionsstatus Single Finger Modus zur Akkordangabe
14	Tastaturanzeige	Information zur Position des Tons auf der Klaviatur
15	Notensystem	Notenanzeige
16	Play	Information zur Wiedergabe aufgezeichneter Daten
17	Program	Information zur aktiven Program Funktion
18	Record	Information zur Aufnahme bzw. Aufnahmebereitschaft

Rückseitiges Anschlusspanel

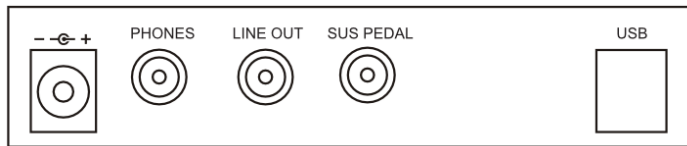

Netzteilbuchse

Verwenden Sie das Instrument ausschließlich mit dem mitgelieferten Netzteil.

Verbinden Sie zuerst den Hohlstecker des Netzteils mit der Netzteilbuchse am Instrument.

Verbinden Sie dann das Netzteil zur Steckdose.

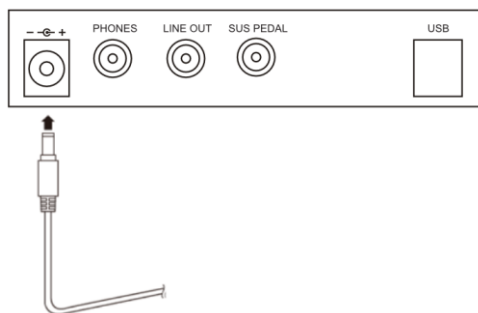

PHONES

Mit dem Phones-Ausgang (6,3mm Stereoklinke) können Sie Ihr Instrument mit einem Kopfhörer verbinden. Beim Anschluss eines Kabels an die Kopfhörerbuchse werden die Lautsprecher des Instruments deaktiviert.

Achten Sie bei der Nutzung von Kopfhörern bitte auf eine angemessene Lautstärkeneinstellung. Zu hohe Lautstärke bzw. zu lange Nutzung von Kopfhörern kann Gehörschäden verursachen. Bitte drehen Sie vor Anschluss eines Kopfhörers den Lautstärkeregler auf Minimum und wählen anschließend gewissenhaft die gewünschte Einstellung.

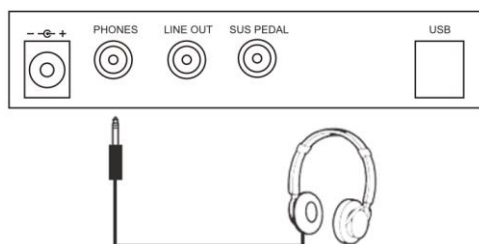

LINE OUT

Mit Hilfe dieses Anschlusses können Sie Ihr Instrument an einen Musikverstärker anschließen.

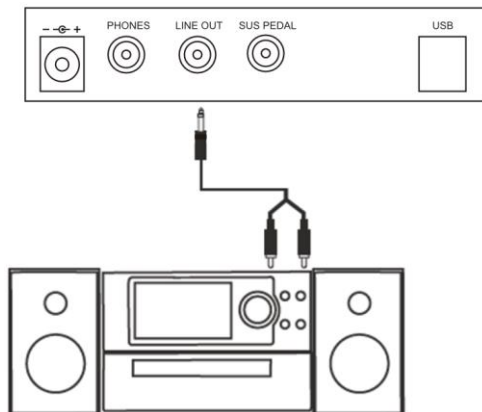

USB to Host

Über die USB to Host Buchse können Sie Ihr Instrument mittels eines USB A->B Kabels zu einem Computer verbinden. Über diese Verbindung können Sie MIDI-Daten zwischen dem Instrument und einem Computer austauschen. Bitte beachten Sie, dass hierzu eine MIDI-fähige APP auf Ihrem Rechner installiert sein muss. Eine Übertragung von Audio-Daten über die USB-Schnittstelle ist nicht möglich.

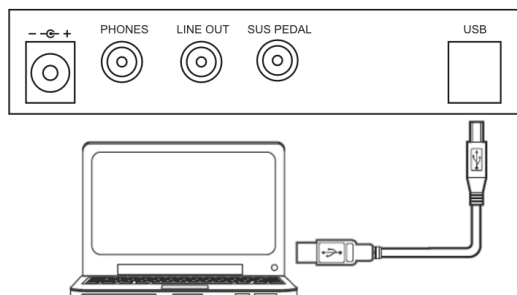

SUSTAIN

Über die Sustain Buchse (6,3mm Mono) können Sie das Sustain-Pedal mit Ihrem Instrument verbinden.

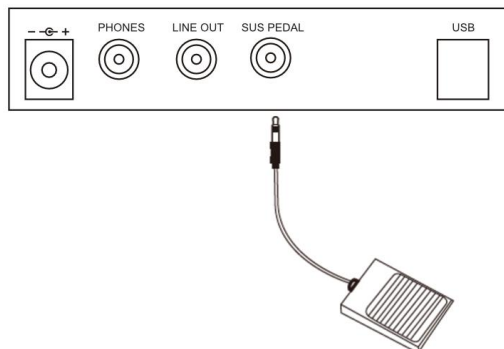

Grundlegende Bedienung

Inbetriebnahme

Drücken Sie den Powerschalter, um das Instrument in Betrieb zu nehmen.



Melodiespiel

Tone (Klangfarbe) auswählen

Um einen Tone auszuwählen, drücken Sie die Taste [TONE] um ins Tone-Menü zu gelangen. Im Display wird nun TONE und die Tone-Nummer der Klangfarbe angezeigt.

Verwenden Sie die Zifferntasten oder die [+]/[-]-Tasten, um den gewünschten Tone auszuwählen.

DOUBLE

Mit der DOUBLE Funktion können Sie zwei Klangfarben gleichzeitig wiedergeben.

Wählen Sie zuerst, wie bei Tone auswählen beschrieben, die gewünschte Haupt-Klangfarbe.

Drücken Sie nun die Taste [DOUBLE], um die Double-Funktion zu aktivieren.

Verwenden Sie die Zifferntasten oder die [+]/[-]-Tasten, um den gewünschten zweiten Tone auszuwählen.

Drücken Sie die [DOUBLE]-Taste erneut, um diese Funktion wieder zu verlassen.

Split

Die Split Funktion ermöglicht es, unterschiedliche Klangfarben für den rechten und linken Teilbereich der Tastatur auszuwählen. Dem linken Teilbereich ist in diesem Falle der Split-Tone zugeordnet.

Wählen Sie zuerst, wie bei Tone auswählen beschrieben, die gewünschte Haupt-Klangfarbe.

Drücken Sie nun die Taste [SPLIT], um die Split-Funktion zu aktivieren.

Verwenden Sie die Zifferntasten oder die [+]/[-]-Tasten, um den gewünschten Tone für den linken Tastaturbereich auszuwählen.

Drücken Sie die [SPLIT]-Taste erneut, um die Split Funktion zu verlassen.

Split-Punkt

Die Stelle der Tastatur, welche die linke und die rechte Tastaturhälfte voneinander trennt, wird als "Split-Punkt" bezeichnet. Der Split-Punkt befindet sich beim 24ten Ton von links.

Sustain

Nutzen Sie die Taste [SUSTAIN] um die Sustain Funktion einzuschalten. Nun klingen alle gespielten Töne länger aus. Beenden Sie diese Funktion durch erneutes Drücken der Taste [SUSTAIN].

Hinweis:

Durch die Nutzung eines Sustain-Pedals können Sie diese Funktion wie beim echten Klavier mit dem Fuß steuern.

Vibration

Nutzen Sie die Taste [VIBRATION] um die Vibrato Funktion einzuschalten. Nun schwingt der Klang aller gespielten Töne leicht nach oben und unten vergleichbar der Spielweise eines Blas- oder Streichinstruments. Beenden Sie diese Funktion durch erneutes Drücken der Taste [SUSTAIN].

Touch

Drücken Sie die Taste [TOUCH], um die Anschlagempfindlichkeit der Tastatur ein oder auszuschalten. Bei aktivierter Touch-Funktion klingen Töne bei härterem Tastaturanschlag lauter, bzw. bei weichem Anschlag leiser.

Percussion

Drücken Sie die Taste [PRC] um die Percussion Funktion einzuschalten. Jede Taste der Klaviatur ist nun mit Percussion Sounds belegt. Beenden Sie diese Funktion durch erneutes Drücken der Taste [PRC].

Metronom

Mit der Metronom Funktion können Sie sich zu Übungszwecken ein konstantes Tempo vorgeben lassen. Drücken Sie die [METRONOME]-Taste, um das Metronom einzuschalten. Drücken Sie die [METRONOME]-Taste mehrmals, um zwischen vier verschiedenen Taktarten auszuwählen. Drücken Sie die [METRONOME]-Taste erneut, um das Metronom auszuschalten.

Transpose

Drücken Sie die Taste [TRANSPOSE+] oder [TRANSPOSE-] um die Tonhöhe des Instruments in Halbtonschritten nach oben oder unten zu verändern. Durch gleichzeitiges Drücken der beiden [TRANSPOSE]-Tasten gelangen Sie zur Standardstimmung zurück.

Piano-Modus

Mit der Taste [PIANO] gelangen Sie direkt zum hochwertigsten Klavierklang des Instruments. Es empfiehlt sich diese Funktion zu aktivieren, falls Sie das Instrument zum Klavier Spielen nutzen möchten. Drücken Sie die Taste erneut, um den Piano-Modus zu verlassen.

Spiel mit Begleitautomatik

Die Begleitautomatik stellt Ihnen eine komplette Begleitband zur Verfügung. Hierzu sind sogenannte Styles in Ihrem Instrument als Begleitmuster hinterlegt.

Style auswählen

Um einen Style auszuwählen, aktivieren Sie den Style Modus durch Drücken der Taste [STYLE]. Im Display wird nun STYLE und die Style-Nummer des Begleitmusters angezeigt.

Verwenden Sie die Zifferntasten oder die [+]/[-]-Tasten, um den gewünschten Style auszuwählen.

Drücken Sie die Taste [START/STOP] oder nutzen Sie die Sync Start Funktion, um den Style zu starten. Zum Stoppen des Styles drücken Sie erneut die Taste [START/STOP] oder nutzen Sie die Ending-Funktion.

Sync Start

Mit der Sync Start Funktion können Sie die Style Wiedergabe simultan zu Ihrem Tastaturspiel starten.

Drücken Sie bei gestoppter Style Wiedergabe die Taste [SYNC] um den Sync Start Modus zu aktivieren. Das Instrument zeigt die Bereitschaft durch rhythmisches Blinken an.

Starten Sie nun die Style-Wiedergabe durch Drücken einer Klaviaturtaste im linken Tastaturbereich.

Bei ausgeschaltetem Chord-Modus startet nun die Rhythmusbegleitung.

Bei eingeschaltetem Chord Modus startet nun die Akkordbegleitung, sofern Sie eine oder mehrere Tasten im linken Tastaturbereich drücken und somit den zu spielenden Akkord angewählt haben.

Intro/Ending

Mit der Intro/Ending Funktion können Sie dem Style eine Eingangs bzw. Abschlussequenz hinzufügen.

Drücken Sie bei gestoppter Style Wiedergabe die Taste [INTRO/ENDING], um die Intro/Ending Funktion zu aktivieren.

Beim Starten der Style Wiedergabe beginnt der Style nun mit einer Einleitungssequenz. Nach der Wiedergabe der Einleitungssequenz wechselt die Style Wiedergabe zum Standardpattern.

Drücken Sie bei laufender Style Wiedergabe die Taste [INTRO/ENDING] um den Style mit einer Schlussequenz zu beenden. Nach Wiedergabe der Schlussequenz wird die Style Wiedergabe automatisch gestoppt.

Fill in

Die Funktion "Fill in" fügt eine Überleitungssequenz in die aktuelle Style-Begleitung ein. Nach dem Fill-In läuft die gewählte Variante des Grundpattern der Begleitung weiter.

Variation

Die Funktion "Variation" bietet die Möglichkeit den gewählten Style in einer abgeänderten Version wiederzugeben. Aktivieren, bzw. deaktivieren Sie diese Funktion mit der Taste [VARIATION].

Tempo

Zu jedem Style ist im Instrument ein vorher festgelegtes Standardtempo verknüpft. Beim Aufrufen des Styles wird automatisch das hinterlegte Tempo angewählt.

Sie können das Tempo von Demos, Metronom und Styles jedoch mit den Tasten [TEMPO -]/[TEMPO +] nach Bedarf ändern.

Drücken Sie die Tasten [TEMPO+] und [TEMPO-] gleichzeitig, um sofort zum jeweiligen Standardwert zurückzukehren.

Begleitlautstärke

Drücken Sie die Taste [ACCOMP VOLUME+] oder [ACCOMP VOLUME-] um die Lautstärke der Begleitfunktion in Relation zur gewählten Grundlautstärke zu verändern. Durch gleichzeitiges Drücken der beiden [ACCOMP VOLUME] -Tasten gelangen Sie zur Standardeinstellung zurück.

Akkorderkennung

Um den Begleitrhythmus eines Styles mit einer vollwertigen Akkordbegleitung zu ergänzen, ist es notwendig dem Instrument die zu spielenden Akkorde mitzuteilen.

Um die Akkorderkennung zu aktivieren, drücken Sie eine der Tasten [SINGLE CHORD 1], [SINGLE CHORD 2] oder [FINGER CHORD]-



Der linke Bereich der Tastatur fungiert nun als Akkordsektion.

Akkord-Fingersatz





Wie die Akkorde mit der linken Hand gespielt oder angezeigt werden wird als Fingersatz bezeichnet. Es gibt drei Arten von Fingersätzen. Diese werden als Single Finger1, Single Finger2 und Fingered bezeichnet.

Akkord-Grundlagen

Ein Akkord ist in der Musik ein beliebiger harmonischer Satz von drei oder mehr Noten, der so gehört wird, als würde er gleichzeitig erklingen. Die am häufigsten vorkommenden Akkorde sind Dreiklänge. Ein Dreiklang besteht aus drei Noten, die in Terzen geschichtet werden können. In diesem Falle werden ihre Bestandteile als Grundton, dritte und fünfte Stufe bezeichnet.

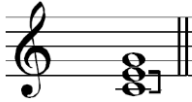

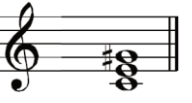
Akkordtypen

Es gibt folgende grundlegende Akkordtypen:

Dur	Einem Grundton werden eine große Terz und eine reine Quinte zugefügt.	
Moll	Einem Grundton werden eine kleine Terz und eine reine Quinte zugefügt.	
Übermäßig	Einem Grundton werden eine große Terz und eine übermäßige Quinte zugefügt.	
Vermindert	Einem Grundton werden eine kleine Terz und eine verminderte Quinte zugefügt.	

Akkordumkehrung

Wir definieren einen Akkord, dessen Grundton nicht im Bass liegt (d. H. nicht die unterste Note ist), als Umkehrung. Wenn der Grundton im Bass liegt, nennen wir den Akkord: Grundakkord. Wenn wir die Terz oder die Quint in die Grundposition stellen, dann ergibt sich eine "Umkehrung", Siehe die folgenden Dur-Akkorde und ihre Umkehrungen.

		
Grundstellung	erste Umkehrung	zweite Umkehrung

Akkordname

Der Akkordname setzt sich aus zwei Teilen zusammen. Diese sind Grundton und Akkordgeschlecht.

C m

Grundton Akkordgeschlecht

Single Finger 1

Der Single-Finger 1-Modus ist die einfachste Möglichkeit, die Akkorde für die Begleitfunktion einzugeben. Allerdings bietet diese Funktion lediglich eine eingeschränkte Akkordauswahl.

<p>C</p> 	<p>Dur-Akkord</p> <p>Drücken Sie nur den Grundton auf der Tastatur.</p>
<p>C_m</p> 	<p>Moll-Akkord</p> <p>Drücken Sie gleichzeitig den Grundton und die nächstliegende rechte Taste.</p>
<p>C7</p> 	<p>Septakkord</p> <p>Drücken Sie gleichzeitig den Grundton und die beiden nächstliegenden rechten Tasten.</p>
<p>C_m7</p> 	<p>Moll Septakkord</p> <p>Drücken Sie gleichzeitig den Grundton und drei nächstliegenden rechten Tasten.</p>

































Single Finger 2

Der Single-Finger 2-Modus bezieht sich auf eine weltweit etablierte vereinfachte Akkordeingabe. In diesem Modus können Sie eine große Auswahl an Akkorden problemlos mit nur einer, zwei oder drei Tasten spielen. Einschließlich Dur, Moll, Septime und Moll Septime.

<p>C</p> 	<p>Dur-Akkord</p> <p>Drücken Sie nur den Grundton auf der Tastatur.</p>
<p>C_m</p> 	<p>Moll-Akkord</p> <p>Drücken Sie gleichzeitig den Grundton und die nächstliegende linke schwarze Taste.</p>
<p>C7</p> 	<p>Septakkord</p> <p>Drücken Sie gleichzeitig den Grundton und die nächstliegende linke weiße Taste.</p>
<p>C_m7</p> 	<p>Moll Septakkord</p> <p>Drücken Sie gleichzeitig den Grundton und die nächstliegende linke weiße UND schwarze Taste.</p>

Fingered

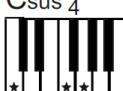
Im Fingered-Modus werden die Akkorde in ihrer tatsächlichen Struktur angegeben. Hierbei wird jeder Akkordton konkret gespielt.

0 C 	1 C ₆ 	2 CM ₇ 	3 CM ₇ (#11) 	4 CM(9) 
5 CM ₇ (9) 	6 C ₆ (9) 	7 Caug 	8 Cm 	9 Cm ₆ 
10 Cm ₇ 	11 Cm ₇ (b5) 	12 Cm(9) 	13 Cm ₇ (9) 	14 Cm ₇ (11) 
15 CmM ₇ 	16 CmM ₇ (9) 	17 Cdim 	18 Cdim ₇ 	19 C ₇ 
20 C ₇ sus4 	21 C ₇ (b5) 	22 C ₇ (9) 	23 C ₇ (#11) 	24 C ₇ (13) 
25 C ₇ (b9) 	26 C ₇ (b13) 	27 C ₇ (#9) 	28 CM ₇ aug 	29 C ₇ aug 
30 C _{sus 4} 	31 C1+2+5 			

Töne welche mit  gekennzeichnet sind, sind für die Akkordbestimmung nicht zwingend nötig.

Das Instrument erkennt die entsprechenden Akkorde auch, wenn Sie diese Töne nicht spielen.

Hinweis:

In verschiedenen Style Wiedergaben werden nicht alle Akkord-Erweiterungen unterstützt.

Chord Close

Drücken Sie die Taste [CHORD CLOSE] um die Akkorderkennung zu deaktivieren.

Speicherfunktion

Mit der Speicherfunktion können Sie Ihre Einstellungen unter vier Speicherplätzen ablegen und gezielt wieder aufrufen.

Halten Sie die Taste [MEMORY] gedrückt, und drücken Sie dann eine der Speichertasten [M1] - [M4], um die aktuellen Einstellungen (Tone, Style, Tempo) des Instruments zu speichern. Die Speicherdaten ersetzen jeweils die zuvor auf dem jeweiligen Speicherplatz hinterlegten Daten.



Drücken Sie eine der Speichertasten [M1] - [M4], um die auf dem jeweiligen Speicherplatz abgelegten Daten direkt abzurufen.

Hinweis:

Die Speicherdaten werden beim Ausschalten des Instruments gelöscht.

Aufnahmefunktion

Sie können Ihr Melodie-Spiel aufzeichnen und anschließend wiedergeben.

Drücken Sie die Taste [REC] um die Aufnahmefunktion zu aktivieren.

Spielen Sie nun auf der Tastatur, um die Aufnahme zu starten.

Drücken Sie zum Abschluss der Aufnahme direkt die [PLAY] Taste. Ihre Aufnahme wird sofort wiedergegeben. Ein erneutes Drücken der [PLAY]-Taste spielt die Aufnahme erneut ab.

Drücken Sie die Taste [REC] erneut, um eine neue Aufnahme zu beginnen. Die vorher gespeicherten Daten werden überschrieben.

Hinweis:

Die maximale Aufnahmekapazität beträgt 180 Töne.

Die Aufnahmedaten werden beim Ausschalten des Instruments gelöscht.

Mit der Program-Funktion können Sie ein Rhythmus-Pattern programmieren.

Drücken Sie die Taste [PROG] um diese Funktion zu aktivieren. Spielen Sie nun auf der Tastatur, um Percussion Sounds als Drum-Beats einzugeben.

Drücken Sie zum Abschluss der Eingabe direkt die [PLAY] Taste. Das Pattern wird sofort in einer Schleife wiedergegeben.

Mit den [TEMPO]-Tasten kann die Wiedergabegeschwindigkeit angepasst werden.

Drücken Sie die Taste [PROG] erneut, um eine neue Eingabe zu beginnen. Die vorher gespeicherten Daten werden überschrieben.

Hinweis:

Die maximale Speicherkapazität beträgt 32 Ereignisse.

Die gespeicherten Daten werden beim Ausschalten des Instruments gelöscht.

Demowiedergabe und Übe-Funktion

Das Gerät verfügt über eine Vielzahl von vorinstallierten Demo-Songs. Jeder dieser Songs kann im Übe-Modus geübt werden.

Anhören von Demos

Um Demos anzuhören, drücken Sie die Taste [DEMO]. Durch mehrmaliges Drücken der [DEMO]-Taste gelangen Sie zum nächsten Demo-Song. Zum Stoppen der Song Wiedergabe drücken Sie die [START/STOP] -Taste.

Übe-Funktion

Das Gerät bietet drei verschiedene Möglichkeiten zum Üben eines Demo-Songs.

Drücken Sie die Taste [ONE KEY], [FOLLOW] oder [ENSEMBLE] um die Übe-Funktion zu aktivieren. Verwenden Sie die Zifferntasten oder die [+]/[-]-Tasten, um den gewünschten Song auszuwählen.

Hinweis:

Es empfiehlt sich das Song Tempo anfangs mit den Tasten [TEMPO -]/[TEMPO +] auf einen niedrigeren Wert einzustellen und die Geschwindigkeit nach und nach Ihrem Können anzupassen.

Im ONE-KEY-Modus werden Sie lernen, die Melodie im richtigen Rhythmus zu spielen. Es spielt noch keine Rolle, ob Sie richtige oder falsche Töne spielen.

Im FOLLOW-Modus lernen Sie, die richtigen Noten zu spielen. Die Lektion wird erst fortgesetzt, wenn Sie die auf dem Bildschirm angezeigte Note richtig gespielt haben. Bis Sie die Note gefunden haben, wartet das Instrument auf Sie.

Im ENSEMBLE-Modus lernen Sie, die richtigen Noten im richtigen Rhythmus zu spielen. Erfolgt für einige Sekunden keine richtige Eingabe unterstützt das Instrument durch selbständige Wiedergabe der Melodiestimme.

Trouble Shooting

Sollte eine Funktionsstörung auftreten, prüfen Sie bitte folgende Fehlerquellen.

Fehler	Ursache	Lösung
Das Instrument lässt sich nicht einschalten	<ol style="list-style-type: none"> 1. Das Netzkabel ist nicht eingesteckt 2. Die Steckdose hat keinen Strom 	<ol style="list-style-type: none"> 1. Stecken Sie das Netzkabel richtig ein 2. Nutzen Sie eine andere Steckdose
Das Instrument gibt bei Ein- und Ausschalten ein „pop“-Geräusch von sich	Dies ist normal und kein Grund zur Beunruhigung	
Das Piano gibt keinen Ton aus den Lautsprechern aus	<ol style="list-style-type: none"> 1. Die Lautstärke ist auf den kleinsten Wert eingestellt 2. Ein Kopfhörer(adapter) steckt in der Kopfhörerbuchse 3. Das Netzkabel ist nicht eingesteckt 	<ol style="list-style-type: none"> 1. Erhöhen Sie die Lautstärkeeinstellung 2. Entfernen Sie den Kopfhörer(adapter) aus der Kopfhörerbuchse 3. Stecken Sie das Instrument an eine Steckdose an
Das Instrument reagiert nicht oder falsch auf Menübefehle	Eventuell befindet Sie das Instrument in einem Funktionsstatus, welcher die gewählte Funktion nicht unterstützt	Schalten Sie das Instrument aus und nach einigen Sekunden wieder ein, um es in den Grundzustand zurückzusetzen.
Das Instrument gibt Störgeräusche aus	<ol style="list-style-type: none"> 1. Es befinden sich Geräte mit Störeigenschaften (Gefrierschrank, Waschmaschine o.ä.) in der näheren Umgebung 2. Objekte auf oder in der Nähe des Instruments resonieren mit 3. Die Störgeräusche treten nur bei Nutzung eines Kopfhörers auf 	<ol style="list-style-type: none"> 1. Entfernen Sie das Piano aus der näheren Umgebung von anderen Elektrogeräten (speziell solchen mit Motoren) 2. Entfernen Sie resonierende Objekte aus der Umgebung des Pianos 3. Reinigen Sie den Kopfhörerstecker oder tauschen Sie den Kopfhörer aus

Produktspezifikationen

Keyboard	61 anschlagsdynamische Standardtasten
Anschlagsempfindlichkeit	On, Off
Max. Polyphonie	32
Tone	300
Style	300
Demo	80
Anschlüsse	Kopfhörer, Line-Out, Pedal, USB-to-Host
Mitgeliefertes Zubehör	Netzteil 9V, 800mA, + innen

WEEE-Erklärung (Waste of Electrical and Electronic Equipment)

Ihr Produkt wurde unter Verwendung hochwertiger Materialien und Komponenten entwickelt und hergestellt, die recycelbar und wiederverwendbar sind. Dieses Symbol bedeutet, dass elektrische und elektronische Geräte am Ende ihrer Lebensdauer vom Hausmüll getrennt entsorgt werden müssen.

Bitte entsorgen Sie dieses Gerät bei Ihrer örtlichen kommunalen Sammelstelle oder im Recycling-Center.

Bitte helfen Sie mit, die Umwelt zu schützen, in der wir alle leben.

Alle technischen Daten und Erscheinungsbilder können ohne vorherige Ankündigung geändert werden. Alle Angaben waren zum Zeitpunkt der Drucklegung korrekt. Die Musikhaus Kirstein GmbH übernimmt keine Gewähr für die Richtigkeit oder Vollständigkeit der in diesem Handbuch enthaltenen Beschreibungen, Fotos oder Aussagen. Gedruckte Farben und Spezifikationen können geringfügig vom Produkt abweichen. Produkte der Musikhaus Kirstein GmbH werden nur über autorisierte Händler vertrieben. Distributoren und Händler sind keine Vertreter der Musikhaus Kirstein GmbH und nicht befugt, die Musikhaus Kirstein GmbH in irgendeiner Weise, sei es ausdrücklich oder durch schlüssiges Handeln, rechtlich zu binden.

 **KIRSTEIN.de**

Musikhaus Kirstein GmbH

Bernbeurener Str. 11

86956 Schongau – Germany

Telefon: 0049-8861-909494-0

Telefax: 0049-8861-909494-19



FUNKEY

DP-61 III Piano Keyboard



User manual

Version: 08/2021

Thank you for choosing this product.

To ensure that you are fully satisfied with this product, read carefully and understand these operating instructions before using this instrument. Keep these operating instructions in a safe place. The operating instructions must be passed on to all subsequent users.



Observe the operating instructions!



The signal word **WARNING** is used to indicate hazards that can lead to serious injuries if no precautionary measures are taken.



The signal word **NOTE** indicates general precautions that should be observed when handling the product.



Images and screen representations in these operating instructions may differ slightly from the appearance of the actual product, as long as this does not have a negative impact on the technical characteristics and safety of the product.



All person-related formulations in these operating instructions are to be regarded as gender-neutral.

These operating instructions apply to responsible persons and users who have been supervised or instructed in the operation of the device by a person responsible for their safety and who have demonstrated their ability to handle the device.



**Children should be supervised to ensure that they do not use this device as a toy.
Never allow children to play with the packaging material unsupervised.**



Risk of damage to property! We are not liable for accidents that occur as a result of non-compliance with the safety instructions or incorrect handling.

All information in this operating manual has been checked to the best of our knowledge and belief. However, neither the author nor the publisher can be held liable for any damage related to the use of these operating instructions.

Other product, brand and company names mentioned in this document may be the trademarks of their respective owners. Compliance with all applicable copyright laws is the responsibility of the user of this document.

 **WARNING**

Caution

Please observe the following basic instructions to avoid endangering yourself or others and to prevent damage to external devices.

 **NOTE**

Warnings

Do not disassemble or make any modifications to the instrument. This could result in injury from electric shock. Entrust a specialist workshop with any necessary service and maintenance work or contact your dealer.

If you notice that the power cord shows obvious signs of use, the unit malfunctions, smells burnt, or smokes, unplug the unit immediately and have a technician repair it.

Before cleaning the instrument, disconnect it from the power supply.

Always place the instrument on a level, stable surface to ensure safe standing.

Do not use the instrument in a damp or wet environment.

Do not place vessels on it that are filled with liquids, such as vases, Jars or bottles.

Do not place small objects on it that could slide in, such as.

Hairpins, sewing needles or coins.

Do not place lighted candles on the instrument.

 **NOTE**

Precautions

To avoid damage to the instrument, do not place it in places with high temperatures or a lot of dust, do not place it directly next to an air conditioner, and avoid direct sunlight.

Do not place the instrument near other electrical equipment to avoid interference.

Do not use any force when handling the instrument and do not place any heavy objects on the instrument.

Disconnect the instrument from the power supply if you are not going to use it for a long time. To disconnect the instrument from the power, please pull the plug, not the cable.

Please handle the power cable with care. It should not be placed near radiators, you should not place heavy objects on it, and you should lay it in such a way that no person could step on it or fall over it.

Please note that continuous high volume can permanently damage your hearing. Therefore, adjust the volume carefully.

 **WARNING**

Power supply unit

Please connect the supplied power supply to a power outlet with the correct voltage. Do not connect it to other mains voltages than those for which the instrument is intended. Unplug this product from the wall outlet when unused for long periods of time or during lightning storms.

© 2021

These operating instructions are protected by copyright. The reproduction of these operating instructions, even in part, is only permitted with the approval of Musikhaus Kirstein GmbH. The same applies to the reproduction or copying of images, even in modified form.

Table of contents







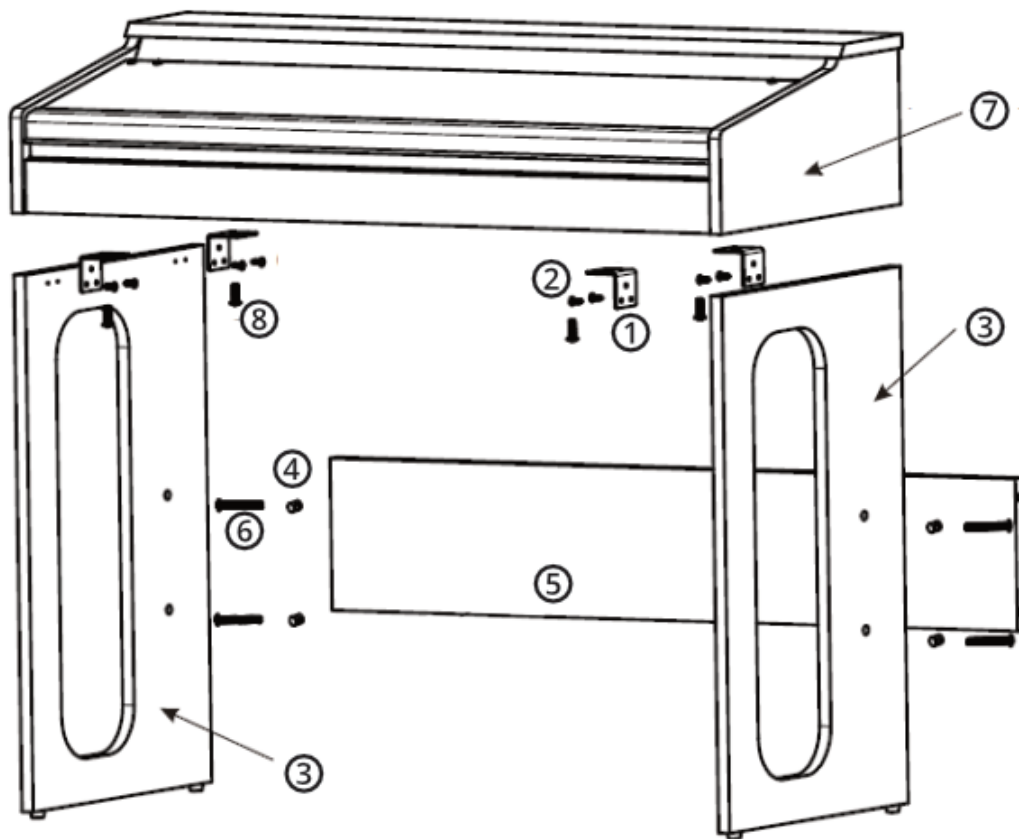

Assembly instructions	6
User interface and display	8
User interface.....	8
Display	10
Rear connection panel	11
Power supply socket	11
PHONES.....	11
LINE OUT	12
USB to Host	12
SUSTAIN	12
Basic operation.....	13
Starting up.....	13
Melody play.....	13
Select Tone (timbre)	13
DOUBLE.....	13
Split	13
Sustain	14
Vibration	14
Touch	14
Percussion.....	14
Metronome	14
Transpose	14
Piano mode	14
Play with auto accompaniment.....	15
Select style	15
Sync Start.....	15
Intro/Ending	15
Fill in.....	15

Variation	16
Tempo	16
Accompaniment volume.....	16
Accorder recognition.....	16
Chord fingering	16
Single finger 1.....	18
Single finger 2.....	18
Fingered	19
Chord Close.....	20
Memory function.....	20
Recording function.....	20
Demo playback and practice function.....	21
Listen to demos.....	21
Exercise function.....	21
Trouble Shooting	22
Product specifications	23

Assembly instructions

Fasten the four angles [1] to the two feet [3] using the eight small M4x12 wood screws [2]. Now connect the two feet with the help of the rear connecting plate [5]. To do this, first insert the four connecting blocks [4] into the connecting plate from behind. Then insert the long M6x50 screws [6] from the outside through the openings provided in the feet and connect them to the connecting plate. Now place the console [7] from above on the finished substructure and fasten it securely with the four M6x20 screws [8]. When placing the console, it is advisable to enlist the help of a second person in order to avoid injuries and damage to the instrument.



1	Angle	
2	M4x12 wood screw (small)	
3	Feet	
4	Connecting block	
5	Connecting plate	
6	M6x50 screw (long)	
7	Console	
8	M6x20 screw	

Now connect the hollow plug of the supplied power supply to the corresponding socket on the back of the instrument. Then connect the power plug to a power outlet. Make sure that the mains voltage is correct.

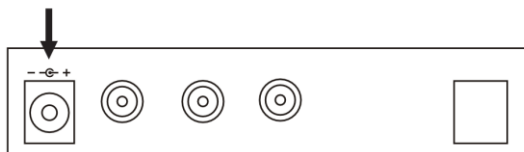

User interface and display

User interface

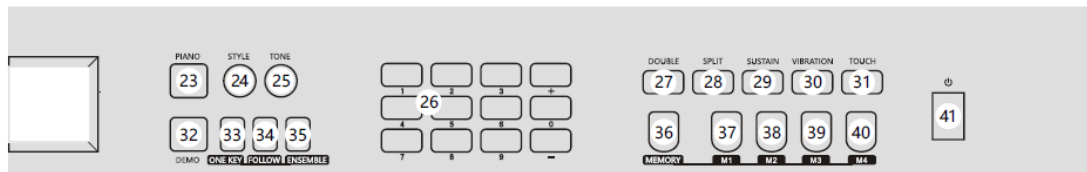
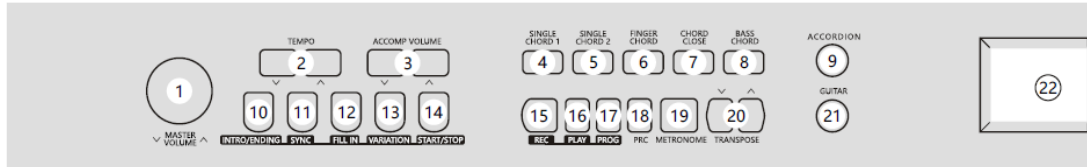

	Designation	Function
1	Volume control	Used to adjust the volume
2	[TEMPO +/-]	Serves for tempo setting
3	[ACCOMP VOLUME +/-]	Used to adjust the volume of the accompaniment function
4	[SINGLE CHORD 1]	Chord Mode Selection Single Chord 1
5	[SINGLE CHORD 2]	Chord Mode Selection Single Chord 2
6	[FINGER CHORD]	Selection Chord Mode Finger Chord
7	[CHORD CLOSE]	Exit chord mode
8	[BASS CHORD]	Selecting the Bass Chord function
9	[ACCORDION]	Direct selection accordion
10	[INTRO/ENDING]	Selection of intro or ending
11	[SYNC]	Activates or deactivates the Sync Start function
12	[FILL IN]	Selection Fill In function
13	[VARIATION]	To select the style variation
14	[START/STOP]	Starts or stops the playback of the style or song.
15	[REC]	Activates or deactivates the recording function
16	[PLAY]	Playback of recorded music data
17	[PROG]	Activates or deactivates the PROGRAM function

18	[PRC]	Activates or deactivates the percussion function
19	[METRONOME]	Activates or deactivates the metronome function
20	[TRANSCOPE +/-]	To change the transpose setting
21	[GUITAR]	Direct selection guitar
22	Display	Function status information
23	[PIANO]	Direct selection piano
24	[STYLE]	Style mode selection
25	[TONE]	Tone mode selection
26	[+]/[-] and numeric keypad	Parameter setting and value input
27	[DOUBLE]	Activates or deactivates the double function
28	[SPLIT]	Activates or deactivates the split function
29	[SUSTAIN]	Activates or deactivates the sustain function
30	[VIBRATION]	Activates or deactivates the vibrato effect
31	[TOUCH]	Activates or deactivates velocity dynamics
32	[DEMO]	Activates or deactivates the demo function
33	[ONE KEY]	Practice function for demo song
34	[FOLLOW]	Practice function for demo song
35	[ENSEMBLE]	Practice function for demo song
36	[MEMORY]	Memory button
37	[M1]	Memory selection
38	[M2]	Memory selection
39	[M3]	Memory selection
40	[M4]	Memory selection
41	Power switch	To switch the instrument on or off

Display

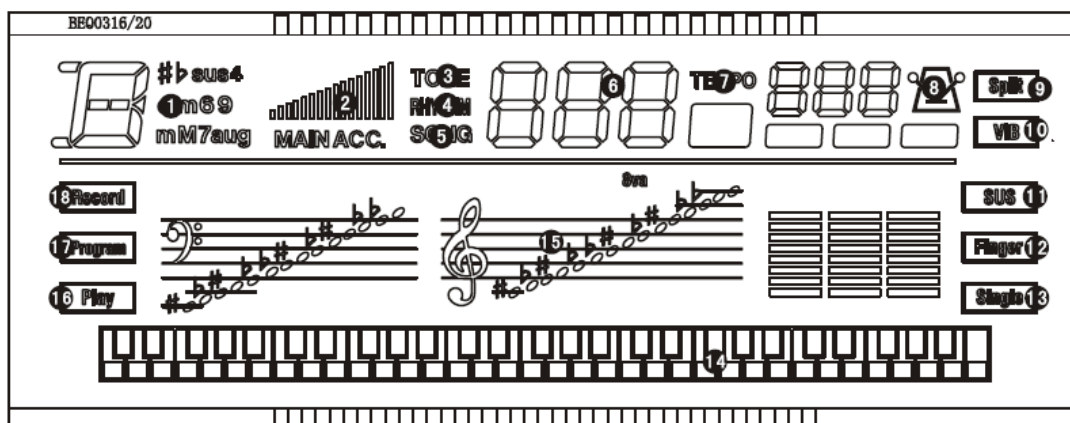

1	Chord display	Information about the chord of the CHORD function
2	Volume indicator	Information about the currently selected volume setting
3	Tone	Information on the currently selected function state for the Tone setting
4	Rhythm	Information about the currently selected function state for the Rhythm setting
5	Song	Information about the currently selected function state for the Song selection
6	Number field	Tone/Rhythm/Song number information
7	Tempo display	Information about the current tempo setting
8	Metronome	Information about the metronome function
9	Split	Function status Split function
10	Vibrato	Function status Vibrato function
11	Sustain	Function status Sustain Function
12	Finger	Function status Fingered mode for chord indication
13	Single	Function status single finger mode for chord indication
14	Keyboard display	Information about the position of the note on the keyboard
15	Staff	Note display
16	Play	Information on the playback of recorded data
17	Program	Information about the active program function
18	Record	Information on record function or standby of record function

Rear connection panel

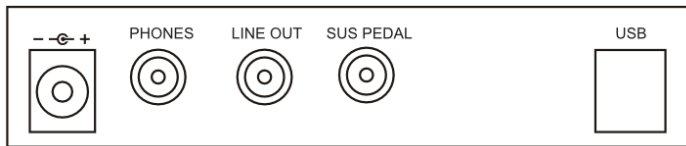

Power supply socket

Only use the instrument with the supplied power supply unit.

First connect the hollow plug of the power supply unit to the power supply unit socket on the instrument. Then connect the power supply unit to the power socket.

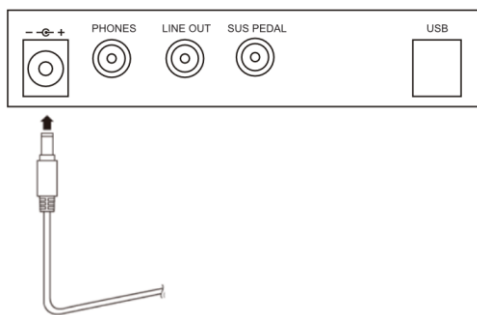

PHONES

The Phones output (6.3mm stereo jack) allows you to connect your instrument to headphones. Connecting a cable to the headphone jack will disable the instrument's speakers.

When using headphones, please ensure that the volume setting is appropriate. Too high a volume or using headphones for too long can cause hearing damage. Before connecting headphones, please turn the volume control to minimum and then conscientiously select the desired setting.

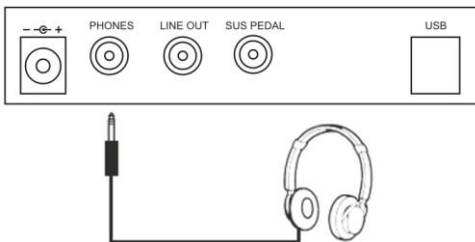

LINE OUT

With the help of this connector, you can connect your instrument to a music amplifier.

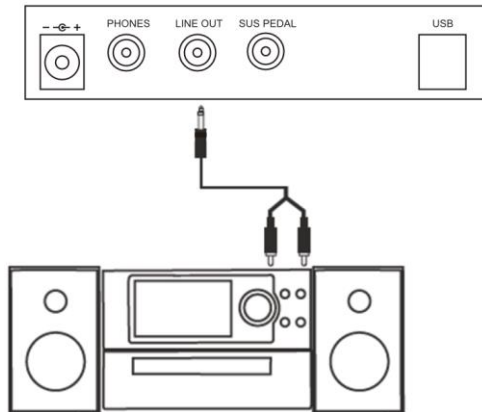

USB to Host

The USB to Host jack allows you to connect your instrument to a computer using a USB A->B cable. Via this connection you can exchange MIDI data between the instrument and a computer. Please note that a MIDI-capable APP must be installed on your computer for this purpose. It is not possible to transfer audio data via the USB interface.

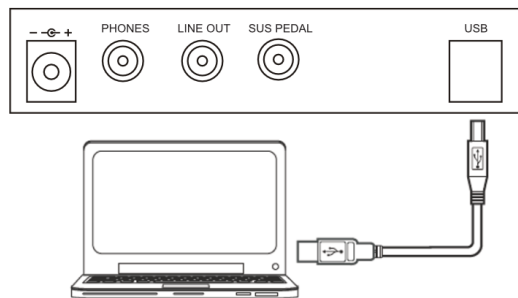

SUSTAIN

The sustain jack (6.3mm mono) allows you to connect the sustain pedal to your instrument.

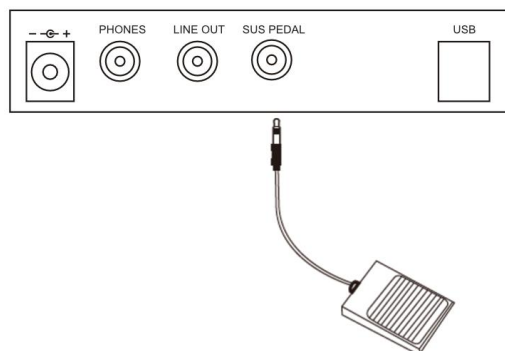

Basic operation

Starting up

Press the power switch to start up the instrument.



Melody play

Select Tone (timbre)

To select a tone, press the [TONE] button to enter the Tone menu. The display will now show TONE and the tone number of the tone.

Use the numeric buttons or the [+]/[-] buttons to select the desired tone.

DOUBLE

The DOUBLE function allows you to play two tones simultaneously.

First, select the desired main tone as described in Select Tone.

Now press the [DOUBLE] button to activate the Double function.

Use the number buttons or the [+]/[-] buttons to select the desired second tone.

Press the [DOUBLE] button again to exit this function.

Split

The Split function allows you to select different tones for the right and left sections of the keyboard. In this case, the split tone is assigned to the left section.

First, select the desired main tone as described in Select Tone.

Now press the [SPLIT] button to activate the split function.

Use the number buttons or the [+]/[-] buttons to select the desired tone for the left keyboard area.

Press the [SPLIT] button again to exit the split function.

Split point

The point on the keyboard that separates the left and right halves of the keyboard is called the "split point". The split point is located at the 24th note from the left.

Sustain

Use the [SUSTAIN] button to switch on the sustain function. Now all played notes sound longer. End this function by pressing the [SUSTAIN] button again.

Hint:

By using a sustain pedal, you can control this function with your foot, just like the real piano.

Vibration

Use the [VIBRATION] button to switch on the vibrato function. Now the sound of all played notes vibrates slightly up and down comparable to the playing style of a wind or string instrument. Stop this function by pressing the [SUSTAIN] button again.

Touch

Press the [TOUCH] button to switch the touch sensitivity of the keyboard on or off. When the touch function is activated, tones sound louder when the keyboard is struck harder, or softer when it is struck softly.

Percussion

Press the [PRC] button to turn on the percussion function. Each key of the keyboard is now assigned with percussion sounds. Exit this function by pressing the [PRC] button again.

Metronome

The metronome function allows you to set a constant tempo for practice purposes. Press the [METRONOME] button to turn on the metronome. Press the [METRONOME] button several times to select between four different time signatures. Press the [METRONOME] button again to turn the metronome off.

Transpose

Press the [TRANSPOSE+] or [TRANSPOSE-] button to change the pitch of the instrument up or down in semitone steps. Pressing both [TRANSPOSE] buttons simultaneously will return you to the standard tuning.

Piano mode

The [PIANO] button takes you directly to the highest quality piano sound of the instrument. It is recommended to activate this function if you want to use the instrument for playing piano. Press the button again to exit the piano mode.

Play with auto accompaniment

The automatic accompaniment provides you with a complete accompaniment band. For this purpose, so-called styles are stored in your instrument as accompaniment patterns.

Select style

To select a Style, activate the Style mode by pressing the [STYLE] button. The display now shows STYLE and the style number of the accompanying pattern.

Use the number buttons or the [+]/[-] buttons to select the desired style.

Press the [START/STOP] button or use the Sync Start function to start the style. To stop the style, press the [START/STOP] button again or use the Ending function.

Sync Start

The Sync Start function allows you to start Style playback simultaneously with your keyboard play.

With Style playback stopped, press the [SYNC] button to activate Sync Start mode. The instrument indicates readiness by rhythmic flashing.

Now start the style playback by pressing a keyboard key in the left keyboard area.

With Chord mode off, the rhythm accompaniment will now start.

If Chord Mode is switched on, the chord accompaniment will now start, provided that you press one or more keys in the left keyboard area and have thus selected the chord to be played.

Intro/Ending

The Intro/Ending function allows you to add an intro or ending sequence to the style.

With Style playback stopped, press the [INTRO/ENDING] button to activate the Intro/Ending function.

When starting the style playback, the style now starts with an introduction sequence. After playing the introduction sequence, the style playback changes to the default pattern.

Press the [INTRO/ENDING] button while the style is playing to end the style with an ending sequence. After playing the ending sequence, the style playback will be stopped automatically.

Fill in

The "Fill in" function inserts a transition sequence into the current style accompaniment. After the fill-in, the selected variant of the basic accompaniment pattern continues to run.

Variation

The function "Variation" offers the possibility to play back the selected style in a modified version. Activate or deactivate this function with the [VARIATION] button.

Tempo

For each style, a predefined standard tempo is linked in the instrument. When the style is called up, the stored tempo is automatically selected.

However, you can change the tempo of demos, metronome and styles with the [TEMPO -]/[TEMPO +] buttons as needed.

Press the [TEMPO+] and [TEMPO-] buttons simultaneously to immediately return to the respective default value.

Accompaniment volume

Press the [ACCOMP VOLUME+] or [ACCOMP VOLUME-] button to change the volume of the accompaniment function in relation to the selected basic volume. Pressing both [ACCOMP VOLUME] buttons simultaneously returns you to the default setting.

Accorder recognition

To add a full chord accompaniment to the accompaniment rhythm of a style, it is necessary to tell the instrument the chords to play.

To activate chord recognition, press one of the [SINGLE CHORD 1], [SINGLE CHORD 2] or [FINGER CHORD]-buttons.



The left section of the keyboard now functions as the chord section.

Chord fingering





How the chords are played or displayed with the left hand is called fingering. There are three types of fingerings. These are called Single Finger1, Single Finger2, and Fingered.

Chord Basics

In music, a chord is any harmonic set of three or more notes that is heard as if it were sounded simultaneously. The most common chords are triads. A triad consists of three notes that can be layered in thirds. In this case, their components are called the root, third, and fifth degrees.

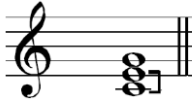

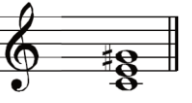
Chord types

There are the following basic chord types:

Major	A major third and a perfect fifth are added to a root.	
Minor	A minor third and a perfect fifth are added to a root.	
Excessive	A major third and an augmented fifth are added to a root.	
Decreases	A minor third and a diminished fifth are added to a root.	

Chord inversion

We define a chord whose root is not in the bass (i.e. is not the lowest note) as an inversion. If the root is in the bass, we call the chord: root chord. If we put the third or the fifth in the root position, we get an "inversion", See the following major chords and their inversions.

		
Initial position	first inversion	second inversion

Chord name





The chord name is made up of two parts. These are root and chord gender.

C m

Root note Chord gender





Single finger 1

The Single Finger 1 mode is the easiest way to enter the chords for the accompaniment function. However, this function offers only a limited chord selection.

<p>C</p> 	<p>Major chord</p> <p>Press only the root note on the keyboard.</p>
<p>C_m</p> 	<p>Minor chord</p> <p>Simultaneously press the keynote and the nearest right key.</p>
<p>C7</p> 	<p>Seventh chord</p> <p>Simultaneously press the keynote and the two nearest right keys.</p>
<p>C_m7</p> 	<p>Minor seventh chord</p> <p>Simultaneously press the keynote and three nearest right keys.</p>

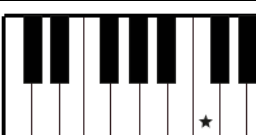































Single finger 2

The Single Finger 2 mode refers to a globally established simplified chord input. In this mode, you can easily play a wide range of chords with just one, two or three keys. Including major, minor, seventh and minor seventh.

<p>C</p> 	<p>Major chord</p> <p>Press only the root note on the keyboard.</p>
<p>C_m</p> 	<p>Minor chord</p> <p>Simultaneously press the root note and the nearest left black key.</p>
<p>C7</p> 	<p>Seventh chord</p> <p>Simultaneously press the root note and the nearest left white key.</p>
<p>C_m7</p> 	<p>Minor seventh chord</p> <p>Simultaneously press the root note and the nearest left white AND black key.</p>

Fingered

In Fingered mode, the chords are specified in their actual structure. Here, each chord tone is played concretely.

0 C 	1 C ₆ 	2 CM ₇ 	3 CM ₇ (#11) 	4 CM(9) 
5 CM ₇ (9) 	6 C ₆ (9) 	7 Caug 	8 Cm 	9 Cm ₆ 
10 Cm ₇ 	11 Cm ₇ (b5) 	12 Cm(9) 	13 Cm ₇ (9) 	14 Cm ₇ (11) 
15 CmM ₇ 	16 CmM ₇ (9) 	17 Cdim 	18 Cdim ₇ 	19 C ₇ 
20 C ₇ sus4 	21 C ₇ (b5) 	22 C ₇ (9) 	23 C ₇ (#11) 	24 C ₇ (13) 
25 C ₇ (b9) 	26 C ₇ (b13) 	27 C ₇ (#9) 	28 CM ₇ aug 	29 C ₇ aug 
30 C _{sus} 4 	31 C1+2+5 			

Tones which are  marked with are not mandatory for the chord determination.

The instrument recognizes the corresponding chords even if you do not play these notes.

Hint:

In various style renditions, not all chord extensions are supported.

Chord Close

Press the [CHORD CLOSE] button to disable chord recognition.

Memory function

With the memory function, you can store your settings under four memory locations and recall them specifically.

Press and hold the [MEMORY] button, then press one of the memory buttons [M1] - [M4] to store the current settings (Tone, Style, Tempo) of the instrument. The memory data each time replaces the data previously stored in the respective memory location.



Press one of the memory buttons [M1] - [M4] to directly recall the data stored in the respective memory location.

Hint:

Memory data is erased when the instrument is turned off.

Recording function

You can record your melody play and then play it back.

Press the [REC] button to activate the recording function.

Now play the keyboard to start recording.

Press the [PLAY] button directly to complete the recording. Your recording is played back immediately. Pressing the [PLAY] button again plays back the recording.

Press the [REC] button again to start a new recording. The previously saved data will be overwritten.

Hint:

The maximum recording capacity is 180 tones.

The recording data is erased when the instrument is turned off.

The Program function lets you program a rhythm pattern.

Press the [PROG] button to activate this function. Now play the keyboard to enter percussion sounds as drum beats.

Press the [PLAY] button directly to finish the input. The pattern is immediately played back in a loop.

The [TEMPO] buttons can be used to adjust the playback speed.

Press the [PROG] button again to start a new entry. The previously stored data will be overwritten.

Hint::

The maximum memory capacity is 32 events.

The stored data is deleted when the instrument is switched off.

Demo playback and practice function

The device has a variety of pre-installed demo songs. Each of these songs can be practiced in practice mode.

Listen to demos

To listen to demos, press the [DEMO] button. Pressing the [DEMO] button several times will advance to the next demo song. To stop song playback, press the [START/STOP] button.

Exercise function

The device offers three different ways to practice a demo song.

Press the [ONE KEY], [FOLLOW] or [ENSEMBLE] button to activate the practice function. Use the numeric buttons or [+]/[-] buttons to select the desired song.

Hint:

It is recommended that you initially set the song tempo to a lower value using the [TEMPO -]/[TEMPO +] buttons and gradually adjust the speed to suit your ability.

In ONE-KEY mode you will learn to play the melody in the correct rhythm. It doesn't matter yet if you play right or wrong notes.

In FOLLOW mode, you learn to play the correct notes. The lesson will not continue until you have correctly played the note shown on the screen. Until you find the note, the instrument waits for you.

In ENSEMBLE mode you learn to play the correct notes in the correct rhythm. If there is no correct input for a few seconds, the instrument supports by playing the melody voice independently.

Trouble Shooting

If a malfunction occurs, please check the following error sources.

Error	Cause	Solution
The instrument cannot be switched on	<ol style="list-style-type: none"> 1.the power cord is not plugged in 2.the socket has no power 	<ol style="list-style-type: none"> 1.plug in the power cord correctly 2.use another socket
The instrument makes a "pop" sound when turned on and off	This is normal and no cause for alarm	
The piano does not emit sound from the speakers	<ol style="list-style-type: none"> 1.the volume is set to the lowest value 2.a headphone (adapter) is plugged into the headphone jack 3.the power cord is not plugged in 	<ol style="list-style-type: none"> 1. increase the volume setting 2.remove the headphone (adapter) from the headphone jack. 3.plug the instrument into a power outlet.
The instrument does not respond or responds incorrectly to menu commands	The instrument may be in a function status that does not support the selected function.	Switch the instrument off and then on again after a few seconds to return it to its default state.
The instrument emits noise	<ol style="list-style-type: none"> 1.there are devices with interference properties (freezer, washing machine or similar) in the immediate vicinity. 2.objects on or near the instrument resonate with 3.the noise only occurs when using headphones 	<ol style="list-style-type: none"> 1. remove the piano from the vicinity of other electrical appliances (especially those with motors). 2.remove resonating objects from the environment of the piano 3.clean the headphone plug or replace the headphone.

Product specifications

Keyboard	61 touch sensitive standard keys
Touch sensitivity	On, Off
Max. Polyphony	32
Tone	300
Style	300
Demo	80
Connections	Headphones, Line-Out, Pedal, USB-to-Host
Accessories included	Power supply 9V, 800mA, + inside

WEEE Declaration (Waste of Electrical and Electronic Equipment)

Your product has been designed and manufactured using high quality materials and components that can be recycled and reused. This symbol means that electrical and electronic equipment must be disposed of separately from household waste at the end of its life.

Please dispose of this device at your local municipal collection point or recycling center.

Please help protect the environment in which we all live.

All technical data and appearances are subject to change without notice. All information was correct at the time of printing. Musikhaus Kirstein GmbH does not warrant the accuracy or completeness of the descriptions, photographs or statements contained in this manual. Printed colors and specifications may vary slightly from the product. Products of Musikhaus Kirstein GmbH are sold only through authorized distributors. Distributors and dealers are not representatives of Musikhaus Kirstein GmbH and are not authorized to legally bind Musikhaus Kirstein GmbH in any way, whether expressly or by implication.

 **KIRSTEIN.de**

Musikhaus Kirstein GmbH

Bernbeurener Str. 11

86956 Schongau - Germany

Phone: 0049-8861-909494-0

Fax: 0049-8861-909494-19



Funkey DP61III TONE list:

No.	Name of tone	No.	Name of tone	No.	Name of tone
0	Acoustic Grand Piano	62	Synth Brass 1	124	Telephone Ring
1	Bright Acoustic Piano	63	Synth Brass 2	125	Helicopter
2	Electric Grand Piano	64	Soprano Sax	126	Applause
3	Honky-tonk Piano	65	Alto Sax	127	Gunshot
4	Rhodes Piano	66	Tenor Sax	128	Percussion
5	Chorused Piano	67	Baritone Sax	129	Rhythm electric Piano
6	Harpsichord	68	Oboe	130	Baritone Xylophone
7	Clavichord	69	English Horn	131	Clean Piano
8	Celesta	70	Bassoon	132	Bright Dulcimer
9	Glockenspiel	71	Clarinet	133	Rhythm Grand Piano
10	Music box	72	Piccolo	134	Traditional Piano
11	Vibraphone	73	Flute	135	Aluminium jean
12	Marimba	74	Recorder	136	Rock Grand Piano
13	Xylophone	75	Pan Flute	137	Electronic organ
14	Tubular Bells	76	Bottle Blow	138	Psychedelic electronic
15	Dulcimer	77	Shakuhachi	139	Water jean
16	Hammond Organ	78	Whistle	140	Bright Guitar
17	Percussive Organ	79	Ocarina	141	Orchestra piccolo
18	Rock Organ	80	Lead 1 (square)	142	Heavy metal guitar
19	Church Organ	81	Lead 2 (sawtooth)	143	Crystal guitar
20	Reed Organ	82	Lead 3 (caliope lead)	144	Queer electric Piano
21	Accordian	83	Lead 4 (chiff lead)	145	Bright bass
22	Harmonica	84	Lead 5 (charang)	146	Rock Electric Bass
23	Tango Accordian	85	Lead 6 (voice)	147	Psychedelic Bass
24	Acoustic Guitar (nylon)	86	Lead 7 (fifths)	148	Rhythm Electric Bass
25	Acoustic Guitar (steel)	87	Lead 8 (bass + lead)	149	Heavy metal bass
26	Electric Guitar (jazz)	88	Pad 1 (new age)	150	Magic electronic
27	Electric Guitar (clear)	89	Pad 2 (warm)	151	Bright violin
28	Electric Guitar (muted)	90	Pad 3 (polysynth)	152	Atonic violin
29	Overdriven Guitar	91	Pad 4 (choir)	153	Heavy bass orchestra
30	Distortion Guitar	92	Pad 5 (bowed)	154	Synth clarinet
31	Guitar Harmonics	93	Pad 6 (metallic)	155	Interactive Lead
32	Acoustic Bass	94	Pad 7 (halo)	156	orchestral keyboard
33	Electric Bass (finger)	95	Pad 8 (sweep)	157	Bagpipes
34	Electric Bass (pick)	96	FX 1 (rain)	158	Synth Banjo
35	Fretless Bass	97	FX 2 (soundtrack)	159	Japan Synth
36	Slap Bass 1	98	FX 3 (crystal)	160	Church Piano
37	Slap Bass 2	99	FX 4 (atmosphere)	161	Church electric Piano
38	Synth Bass 1	100	FX 5 (brightness)	162	Synth Piano
39	Synth Bass 2	101	FX 6 (goblins)	163	Baritone Piano
40	Violin	102	FX 7 (echoes)	164	Piano PAD
41	Viola	103	FX 8 (sci-fi)	165	String Piano
42	Cello	104	Sitar	166	Metal Piano
43	Contrabass	105	Banjo	167	Light rhythm Piano
44	Tremolo Strings	106	Shamisen	168	Electric Piano Pad
45	Pizzicato Strings	107	Koto	169	Classical piano
46	Orchestral Harp	108	Kalimba	170	Organ Guitar
47	Timpani	109	Bagpipe	171	Electric Guitar
48	String Ensemble 1	110	Fiddle	172	Synthesis Nylon Guitar
49	String Ensemble 2	111	Shanai	173	Synth Electronic Guitar
50	Synth Strings 1	112	Tinkle Bell	174	Bright Clean Guitar
51	Synth Strings 2	113	Agogo	175	Orchestra Guitar
52	Choir Aahs	114	Steel Drums	176	Psychedelic Guitar
53	Voice Oohs	115	Woodblock	177	Bright organ
54	Synth Voice	116	Taiko Drum	178	Pick organ
55	Orchestra Hit	117	Melodic Tom	179	Synth accordion
56	Trumpet	118	Synth Drum	180	Bright Violin
57	Trombone	119	Reverse Cymbal	181	Stringed violin
58	Tuba	120	Guitar Fret Noise	182	Trill violin
59	Muted Trumpet	121	Breath Noise	183	Electronic violin
60	French Horn	122	Seashore	184	Large violin
61	Brass Section	123	Bird Tweet	185	Rhythm Orchestra

No.	Name of tone	No.	Name of tone	No.	Name of tone
186	Pizzicato Violin	224	Metal Sax	262	Orchestra Lead
187	Pizzicato Ensemble 1	225	Baritone Sax ensemble	263	Glockenspiel Lead
188	Pizzicato Ensemble 2	226	Crystal Sax	264	Bass Lead
189	Percussion band	227	Soft Baritone Sax	265	Fifths Lead
190	Baritone Synth Contrabass	228	Synth Baritone Sax	266	Wind Lead
191	Bass Flute	229	Heavy metal Sax	267	Atmosphere Lead
192	Distortion Contrabass	230	Church Oboe	268	Sharp Lead
193	Contrabass Lead	231	Oboe ensemble	269	Bright Lead
194	Violin Lead	232	Bass Oboe	270	East Nation Pad
195	Cello Lead	233	Bright Oboe	271	Atmosphere Pad
196	Pizzicato rhythm	234	distortio oboe	272	Electric bass Pad
197	high Harp	235	English Horn ensemble	273	electric Piano Pad
198	Harp ensemble	236	Pizzicato English Horn	274	Clean Guitar Pad
199	Synth Harp	237	Diplophonia English Horn	275	Western Pad
200	Baritone Trumpet	238	Bright English Horn	276	Sci-fi Pad
201	Trumpet ensemble	239	Synth English Horn	277	Metal Sci-fi Pad
202	rhythm Trumpet	240	Psychedelic Synth Lead	278	Clarinet Pad
203	high Trumpet	241	Vibraphone Synth Lead	279	Electronic dance Pad
204	Synth Trumpet	242	Marimba Synth Lead	280	Double Kalimba
205	Bass Trombone	243	Metal FX	281	Bright Kalimba
206	Trombone ensemble	244	Electronic FX	282	Crystal Kalimba
207	rhythm Trombone	245	Electronic String Ensemble	283	Synth Kalimba
208	high Trombone	246	Wind FX	284	Electronic Bagpipe
209	baritone Trombone	247	Clarinet FX	285	Wind Bagpipe
210	Synth Trombone	248	Organ FX	286	high Bagpipe
211	Violin French Horn	249	Crystal FX	287	Bright Bagpipe
212	French Horn ensemble	250	Synth Shamisen	288	Orchestra Bagpipe
213	Electronic French Horn	251	Electronic Shamisen	289	Bangdi
214	Synth French Horn	252	Bright Sitar	290	Pipa
215	Psychedelic Synth Brass	253	Whistle Accord	291	Erhu
216	Distortion Synth Brass	254	rhythm Nation	292	Gaohu
217	Vibraphone Synth Brass	255	Bright Koto	293	Suona
218	Rock Synth Brass	256	Koto Lead	294	Dasuo
219	Synth Muted Trumpet	257	Diplophonia Koto	295	Guzheng
220	Soprano Sax ensemble	258	Baritone Koto	296	Sanxian
221	Hit Soprano Sax	259	Synth Koto	297	Guqin
222	Synth Soprano Sax	260	Environmental Lead	298	Xiao
223	National Sax	261	Metal Lead	299	China Percussion

Funkey DP61III **STYLE** list:

No.	Name of style	No.	Name of style	No.	Name of style
0	Beat1	62	Soul4	124	Mideast
1	Beat2	63	Soul5	125	Pop
2	Beat3	64	Newsoul	126	Love_ballad
3	Beat4	65	Big_band1	127	EasyBeat
4	Beat5	66	Big_band2	128	SoftBeat
5	Beat6	67	Blue_grass	129	Pop_samba1
6	Beat7	68	Jazz_samba	130	Pop_samba2
7	Beat8	69	Jazz_waltz1	131	Shuffle
8	Beat9	70	Jazz1	132	Jazz Band
9	Beat10	71	Jazz2	133	Shuffle1
10	Beat11	72	Swing1	134	Shuffle2
11	Beat12	73	Swing2	135	Slow folk
12	Beat13	74	Swing3	136	Step
13	Beat14	75	Jazz_waltz2	137	16ballad1
14	16beat1	76	Merengue1	138	16ballad2
15	16beat2	77	Merengue2	139	Love_ballad1
16	16beat3	78	Country1	140	Love_ballad2
17	Rock1	79	Country2	141	Swing1
18	Rock2	80	Country3	142	Swing2
19	SlowRock	81	Country4	143	Swing3
20	CntyRock	82	Country5	144	Reggae
21	DancRock	83	Country6	145	Rhumba1
22	EasyRock	84	Country7	146	Rhumba2
23	GlamRock	85	Cntrwal1	147	Rhumba3
24	HarRock1	86	Cntrwal2	148	Rhumba4
25	HarRock2	87	SlowCnt1	149	Salsa
26	PopRock	88	SlowCnt2	150	Samba1
27	RockRoll	89	SoulCntr	151	Samba2
28	RockBeat	90	Mambo1	152	Cobmo
29	RockFolk	91	Habanera	153	Jorpo
30	RockyPop	92	Vallenat	154	OrientalBeat1
31	HardRock	93	Baiao	155	OrientalBeat2
32	Had3Beat	94	Bequine	156	OrientalBeat3
33	Plena	95	Bolero	157	OrientalBeat4
34	Dance1	96	Bossanova1	158	OrientalBeat5
35	Dance2	97	Lambada	159	OrientalBeat6
36	Dance3	98	Mambo	160	OrientalBeat7
37	Dance4	99	Samba	161	OrientalBeat8
38	Dance5	100	Reggae	162	OrientalBeat9
39	Dance6	101	Rhumba	163	OrientalBeat10
40	Dance7	102	Tango1	164	OrientalBeat11
41	Dance8	103	Bossanova2	165	OrientalBeat12
42	Dance9	104	Bossanova3	166	OrientalBeat13
43	Dance10	105	Bossanova4	167	OrientalBeat14
44	Bachata1	106	Bossanova5	168	Classical beat1
45	Bachata2	107	Calypso	169	Classical beat2
46	Soul_funk	108	Tango2	170	Classical beat3
47	Euro_soul	109	Tango3	171	JazzRock1
48	Funky_soul1	110	March1	172	JazzRock2
49	Funky_soul2	111	March2	173	Soft Rock
50	Funky_soul3	112	March3	174	Classic Rock
51	Funky_soul4	113	March4	175	Folk rock1
52	Funky_soul5	114	Polka1	176	Folk rock2
53	Slow_soul1	115	Polka2	177	WaltzRock
54	Slow_soul2	116	Polka3	178	Heavy metal rock1
55	Slow_soul3	117	Waltz1	179	Heavy metal rock2
56	Funky_soul6	118	Waltz2	180	70'Rock
57	Funky_soul7	119	Waltz3	181	80'Rock
58	Funky_soul8	120	China1	182	Middle Eastern rock
59	Soul1	121	China2	183	Traditional rock
60	Soul2	122	China3	184	Rock disco
61	Soul3	123	Thailand	185	Britpop1

No.	Name of style	No.	Name of style	No.	Name of style
186	Britpop2	224	New Orleans Blues	262	Middle East tango2
187	NewRock	225	New York Blues	263	Middle East tango3
188	Modern dance1	226	Piano Blues	264	Reggae March1
189	Modern dance2	227	Soul-Blues	265	Reggae March2
190	Modern dance3	228	Urban Blues	266	Reggae March3
191	Modern dance4	229	Blues waltz1	267	Reggae March4
192	Modern dance5	230	Blues merengue1	268	Classical polka
193	New century1	231	Blues merengue2	269	Mento
194	New century2	232	Contemporary R&B1	270	Political Reggae
195	New century3	233	Contemporary R&B2	271	Classical Waltz1
196	Rock Dance1	234	Contemporary R&B3	272	Classical Waltz2
197	Rock Dance2	235	Contemporary R&B4	273	Classical Waltz3
198	Jazz bachata1	236	Contemporary R&B5	274	Chinese Classical1
199	Jazz bachata2	237	Deep Funk	275	Chinese Classical2
200	Psychedelic 1	238	Doo Wop	276	Chinese Classical3
201	Psychedelic 2	239	Left-Field Hip-Hop	277	Chamber pop
202	Post Rock	240	Motown	278	Techno-Tribal
203	Soft Rock	241	Slow R & b1	279	Classical ballad1
204	Goth Psychedelic	242	Slow R & b2	280	Classical ballad2
205	SoulPsychedelic 1	243	Slow R & b3	281	Light ballad
206	SoulPsychedelic 1	244	Lyric R & b	282	Pop_classic
207	SoulPsychedelic 1	245	R & b march1	283	Britpo samba1
208	SoulPsychedelic 1	246	R & b march2	284	Britpo samba2
209	Psychedelic swing	247	Afro-Beat	285	Downtempo
210	Funky_soul1	248	Afro-Pop	286	Big Beat
211	Reggae soul1	249	Celtic Pop	287	Trip-Hop1
212	Reggae soul2	250	Hawaiian Pop	288	Trip-Hop2
213	Space	251	Indian Pop	289	Rhythm ballad
214	Free Psychedelic 1	252	European Traditions	290	Lyric step
215	Free Psychedelic 2	253	World Fusion	291	Lyric rhythm1
216	Free Psychedelic 3	254	Asia samba	292	Lyric rhythm2
217	Free Psychedelic 4	255	Traditional Reggae	293	Slow ballad1
218	Free jazz	256	Middle East tango1	294	Slow ballad2
219	Country Blues	257	Reggae-Pop	295	Xinjiang 1
220	Electric Blues	258	Roots Reggae	296	Xinjiang 2
221	Folk-Blues	259	ReggaeBeat1	297	Henan
222	Jazz Blues	260	ReggaeBeat2	298	Dongbei
223	Jump Blues	261	Dancehall	299	Shanbei

Funkey DP61III **SONG** list:

No.	Code of song	No.	Code of song	No.	Code of song
0	Hey Pampow	27	Polonaise	54	Opus 40 by Mozart
1	Nocturne	28	Katyusha	55	Susanna
2	In the rain	29	Red River Valley	56	Fountain
3	Reed	30	Brandenburg Concertos	57	Maiden's Prayer
4	Air string music	31	Danse Russe	58	Four seasons spring
5	Canon	32	Chong Erfei	59	Swan Lake
6	The first Christmas 1	33	Toreador Song	60	Fur Elise
7	Coldness	34	The Cuckoo Waltz	61	William Tell Overture
8	Minuet in G	35	Old French song	62	Smile Polka
9	Entertainer	36	Habanera	63	Spain Matador March
10	Bach's Minute	37	Waltz of the Flowers	64	Turkish March
11	American Patrol	38	Fantasia from Chiop	65	Four Swans
12	Oh, the Christmas tree	39	Waltz in G flat major	66	Abide With Me
13	Oh, my dear Clementine	40	Island Of Capri	67	Spring Song
14	Rudolph the Red-Nosed Reindeer	41	Carmen	68	Minute Waltz Op
15	Silver	42	Carmen Aragon	69	Gavotte
16	Beethoven Sonata	43	Carmen Overture	70	Schubert Serenade
17	O sole mio	44	Cute little spider	71	Serenade - Haydn
18	Socks 2	45	Clementine sonata	72	Moments Musicaux
19	Winter	46	Croatian Rhapsody	73	Hungarian Dance
20	Long long ago	47	Radetzky March	74	Yankee Doodle
21	Romance De Amor	48	The Blue Danube	75	Waltz
22	Concerto D'Amour	49	Mariage D' Amour	76	The tragic third movement
23	Music Box Dancer	50	The Magic Flute-overture	77	Polka, Italy
24	Ann Polka	51	Mozart	78	Minuets
25	River of Babylon	52	Santa Claus is coming to town	79	Rhythm Of Rain
26	White Christmas	53	Silent Night		