



KH-10

VORSICHTSMASSNAHMEN (BITTE SORGFÄLTIG DURCHLESEN). Kinder sollten beaufsichtigt werden, um sicherzustellen, dass sie dieses Produkt nicht als Spielzeug verwenden. Lassen Sie Kinder niemals unbeaufsichtigt mit dem Verpackungsmaterial spielen. Warnhinweise: Lesen Sie diese Anweisungen und bewahren Sie diese Anleitung auf. Verwenden Sie dieses Gerät nicht im Wasser. Vorsichtsmaßnahmen: Um Schäden am Produkt zu vermeiden, bringen Sie es nicht an Plätze mit hohen Temperaturen oder viel Staub, sehr niedriger oder hoher Luftfeuchtigkeit, legen Sie es nicht direkt neben eine Klimaanlage und vermeiden Sie direkte Sonneneinstrahlung. Wenden Sie im Umgang mit dem Produkt keinerlei Gewalt an. Ort: Setzen Sie das Produkt nicht den folgenden Bedingungen aus, um Verformungen, Verfärbungen oder größere Schäden zu vermeiden: Direktes Sonnenlicht, extreme Temperatur oder Luftfeuchtigkeit, übermäßig staubiger oder schmutziger Ort. Reinigung: Reinigen Sie das Produkt nur mit einem weichen, trockenen Tuch. Verwenden Sie keine Farbverdünner, Lösungsmittel, Reinigungsflüssigkeiten oder chemisch imprägnierte Wischtücher. Technische Änderungen und Änderungen im Erscheinungsbild sind vorbehalten. Alle Angaben entsprechen dem Stand bei Drucklegung. Für die Richtigkeit und Vollständigkeit der enthaltenen Beschreibungen, Abbildungen und Angaben übernimmt Musikhaus Kirstein GmbH keinerlei Gewähr. Abgebildete Farben und Spezifikationen können geringfügig vom Produkt abweichen. Musikhaus Kirstein GmbH - Produkte sind nur über autorisierte Händler erhältlich. Distributoren und Händler sind keine Handlungsbevollmächtigten von Musikhaus Kirstein GmbH und haben keinerlei Befugnis, die Musikhaus Kirstein GmbH in irgendeiner Weise, sei es ausdrücklich oder durch schlüssiges Handeln, rechtlich zu binden. Diese Bedienungsanleitung ist urheberrechtlich geschützt. Jede Vervielfältigung, bzw. jeder Nachdruck, auch auszugsweise, und jede Wiedergabe der Abbildungen, auch in verändertem Zustand, ist nur mit schriftlicher Zustimmung der Firma Musikhaus Kirstein GmbH gestattet.

WARNUNG: Achten Sie auf eine angemessene Lautstärke! Hören mit zu hohem Lautstärkepegel kann Ihr Gehör dauerhaft schädigen!



FUNKTION UND HANDHABUNG Der Kopfhörer kann mit allen handelsüblichen Abspielgeräten, wie CD-Playern, Stereoanlagen, mobilen Musik-Playern verwendet werden, welche über einen Kopfhörerausgang mit 3,5mm Stereo-Klinke verfügen. Sollte Ihre Soundquelle mit einem Kopfhörerausgang mit 6,3mm Stereo-Klinke ausgestattet sein, nutzen Sie den mitgelieferten Adapter (6,3mm zu 3,5mm Stereoklinkenbuchse).

WARTUNG: Ihr Gerät erfordert keine besondere Wartung. Wenden Sie sich im Falle einer Fehlfunktion an ein zugelassenes Servicecenter oder direkt an den Hersteller.

REINIGUNG: Verwenden Sie zur Reinigung ein fusselfreies, trockenes oder nur leicht angefeuchtetes Tuch.

TECHNISCHE DATEN: System: dynamischer Kopfhörer Stereo, Nennimpedanz: 32Ohm +/- 10%, Frequenzbereich: 20-20000Hz, Empfindlichkeit: 103dB S.P.L. bei 1kHz +/- 2%

WEEE-Erklärung (Waste of Electrical and Electronic Equipment) Ihr Produkt wurde unter Verwendung hochwertiger Materialien und Komponenten entwickelt und hergestellt, die recycelbar und wiederverwendbar sind. Dieses Symbol bedeutet, dass elektrische und elektronische Geräte am Ende ihrer Lebensdauer vom Hausmüll getrennt entsorgt werden müssen. Bitte entsorgen Sie dieses Gerät bei Ihrer örtlichen kommunalen Sammelstelle oder im Recycling-Center. Bitte helfen Sie mit, die Umwelt zu schützen, in der wir alle leben.



Musikhaus Kirstein GmbH, Bernbeurener Strasse 11, 86956 Schongau, Germany, [Tel:08861-909494-0](tel:08861-909494-0), info@kirstein.de



KH-10

PRECAUTIONS (PLEASE READ CAREFULLY). Children should be supervised to ensure that they do not use this product as a toy. Never allow children to play with the packaging material unsupervised. Warnings: Read these instructions and keep these instructions in a safe place. Do not use this appliance in water. Precautions: To avoid damage to the product, do not place it in places with high temperatures or a lot of dust, very low or high humidity, do not place it directly next to an air conditioner and avoid direct sunlight. Do not use force when handling the product. Location: Do not expose the product to the following conditions to avoid deformation, discoloration or major damage: Direct sunlight, extreme temperature or humidity, excessively dusty or dirty place. Cleaning: Only clean the product with a soft, dry cloth. Do not use paint thinners, solvents, cleaning fluids or chemically impregnated wiping cloths. We reserve the right to make technical changes and changes in appearance. All information is correct at the time of printing. Musikhaus Kirstein GmbH accepts no liability for the accuracy and completeness of the descriptions, illustrations and information contained herein. Colors and specifications shown may differ slightly from the product. Musikhaus Kirstein GmbH products are only available through authorized dealers. Distributors and dealers are not authorized agents of Musikhaus Kirstein GmbH and have no authority to legally bind Musikhaus Kirstein GmbH in any way, whether expressly or by implication. These operating instructions are protected by copyright. Any duplication or reprinting, even in part, and any reproduction of the illustrations, even in modified form, is only permitted with the written consent of Musikhaus Kirstein GmbH.

WARNING: Ensure an appropriate volume level! Listening at too high a volume level can permanently damage your hearing!



FUNCTION AND HANDLING The headphones can be used with all commercially available playback devices such as CD players, stereo systems and mobile music players that have a headphone output with a 3.5mm stereo jack. If your sound source is equipped with a headphone output with a 6.3 mm stereo jack, use the supplied adapter (6.3 mm to 3.5 mm stereo jack).

MAINTENANCE: Your appliance does not require any special maintenance. In the event of a malfunction, contact an approved service center or the manufacturer directly.

CLEANING: Use a lint-free, dry or slightly damp cloth for cleaning.

TECHNICAL DATA: System: dynamic stereo headphones, nominal impedance: 32Ohm +/- 10%, frequency range: 20-20000Hz, sensitivity: 103dB S.P.L. at 1kHz +/- 2%

WEEE declaration (Waste of Electrical and Electronic Equipment) Your product has been developed and manufactured using high-quality materials and components that are recyclable and reusable. This symbol means that electrical and electronic equipment must be disposed of separately from household waste at the end of its life. Please dispose of this appliance at your local municipal collection point or recycling center. Please help to protect the environment in which we all live.





X-Keyboardständer einstrebig

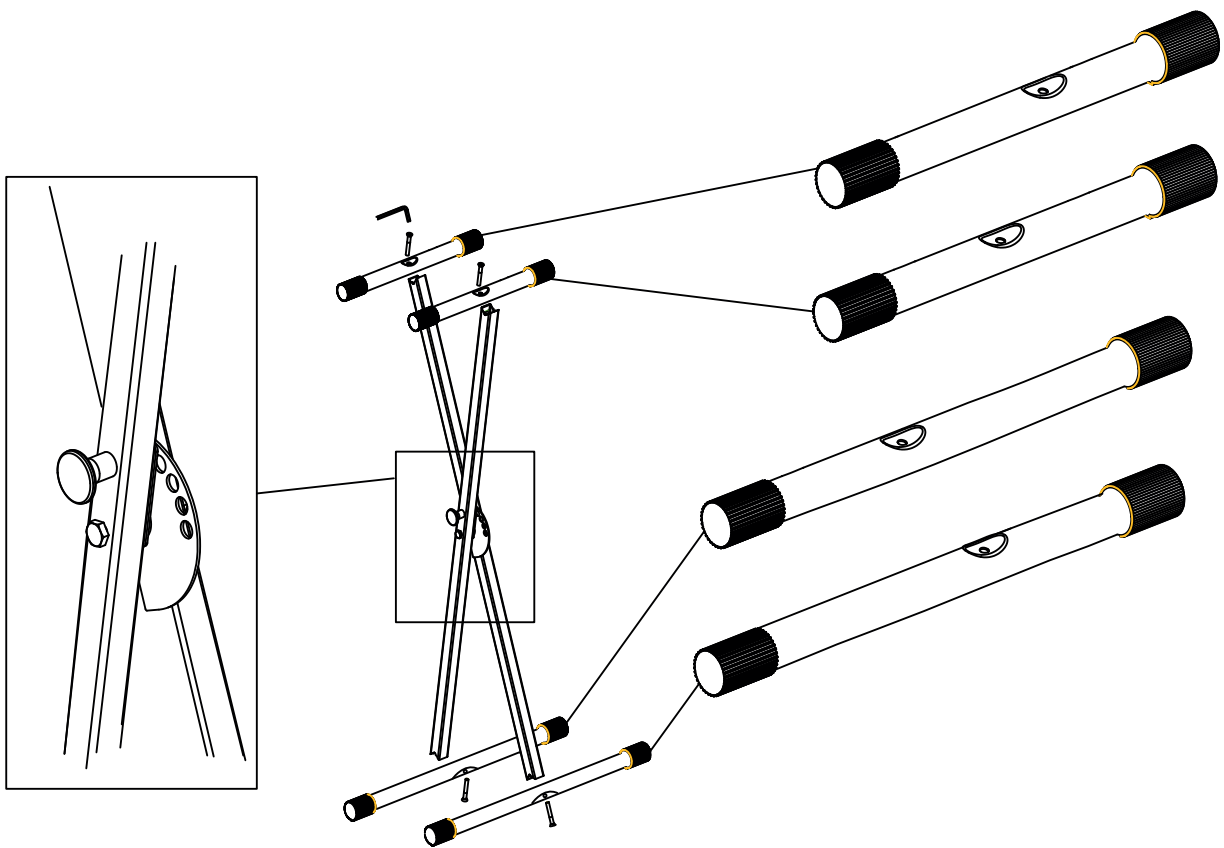

 **KIRSTEIN.de**
We love music!

Musikhaus Kirstein GmbH
Bernbeurener Str. 11
86956 Schongau
www.kirstein.de

Art. 00009812 /00062730
Version 10/2019

FUNKEY

SP-561 / SP-588



KP-88II

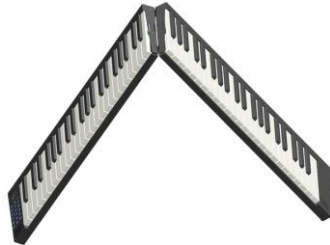

AK-61



Bedienungsanleitung / User Manual

Version: 06/2023

Vielen Dank, dass Sie sich für dieses Produkt entschieden haben. Um sicherzustellen, dass Sie mit diesem Produkt vollständig zufrieden sind, lesen und verstehen Sie dieses Handbuch sorgfältig.



BITTE SORGFÄLTIG DURCHLESEN

Bitte bewahren Sie dieses Handbuch zum späteren Nachschlagen an einem sicheren Ort auf. Händigen Sie alle Unterlagen bei Weitergabe des Produkts an Dritte ebenfalls mit aus. Lassen Sie Kinder niemals unbeaufsichtigt mit dem Verpackungsmaterial. Bei in Plastiktüten verpackten Produkten besteht Erstickungsgefahr durch Verpackungsmaterialien. Das Produkt sollte nur unter Aufsicht von Erwachsenen verwendet werden. Verwenden Sie das Produkt nur, wenn es sich in einwandfreiem Zustand befindet. Verwenden Sie das Produkt nicht, wenn Schäden sichtbar sind oder vermutet werden. Wir haften nicht für Schäden die infolge der Nichtbeachtung der Sicherheitshinweise oder durch falsche oder zweckentfremdete Handhabung auftreten.



Bedienungsanleitung beachten!



WARNUNG

Mit dem Signalwort **WARNUNG** sind die Gefahren gekennzeichnet, die ohne Vorsichtsmaßnahmen zu schweren Verletzungen führen können.



HINWEIS

Mit dem Signalwort **HINWEIS** sind allgemeine Vorsichtsmaßnahmen gekennzeichnet, die im Umgang mit dem Produkt beachtet werden sollen.



HINWEIS

Bilder und Bildschirmdarstellungen in dieser Bedienungsanleitung können vom Erscheinungsbild des tatsächlichen Produkts geringfügig abweichen, solange dies keine negativen Auswirkungen auf die technischen Eigenschaften und Sicherheit des Produkts hat.



HINWEIS

Alle personenbezogenen Formulierungen in dieser Bedienungsanleitung sind geschlechtsneutral zu betrachten.

Diese Bedienungsanleitung gilt für mündige Nutzer und für Personen, die von einer für ihre Sicherheit verantwortlichen Person beaufsichtigt oder in die Bedienung des Gerätes eingewiesen wurden und nachgewiesen haben mit dem Gerät umgehen zu können.



WARNUNG

Kinder sollten beaufsichtigt werden, um sicherzustellen, dass sie dieses Gerät nicht als Spielzeug verwenden.

Lassen Sie Kinder niemals unbeaufsichtigt mit dem Verpackungsmaterial spielen.



WARNUNG

Gefahr der Sachbeschädigung! Wir haften nicht für Unfälle, die infolge der Nichtbeachtung der Sicherheitshinweise oder durch falsche Handhabung auftreten.

Alle Informationen in dieser Bedienungsanleitung wurden nach bestem Wissen und Gewissen kontrolliert. Weder Autor noch Herausgeber können jedoch für Schäden haftbar gemacht werden, die in Zusammenhang mit der Verwendung dieser Bedienungsanleitung stehen.

Sonstige, in diesem Dokument aufgeführte Produkt-, Marken- und Unternehmensbezeichnungen können die Warenzeichen ihrer jeweiligen Eigentümer sein. Die Einhaltung sämtlicher anwendbarer Urheberrechtsgesetze liegt in der Verantwortung des Anwenders dieses Dokuments.

 **WARNUNG**

Vorsicht

Bitte beachten Sie folgende grundlegenden Hinweise um sich oder andere nicht zu gefährden und Schäden an externen Geräten zu vermeiden.

 **HINWEIS**

Warnhinweise

Bauen Sie das Produkt nicht auseinander und nehmen Sie keine Modifikationen daran vor. Dies könnte Verletzungen durch Stromschlag zur Folge haben.

Wenn Sie feststellen, dass das Stromkabel deutliche Gebrauchsspuren aufweist, das Gerät Fehlfunktionen aufweist, verbrannt riecht oder raucht, ziehen Sie umgehend den Stecker aus der Steckdose und betrauen Sie eine Fachwerkstatt mit eventuell nötigen Reparatur-, Service- und Wartungsarbeiten oder wenden Sie sich an Ihren Händler.

Bevor Sie das Produkt reinigen, sollten Sie es ausschalten und vom Strom trennen.

Stellen Sie das Produkt stets auf eine ebene, stabile Oberfläche ab, um einen sicheren Stand zu gewährleisten.

Benutzen Sie das Produkt, nicht in feuchter oder nasser Umgebung.

Stellen Sie keine Gefäße, die mit Flüssigkeiten gefüllt sind, wie z.B. Vasen, Gläser oder Flaschen auf das Produkt.

Legen Sie keine kleinen Gegenstände darauf, die hineinrutschen könnten, wie z.B. Haarnadeln, Nähnadeln oder Münzen.

 **HINWEIS**

Vorsichtsmaßnahmen

Um Schäden am Produkt zu vermeiden, stellen Sie es nicht an Plätze mit hohen Temperaturen oder viel Staub, stellen Sie es nicht direkt neben eine Klimaanlage und vermeiden Sie direkte Sonneneinstrahlung. Stellen Sie den Artikel nicht in die Nähe von anderen elektrischen Geräten um Interferenzen zu vermeiden.

Wenden Sie im Umgang mit dem Produkt keinerlei Gewalt an und stellen Sie keine schweren Gegenstände darauf.

Trennen Sie die Verbindung zum Stromnetz, wenn Sie das Gerät für längere Zeit nicht benutzen.

Um das Gerät vom Strom zu trennen, ziehen Sie bitte am Stecker, nicht am Kabel.

Gehen Sie bitte vorsichtig mit dem Stromkabel um. Es sollte nicht in der Nähe von Heizkörpern liegen, Sie sollten keine schweren Gegenstände daraufstellen und es so verlegen, dass keine Personen darauf treten oder darüber fallen könnten.

 **WARNUNG**

Netzspannung

Sollte für die Nutzung ein externes Netzteil notwendig sein, schließen Sie dieses an eine Steckdose mit der richtigen Spannung an.
Schließen Sie das Gerät nicht an eine andere Netzspannung an, als die, für die Ihr Produkt vorgesehen ist. Ziehen Sie den Netzadapter aus der Steckdose, wenn Sie den Artikel nicht benutzen oder wenn es zu einem Gewitter kommt.

 **HINWEIS**

Ort

Setzen Sie das Produkt nicht den folgenden Bedingungen aus, um Verformungen, Verfärbungen oder größere Schäden zu vermeiden:
Direktes Sonnenlicht, extreme Temperatur oder Luftfeuchtigkeit, übermäßig staubiger oder schmutziger Ort, starke Vibrationen oder Stöße, starken Magnetfeldern.

 **HINWEIS**

Reinigung

Reinigen Sie das Produkt nur mit einem weichen, trockenen Tuch. Verwenden Sie keine Farbverdünner, Lösungsmittel, Reinigungsflüssigkeiten oder chemisch imprägnierte Wischtücher.

 **HINWEIS**

Handhabung

Üben Sie keine übermäßige Kraft auf Bedienelemente wie z.B. Schalter, Knöpfe, Tasten, Befestigungsschrauben aus.
Bringen Sie kein Papier, Metall oder andere Gegenstände ins Innere ein. Ziehen Sie in diesem Fall den Netzadapter/ das Netzkabel aus der Steckdose. Lassen Sie das Gerät anschließend von qualifiziertem Servicepersonal überprüfen.

© 2022

Dieses Handbuch ist urheberrechtlich geschützt. Das Kopieren oder Nachdrucken, auch in Auszügen, ist nur mit Zustimmung der Musikhaus Kirstein GmbH gestattet. Gleiches gilt für die Reproduktion oder das Kopieren von Bildern, auch in veränderter Form.

Inhalt

1. Hinweise zur richtigen Nutzung, Reinigung und Aufbewahrung	5
2. Einfache Fehlerbehebung	5
3. SP-561 / SP-588	6
4. KP-88II	11
5. AK-61	15

1. Hinweise zur richtigen Nutzung, Reinigung und Aufbewahrung

Das Instrument kann mit einem weichen und sauberen Tuch abgewischt werden. Verwenden Sie keine Flüssigkeiten oder Reinigungsmittel zur Säuberung.

Es sollte nach Gebrauch behutsam verstaut werden.

Nutzen Sie das Produkt nicht an einem heißen und/oder feuchten Ort.

Verwenden Sie das Instrument ausschließlich auf einer ebenen, harten Fläche, da sonst die normale Funktion beeinträchtigt und das Instrument beschädigt werden kann.

Laden Sie den Akku nicht wenn Sie nicht zu Hause sind oder wenn Sie schlafen.

2. Einfache Fehlerbehebung





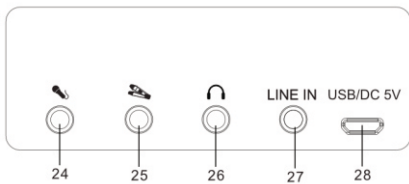
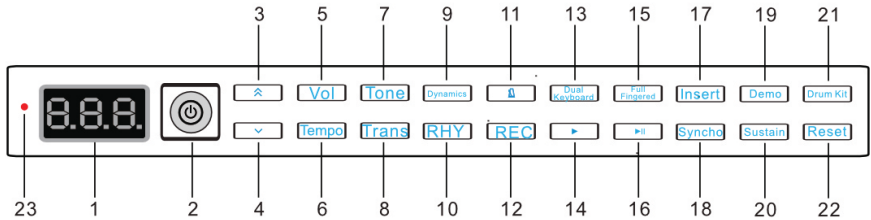

Wenn das Instrument nicht wie erwartet funktioniert, eigenartig klingt oder einzelne Kontakte nicht funktionieren, schalten Sie das Instrument aus und starten Sie es erneut um es in die Grundeinstellung zurückzusetzen.

3. SP-561 / SP-588

1. Bedieneinheit



1		LED Display	15		FullFingered Taste
2		Power ON/OFF	16		Start / Stopp Taste
3		Steuertaste +	17		FILL-In Taste
4		Steuertaste -	18		Syncho Taste
5		Volume Taste	19		Demo Taste
6		Tempo Taste	20		Sustain Taste
7		Tone Taste	21		Drum Kit Taste
8		Transpose Taste	22		Reset Taste
9		Anschlagsdynamik On/Off	23		LED Ladeanzeige
10		Rhythmus Taste	24		Mikrofonanschluss
11		Metronom	25		Pedalanschluss

12		Aufnahme Taste	26		Kopfhöreranschluss
13		Dual Taste	27		LINE-In
14		Play	28		USB DC 5V Anschlussbuchse / MIDI Output Interface

2. Allgemeine Bedienung

1) Einschalten

Drücken Sie die Power On / Off Taste für ca. 1 Sekunde um das Instrument einzuschalten. Um das Instrument auszuschalten drücken Sie die Taste erneut. Der Power On/Off Schalter funktioniert nicht im Standby-Modus. Wecken Sie das Instrument um den Power On/Off Schalter zu benutzen.

2) Auto Standby

Wenn Sie das Instrument für einige Minuten nicht benutzen schaltet es automatisch in den Standby Modus. Wecken Sie das Instrument durch einen beliebigen Tastendruck auf der Klaviatur. Schalten Sie das Instrument mittels dem On / Off Schalter vollständig aus, falls Sie es längere Zeit nicht benutzen möchten.

3) Lautstärkeregelung

Durch Drücken der Volume Taste gelangen Sie in das Menü für die Lautstärkeeinstellung. Steigern, bzw. verringern Sie die Lautstärke mit den Steuertasten.

4) Auswahl der Klangfarbe

Durch Drücken der Tone Taste gelangen Sie in das Menü für die Klangfarbenauswahl. Wählen Sie die gewünschte Klangfarbe mittels der Steuertasten.

5) Auswahl des Begleit-Rhythmus

Durch Drücken der RHY Taste gelangen Sie in das Menü für die Rhythmusauswahl. Sie hören nun den aktuell gewählten Rhythmus. Wählen Sie den gewünschten Rhythmus mittels der Steuertasten. Stoppen Sie die Rhythmusbegleitung durch Drücken der Start/Stop Taste.

6) Tempo

Durch Drücken der Tempo Taste gelangen Sie in das Menü für die Geschwindigkeitseinstellung. Steigern, bzw. verringern Sie die Geschwindigkeit mit den Steuertasten.

7) Demo

Durch Drücken der Demo Taste gelangen Sie in das Menü für die Wiedergabe der Demo Songs. Wählen Sie den gewünschten Song mittels der Steuertasten. Stoppen Sie die Demo Wiedergabe durch Drücken der Start/Stop Taste.

8) Akkordbegleitung

Drücken Sie die FullFingered Taste, um die Akkorderkennung zu aktivieren. Nun können Sie bei gestarteter Rhythmusbegleitung mittels zwei Eingabemöglichkeiten einfache Dur und Moll Akkorde bestimmen. Die Rhythmusbegleitung wird nun durch eine vollständige Akkordbegleitung ergänzt. Die folgenden beiden Eingabemöglichkeiten werden vom Instrument automatisch erkannt.

Single-Finger

In diesem Modus können Sie mittels einer einzelnen beliebigen Taste im Bereich C3 ~ F4 #, den Akkord für die entsprechende Akkordbegleitung angeben. Hier legt die gedrückte Taste den Grundton des Begleitakkords in Dur fest. Die nächstliegende linke schwarze Taste kann gedrückt werden um das Akkordgeschlecht zu Moll zu ändern.

Multi-Finger

In diesem Modus können Sie mittels drei Tasten im Bereich von C3 ~ F4 # welche einen ganzen Akkord definieren den Akkord für die entsprechende Akkordbegleitung angeben. Solange Sie keinen dreistimmigen Akkord angeben, erklingt lediglich der Drum-Rhythmus.

9) Synchro

Durch Drücken der Synchro aktivieren Sie den Sync-Start Modus. Bei ausgewähltem Rhythmus und ggf. aktiver Akkorderkennung, startet die Rhythmus- bzw. Akkordbegleitung nun automatisch bei Tastendruck im linken Tastaturbereich (C3 ~ F4 #).

10) Anschlagsdynamik

Drücken Sie die Taste Dynamics um die Anschlagsdynamik aktiv oder inaktiv zu schalten.

11) Transponierfunktion

Durch Drücken der Trans Taste gelangen Sie in das Menü für die Transponierfunktion. Steigern, bzw. verringern Sie die Tonhöhe in Halbtonschritten mittels der Steuertasten.

12) Metronom

Drücken Sie die Metronom-Taste um das Metronom zu aktivieren. Durch mehrmaliges Drücken können Sie zwischen den Taktarten $\frac{1}{4}$, $\frac{2}{4}$, $\frac{3}{4}$ und $\frac{4}{4}$ wählen. Drücken Sie Start / Stopp um das Metronom zu stoppen.

13) Aufnahmefunktion

Durch Drücken von REC wechseln Sie zum Aufnahmemodus. Drücken Sie eine beliebige Taste der Klaviatur um die Aufnahme zu starten.

Drücken Sie während der Aufnahme die Taste Play um die aufgenommenen Daten

widerzugeben. Stoppen Sie die Wiedergabe durch Drücken der Play Taste. Für eine erneute Wiedergabe drücken Sie erneut Play.

Durch erneutes Drücken von REC wird der Speicher gelöscht und Sie gelangen wieder zum Aufnahmemodus.

14) Drum Kit

Drücken Sie die Taste DrumKit um die Klaviatur als Percussion Instrument zu nutzen. Sie verlassen diese Einstellung durch erneutes Drücken der DrumKit Taste.

15) Dual Keyboard

Drücken Sie die Taste Dual Keyboard um die Tastatur in zwei Hälften zu teilen. Im linken Tastaturbereich ist nun ein Bass-Ton festgelegt. Die Klangfarbe des rechten Tastaturbereich kann mittels der Steuertasten verändert werden. Verlassen Sie diesen Modus durch erneutes Drücken der Taste Dual Keyboard.

16) Sustain

Drücken Sie die Taste Sustain um den Ausklang des gewählten Tons zu verlängern. Drücken Sie die Taste erneut um diese Einstellung zu verlassen.

3. Rückseitige Anschlüsse

1) Midi-Verbindung über Kabel

Das Piano kann mittels der Midi-Schnittstelle mit jedem midifähigen Programm auf Ihrem Rechner verbunden werden.

Sollten Sie noch keine midifähige Software auf Ihrem Rechner installiert haben, finden Sie eine kostenfreie Software für Windows zum Funktionstest Ihres Pianos unter <https://www.kirstein.de/produkte/00046/00046319/en-piano.zip> zum Download.

2) Pedalanschluss

Verbinden Sie das mitgelieferte Sustain-Pedal mit dem Pedalanschluss auf der Rückseite Ihres Instruments

3) Laden des integrierten Akkus

Verbinden Sie das mitgelieferte Netzteil mit der USB DC 5V Anschlussbuchse an der Rückseite Ihres Instruments. Die LED Ladeanzeige signalisiert den Ladevorgang. Ist der Akku vollständig aufgeladen erlischt diese.

4. Bluetooth

Die Bluetooth Funktion ist bei eingeschaltetem Instrument automatisch aktiv.

Bluetooth-MIDI

Verbinden Sie Ihr Instrument mit einem bluetoothfähigen Mobiltelefon oder Tablet zur Übertragung von MIDI-Daten vom Instrument zum Smart Device. Der Bluetooth Name zur MIDI-Verbindung lautet „MIDI Piano“

Bluetooth-Audio

Verbinden Sie Ihr Instrument mit einem bluetoothfähigen Mobiltelefon oder Tablet um Musik von Ihrem Smart Device über das Piano widerzugeben. Der Bluetooth Name zur Audio Übertragung lautet „Music Piano“

5. Noten / Tablethalter

Stecken Sie die mitgelieferten Notenhalter in entsprechenden Öffnungen an der Oberseite des Instruments um diesen als Noten bzw. Tablethalter zu nutzen.



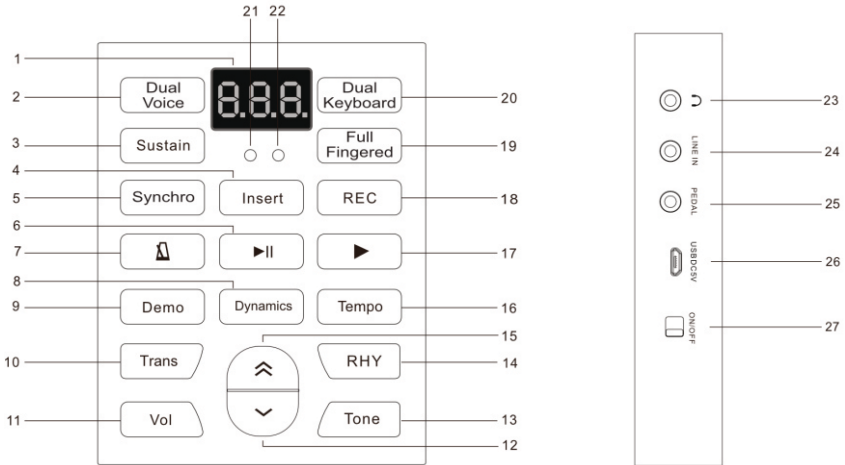

6. Reset

Drücken Sie die Taste Reset um das Instrument in den Werkzustand zurückzusetzen.

4. KP-88II



1		LED Display	14	RHY	Rhythmus Taste
2	Dual Voice	Dual Voice Taste	15		Steuertaste Up
3	Sustain	Sustain Taste	16	Tempo	Tempo Taste
4	Insert	Insert Taste -	17		Play Taste
5	Synchro	Synchro Start Taste	18	REC	Aufnahme Taste
6		Stopp /-Pause Taste	19	FullFingered	FullFingered Taste
7		Metronom Taste	20	Dual Keybd	Dual Keyboard Taste
8	Dynamics	Anschlagsdynamik	21		LED Betriebsanzeige
9	Demo	Demo Taste	22		LED-Ladeanzeige
10	Trans	Transpose Taste	23		Kopfhöreranschluss
11	Vol	Volume Taste	24		Line In Anschluss

12		Steuertaste Down	25		Pedalanschluss
13	Tone	Tone Taste	26	USB/DC 5V 	USB DC 5V Anschlussbuchse / MIDI Output Interface
			27	ON/OFF 	ON/OFF Schalter

2. Allgemeine Bedienung

1) Einschalten

Schalten Sie das Instrument mit dem On / Off Schalter ein bzw. aus.

2) Auto Standby

Wenn Sie das Instrument für einige Minuten nicht benutzen schaltet es automatisch in den Standby Modus. Wecken Sie das Instrument durch einen beliebigen Tastendruck auf der Klaviatur. Schalten Sie das Instrument mittels dem On / Off Schalter vollständig aus, falls Sie es längere Zeit nicht benutzen möchten.

3) Lautstärkeregelung

Durch Drücken der Volume Taste gelangen Sie in das Menü für die Lautstärkeeinstellung. Steigern, bzw. verringern Sie die Lautstärke mit den Steuertasten.

4) Auswahl der Klangfarbe

Durch Drücken der Tone Taste gelangen Sie in das Menü für die Klangfarbenauswahl. Wählen Sie die gewünschte Klangfarbe mittels der Steuertasten.

5) Auswahl des Begleit-Rhythmus

Durch Drücken der RHY Taste gelangen Sie in das Menü für die Rhythmusauswahl. Sie hören nun den aktuell gewählten Rhythmus. Wählen Sie den gewünschten Rhythmus mittels der Steuertasten. Stoppen Sie die Rhythmusbegleitung durch Drücken der Stop / Pause Taste. Mit der Insert-Taste fügen Sie ein kurzes Fill-In in den Rhythmus ein.

6) Tempo

Durch Drücken der Tempo Taste gelangen Sie in das Menü für die Geschwindigkeitseinstellung. Steigern, bzw. verringern Sie die Geschwindigkeit mit den Steuertasten.

7) Demo

Durch Drücken der Demo Taste gelangen Sie in das Menü für die Wiedergabe der Demo Songs. Wählen Sie den gewünschten Song mittels der Steuertasten. Stoppen Sie die Demo Wiedergabe durch Drücken der Stop / Pause Taste.

8) Akkordbegleitung

Drücken Sie die FullFingered Taste, um die Akkorderkennung zu aktivieren. Nun können Sie bei gestarteter Rhythmusbegleitung mittels zwei Eingabemöglichkeiten einfache Dur und Moll Akkorde bestimmen. Die Rhythmusbegleitung wird nun durch eine vollständige Akkordbegleitung ergänzt. Die folgenden beiden Eingabemöglichkeiten werden vom Instrument automatisch erkannt.

Single-Finger

In diesem Modus können Sie mittels einer einzelnen beliebigen Taste im Bereich C3 ~ F4 #, den Akkord für die entsprechende Akkordbegleitung angeben. Hier legt die gedrückte Taste den Grundton des Begleitakkords in Dur fest. Die nächstliegende linke schwarze Taste kann gedrückt werden um das Akkordgeschlecht zu Moll zu ändern.

Multi-Finger

In diesem Modus können Sie mittels drei Tasten im Bereich von C3 ~ F4 # welche einen ganzen Akkord definieren den Akkord für die entsprechende Akkordbegleitung angeben. Solange Sie keinen dreistimmigen Akkord angeben, erklingt lediglich der Drum-Rhythmus.

9) Synchro

Durch Drücken der Synchro Taste aktivieren Sie den Sync-Start Modus. Bei ausgewähltem Rhythmus und ggf. aktiver Akkorderkennung, startet die Rhythmus- bzw. Akkordbegleitung nun automatisch bei Tastendruck im linken Tastaturbereich (C3 ~ F4 #).

10) Anschlagsdynamik

Drücken Sie die Taste Dynamics um die Anschlagsdynamik aktiv oder inaktiv zu schalten.

11) Transponierfunktion

Durch Drücken der Trans Taste gelangen Sie in das Menü für die Transponierfunktion. Steigern, bzw. verringern Sie die Tonhöhe in Halbtonschritten mittels der Steuertasten.

12) Metronom

Drücken Sie die Metronom-Taste um das Metronom zu aktivieren. Durch mehrmaliges Drücken können Sie zwischen den Taktarten $\frac{1}{4}$, $\frac{2}{4}$, $\frac{3}{4}$ und $\frac{4}{4}$ wählen. Drücken Sie die Stop / Pause Taste um das Metronom zu stoppen.

13) Aufnahmefunktion

Durch Drücken von REC wechseln Sie zum Aufnahmemodus. Drücken Sie eine beliebige Taste der Klaviatur um die Aufnahme zu starten.

Drücken Sie während der Aufnahme die Taste Play um die aufgenommenen Daten wiederzugeben. Stoppen Sie die Wiedergabe durch Drücken der Play Taste. Für eine erneute Wiedergabe drücken Sie erneut Play.

Durch erneutes Drücken von REC wird der Speicher gelöscht und Sie gelangen wieder zum Aufnahmemodus.

14) Dual Voice

Drücken Sie die Taste Dual Voice um zwei Klangfarben zu überlagern. Wählen Sie erst eine Klangfarbe mit den Steuertasten, drücken dann Dual Voice und wählen Sie nun die zweite Klangfarbe mit den Steuertasten. Verlassen Sie diesen Modus durch erneutes Drücken der Taste Dual Keyboard.

15) Dual Keyboard

Drücken Sie die Taste Dual Keyboard um die linke Klaviaturhälfte mit einem Bassklang zu belegen.

16) Sustain

Drücken Sie die Taste Sustain um den Ausklang des gewählten Tons zu verlängern. Drücken Sie die Taste erneut um diese Einstellung zu verlassen. Sustain funktioniert nicht im Dual Voice.

3. Seitliche Anschlüsse

1) Midi-Verbindung über Kabel

Das Piano kann mittels der USB Midi-Schnittstelle mit jedem midifähigen Programm auf Ihrem Rechner verbunden werden.

Sollten Sie noch keine midifähige Software auf Ihrem Rechner installiert haben, finden Sie eine kostenfreie Software für Windows zum Funktionstest Ihres Pianos unter <https://www.kirstein.de/produkte/00046/00046319/en-piano.zip> zum Download.

2) Pedalanschluss

Verbinden Sie das mitgelieferte Sustain-Pedal mit dem seitlichen Pedalanschluss Ihres Instruments.

3) Laden des integrierten Akkus

Verbinden Sie das mitgelieferte Netzteil mit der USB DC 5V Anschlussbuchse Ihres Instruments. Die LED Ladeanzeige signalisiert, wenn der Akku vollständig aufgeladen ist.

4. Bluetooth

Die Bluetooth Funktion ist bei eingeschaltetem Instrument automatisch aktiv.

Bluetooth-MIDI

Verbinden Sie Ihr Instrument mit einem bluetoothfähigen Mobiltelefon oder Tablet zur Übertragung von MIDI-Daten vom Instrument zum Smart Device. Der Bluetooth Name zur MIDI-Verbindung lautet „MIDI Piano“

Bluetooth-Audio







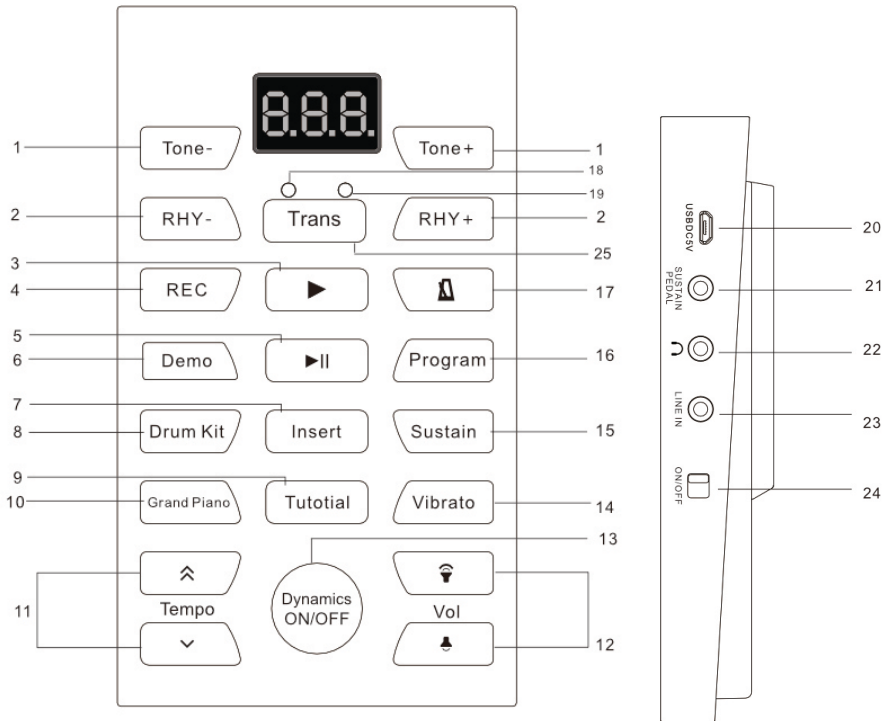

Verbinden Sie Ihr Instrument mit einem bluetoothfähigen Mobiltelefon oder Tablet um Musik von Ihrem Smart Device über das Piano widerzugeben. Der Bluetooth Name zur Audio Übertragung lautet „Music Piano“

5. AK-61

1. Bedieneinheit



1	Tone - / +	Toneauswahl Tasten	14	Vibrato	Vibrato Taste
2	RHY - / +	Rhythmusauswahl	15	Sustain	Sustain Taste
3	▶	Play	16	Program	Rhythmus-Aufnahme
4	REC	Aufnahme Taste	17	⏸	Metronom
5	▶	Stopp / Pause Taste	18	○	LED Ladekontrolle

6	Demo	Demo Taste	19		LED Betriebsanzeige
7	Insert	Fill-In Taste	20		USB DC 5V Anschlussbuchse / MIDI Output Interface
8	DrumKit	Drum Kit Taste	21		Pedalanschluss
9	Tutorial	Lernfunktion	22		Kopfhöreranschluss
10	Grand Piano	Grand Piano Taste	23		Line-In Buchse
11		Tempo Steuertasten	24		On / Off Schalter
12		Lautstärketasten	25	Trans	Transpose Taste
13	Dynamics	Anschlagsdynamik			

2. Allgemeine Bedienung

1) Einschalten

Schalten Sie das Instrument mit dem On / Off Schalter ein bzw. aus.

2) Lautstärkeregelung

Steigern, bzw. verringern Sie die Lautstärke mit den Lautstärketasten.

4) Auswahl der Klangfarbe

Wählen Sie die gewünschte Klangfarbe mittels der Tone - / Tone + Tasten.

5) Auswahl des Begleit-Rhythmus

Wählen Sie den gewünschten Rhythmus mittels der RHY - / RHY + Tasten. Stoppen Sie die Rhythmusbegleitung durch Drücken der Stopp / Pause Taste.

6) Tempo

Steigern, bzw. verringern Sie die Geschwindigkeit mit den Tempo Steuertasten.

7) Demo

Durch Drücken der Demo Taste gelangen Sie in das Menü für die Wiedergabe der Demo Songs. Wählen Sie den gewünschten Song durch mehrmaliges Drücken der Demo Taste. Stoppen Sie die Demo Wiedergabe durch Drücken der Stopp / Pause Taste.

8) Anschlagsdynamik

Drücken Sie die Taste Dynamics um die Anschlagsdynamik aktiv oder inaktiv zu schalten.

9) Transponierfunktion

Durch Drücken der Trans Taste gelangen Sie in das Menü für die Transponierfunktion. Steigern, bzw. verringern Sie die Tonhöhe in Halbtonschritten durch mehrmaliges Drücken der Trans Taste.

10) Metronom

Drücken Sie die Metronom-Taste um das Metronom zu aktivieren. Drücken Sie diese Taste erneut um das Metronom wieder zu deaktivieren.

11) Aufnahmefunktion

Durch Drücken von REC wechseln Sie zum Aufnahmemodus. Drücken Sie eine beliebige Taste der Klaviatur um die Aufnahme zu starten.

Drücken Sie während der Aufnahme die Taste Play um die aufgenommenen Daten widerzugeben. Stoppen Sie die Wiedergabe durch Drücken der Stopp / Pause Taste. Für eine erneute Wiedergabe drücken Sie erneut Play.

Durch erneutes Drücken von REC wird der Speicher gelöscht und Sie gelangen wieder zum Aufnahmemodus.

12) Sustain

Drücken Sie die Taste Sustain um den Ausklang des gewählten Tons zu verlängern. Drücken Sie die Taste erneut um diese Einstellung zu verlassen.

13) Vibrato

Drücken Sie die Taste Vibrato um dem gespielten Ton einen Vibratoeffekt hinzuzufügen. Drücken Sie die Taste erneut um diese Einstellung zu verlassen.

14) Drum Kit

Drücken Sie die Taste Drum Kit um die Klaviatur als Percussion Instrument zu nutzen. Drücken Sie diese Taste erneut um diesen Modus zu verlassen.

15) Grand Piano

Drücken Sie die Taste Grand Piano um jederzeit zum Klavierklang zu wechseln. Drücken sie die Taste erneut um den Piano Modus zu verlassen.

16) Lernfunktion

Drücken Sie die Taste Tutorial, um in den Lehrmodus zu wechseln. Durch wiederholtes Drücken der Tutorial Taste können Sie zwischen unterschiedlichen Songs wählen. Das Instrument spielt nun die Begleitung der linken Hand. Die Melodiestimme wird vom Instrument eigenständig wiedergegeben, wenn Sie im richtigen Rhythmus eine beliebige Taste der Klaviatur drücken. Verlassen Sie diese Funktion durch Drücken der Stopp / Pause Taste.

3. Seitliche Anschlüsse

1) Midi-Verbindung über Kabel

Das Piano kann mittels der USB Midi-Schnittstelle mit jedem midifähigen Programm auf Ihrem Rechner verbunden werden.

Sollten Sie noch keine midifähige Software auf Ihrem Rechner installiert haben, finden Sie eine kostenfreie Software für Windows zum Funktionstest Ihres Pianos unter <https://www.kirstein.de/produkte/00046/00046319/en-piano.zip> zum Download.

2) Pedalanschluss

Verbinden Sie das mitgelieferte Sustain-Pedal mit dem seitlichen Pedalanschluss Ihres Instruments.

3) Laden des integrierten Akkus

Verbinden Sie das mitgelieferte Netzteil mit der USB DC 5V Anschlussbuchse Ihres Instruments. Die LED Ladeanzeige signalisiert, wenn der Akku vollständig aufgeladen ist.

WEEE Erklärung

(Waste of Electrical and Electronic Equipment)

Ihr Produkt wurde mit hochwertigen Materialien und Komponenten entworfen und hergestellt, die recycelbar sind und wiederverwendet werden können.

Dieses Symbol bedeutet, dass elektrische und elektronische Geräte am Ende ihrer Nutzungsdauer vom Hausmüll getrennt entsorgt werden müssen.

Bitte entsorgen Sie dieses Gerät bei Ihrer örtlichen kommunalen Sammelstelle oder im Recycling Center.

Bitte helfen Sie mit, die Umwelt, in der wir leben, zu erhalten.



Technische Änderungen und Änderungen im Erscheinungsbild sind vorbehalten.

Alle Angaben entsprechen dem Stand bei Drucklegung.

Für die Richtigkeit und Vollständigkeit der enthaltenen Beschreibungen, Abbildungen und Angaben übernimmt Musikhaus Kirstein GmbH keinerlei Gewähr.

Abgebildete Farben und Spezifikationen können geringfügig vom Produkt abweichen.

Musikhaus Kirstein GmbH - Produkte sind nur über autorisierte Händler erhältlich.

Distributoren und Händler sind keine Handlungsbevollmächtigten von Musikhaus Kirstein GmbH und haben keinerlei Befugnis, die Musikhaus Kirstein GmbH in irgendeiner Weise, sei es ausdrücklich oder durch schlüssiges Handeln, rechtlich zu binden.

VEREINFACHTE EU-KONFORMITÄTSERKLÄRUNG

Hiermit erklärt Musikhaus Kirstein GmbH, dass der Funkanlagentyp [Funkey SP-561 / SP-588 / KP-88II] der Richtlinie 2014/53/EU entspricht. Der vollständige Text der EU-Konformitätserklärung ist unter der folgenden Internetadresse verfügbar:

[http://www.kirstein.de/docs/Konformitaetserklaerung/CE_Konformitaetserklaerung_00074008.p
df](http://www.kirstein.de/docs/Konformitaetserklaerung/CE_Konformitaetserklaerung_00074008.pdf)

KIRSTEIN.de
Musikhaus Kirstein GmbH

Bernbeurener Str. 11

86956 Schongau – Germany

Telefon: 0049-8861-909494-0

Telefax: 0049-8861-909494-19



FUNKEY

SP-561 / SP-588



KP-88II

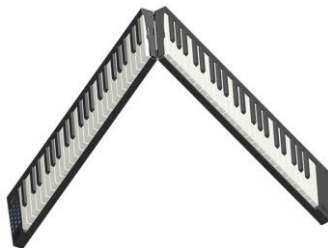

AK-61



User Manual

Version: 06/2023

Thank you for choosing this product. To ensure that you are completely satisfied with this product, please read and understand this manual carefully.



PLEASE READ CAREFULLY

Please keep this manual in a safe place for future reference. Please also hand over all documents when passing on the product to third parties. Never leave children unattended with the packaging material. Products packed in plastic bags may cause suffocation due to packaging materials. The product should only be used under adult supervision. Only use the product if it is in perfect condition. Do not use the product if damage is visible or suspected. We are not liable for damage resulting from failure to observe the safety instructions or from incorrect or improper handling.



Observe operating instructions!

 **WARNING**

The signal word **WARNING** indicates dangers which can lead to serious injuries if no precautionary measures are taken.

 **NOTE**

The signal word **NOTE** indicates general precautions to be taken when handling the product.

 **NOTE**

Images and screen-displays in this manual may differ slightly from the appearance of the actual product, as long as this does not have a negative effect on the technical properties and safety of the product.

 **NOTE**

All personal formulations in these operating instructions are to be considered gender-neutral.

These operating instructions apply to responsible users and to persons who have been supervised or instructed in the operation of the device by a person responsible for their safety and who have proven that they are capable of handling the device.

 **WARNING**

**Children should be supervised to ensure that they do not use this device as a toy.
Never allow children to play with the packaging material unattended.**

 **WARNING**

Risk of damage to property! We are not liable for accidents that occur as a result of non-observance of the safety instructions or incorrect handling.

All information in this operating manual has been checked to the best of our knowledge and belief. However, neither the author nor the publisher can be held liable for any damages in connection with the use of this manual.

Other product, brand and company names mentioned in this document may be the trademarks of their respective owners. The user of this document is responsible for compliance with all applicable copyright laws.

 **WARNING**

Caution

Please observe the following basic instructions in order not to endanger yourself or others and to avoid damage to external devices.

 **NOTE**

Warnings

Do not disassemble or modify the product. This could result in injury from electric shock. If you notice that the power cord shows obvious signs of wear, the appliance is malfunctioning, smells burnt or smokes, immediately unplug the appliance from the wall outlet and refer servicing, maintenance or repair to an authorized service center, or contact your dealer. Before cleaning the product, you should turn it off and disconnect it from the power supply. Always place the product on a flat, stable surface to ensure a secure footing.

Do not use the product in a damp or wet environment.

Do not place any vessels filled with liquids, such as vases, glasses or bottles, on the product.

Do not place small objects on top of it that could slide in, such as hairpins, sewing needles or coins.

 **NOTE**

Precautions

To avoid damage to the product, do not place it in places with high temperatures or a lot of dust, do not place it directly next to an air conditioner and avoid direct sunlight. Do not place the product near other electrical equipment to avoid interference.

Do not use force or place heavy objects on the product.

Disconnect the power supply if you do not use the device for a longer period of time. To disconnect the device from the power supply, please pull the plug, not the cable. Be careful with the power cord. It should not be placed near any heaters, heavy objects, or objects that could be walked on or dropped.

 **WARNING**

Mains voltage

If an external power supply unit is required for use, connect it to an outlet with the correct voltage.

Do not connect the device to a power supply voltage other than that for which your product is intended. Unplug the AC adapter from the wall outlet when you are not using the product or when a thunderstorm is brewing.

 **NOTE**

Place

Do not expose the product to the following conditions to avoid deformation, discoloration or major damage:

Direct sunlight, extreme temperature or humidity, excessively dusty or dirty place, strong vibrations or shocks, strong magnetic fields

 **NOTE**

Cleaning

Clean the product only with a soft, dry cloth. Do not use paint thinners, solvents, cleaning fluids or chemically impregnated wipes.

 **NOTE**

Handling

Do not exert excessive force on operating elements such as switches, knobs, buttons, fixing screws.

Do not put paper, metal or other objects inside. In this case, unplug the AC adapter/power cord from the wall outlet. Have the product checked by qualified service personnel.

© 2022

This manual is protected by copyright. Copying or reprinting, even in extracts, is only permitted with the consent of Musikhaus Kirstein GmbH. The same applies to the reproduction or copying of pictures, also in modified form.

Content

1. Instructions for proper use, cleaning and storage.	5
2. Simple troubleshooting	5
3. SP-561 / SP-588	6
4. KP-88II	11
5. AK-61	15

1. Instructions for proper use, cleaning and storage.

The instrument can be wiped with a soft and clean cloth. Do not use any liquids or cleaning agents for cleaning.

It should be carefully stowed away after use.

Do not use the product in a hot and/or humid place.

Use the instrument only on a flat, hard surface, otherwise normal operation may be impaired and the instrument may be damaged.

Do not charge the battery when you are not at home or when you are sleeping.

2. Simple troubleshooting





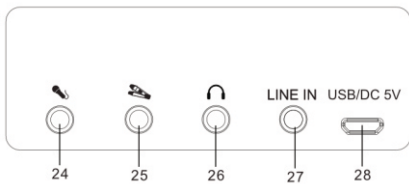
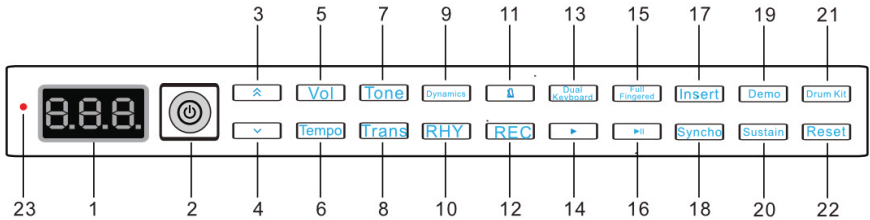

If the instrument does not work as expected, sounds strange or individual contacts do not work, turn off the instrument and restart it to reset it to the default settings.

3. SP-561 / SP-588

1. Operating unit



1		LED display	15		FullFingered button
2		Power ON/OFF	16		Start / stop button
3		Control button +	17		FILL-In button
4		Control button -	18		Syncho button
5		Volume button	19		Demo button
6		Tempo button	20		Sustain button
7		Tone button	21		Drum Kit Button
8		Transpose button	22		Reset button
9		Velocity On/Off	23		LED charging indicator
10		Rhythm button	24		Microphone connector
11		Metronome	25		Pedal connection

12		Record button	26		Headphone jack
13		Dual button	27		LINE-In
14		Play	28		USB DC 5V connector / MIDI output interface

2. General operation

1) Power On

Press the Power On / Off button for approx. 1 second to switch the instrument on. To turn the instrument off, press the button again. The Power On/Off switch does not work in standby mode. Wake up the instrument to use the Power On/Off switch.

2) Auto Standby

If you do not use the instrument for a few minutes, it automatically switches to standby mode. Wake up the instrument by pressing any key on the keyboard. Turn off the instrument completely using the On / Off switch if you do not plan to use it for a long time.

3) Volume control

Press the Volume button to enter the volume control menu. Increase or decrease the volume with the control keys.

4) Tone selection

Press the Tone button to enter the tone selection menu. Select the desired tone color using the control buttons.

5) Accompaniment rhythm selection

By pressing the RHY button you enter the rhythm selection menu. You will now hear the currently selected rhythm. Select the desired rhythm using the control buttons. Stop the rhythm accompaniment by pressing the Start/Stop button.

6) Tempo

Press the Tempo button to enter the speed setting menu. Increase or decrease the speed with the control buttons.

7) Demo

Press the Demo button to enter the demo song playback menu. Select the desired song using the control buttons. Stop the demo playback by pressing the Start/Stop button.

8) Chord accompaniment

Press the FullFingered button to activate the chord recognition. Now you can determine simple major and minor chords by means of two input possibilities while the rhythm accompaniment is started. The rhythm accompaniment is now supplemented by a complete chord accompaniment. The following two input possibilities are automatically recognized by the instrument.

Single Finger

In this mode, by means of a single arbitrary key in the range C3 ~ F4 #, you can specify the chord for the corresponding chord accompaniment. Here, the pressed key sets the root of the accompaniment chord in major. The nearest left black key can be pressed to change the chord gender to minor.

Multi-Finger

In this mode you can specify the chord for the corresponding chord accompaniment by means of three keys in the range of C3 ~ F4 # which define a whole chord. As long as you do not specify a three-part chord, only the drum rhythm will sound.

9) Synchro

By pressing the Synchro button you activate the Sync-Start mode. If rhythm is selected and chord recognition is active, the rhythm or chord accompaniment will now start automatically when you press a key in the left keyboard area (C3 ~ F4 #).

10) Touch dynamics

Press the Dynamics key to switch the velocity dynamics active or inactive.

11) Transpose function

By pressing the trans button you enter the menu for the transpose function. Raise or lower the pitch in semitone steps using the control buttons.

12) Metronome

Press the metronome button to activate the metronome. Press repeatedly to choose between $\frac{1}{4}$, $\frac{2}{4}$, $\frac{3}{4}$ and $\frac{4}{4}$ time signatures. Press Start / Stop to stop the metronome.

13) Recording function

Press REC to switch to the recording mode. Press any key on the keyboard to start recording. During recording, press the Play button to play back the recorded data. Stop playback by pressing the Play button. To play back again, press Play again. Pressing REC again clears the memory and returns you to the recording mode.

14) Drum Kit

Press the DrumKit button to use the keyboard as a percussion instrument. You leave this setting by pressing the DrumKit button again.

15) Dual Keyboard

Press the Dual Keyboard button to split the keyboard in two. A bass tone is now set in the left keyboard area. The timbre of the right keyboard area can be changed using the control keys. Exit this mode by pressing the Dual Keyboard button again.

16) Sustain

Press the Sustain button to prolong the decay of the selected sound. Press the button again to exit this setting.

3. Rear connections

1) Midi connection via cable

The piano can be connected to any midi-enabled program on your computer via the midi interface.

If you do not have a midi capable software installed on your computer, you can find a free software for Windows to test the function of your piano at

<https://www.kirstein.de/produkte/00046/00046319/en-piano.zip> for download.

2) Pedal connector

Connect the supplied sustain pedal to the pedal jack on the back of your instrument

3) Charging the integrated battery

Connect the included power supply to the USB DC 5V connector on the back of your instrument. The LED charging indicator signals the charging process. When the battery is fully charged, the LED goes out.

4. Bluetooth

The Bluetooth function is automatically active when the instrument is switched on.

Bluetooth MIDI

Connect your instrument to a Bluetooth-enabled cell phone or tablet to transmit MIDI data from the instrument to the smart device. The Bluetooth name for MIDI connection is "MIDI Piano".

Bluetooth audio

Connect your instrument to a Bluetooth-enabled cell phone or tablet to play music from your smart device through the piano. The Bluetooth name for audio transmission is "Music Piano".

5. Sheet music / Tablet holder

Insert the supplied music holder into corresponding openings on the top of the instrument to use it as a sheet music or tablet holder.



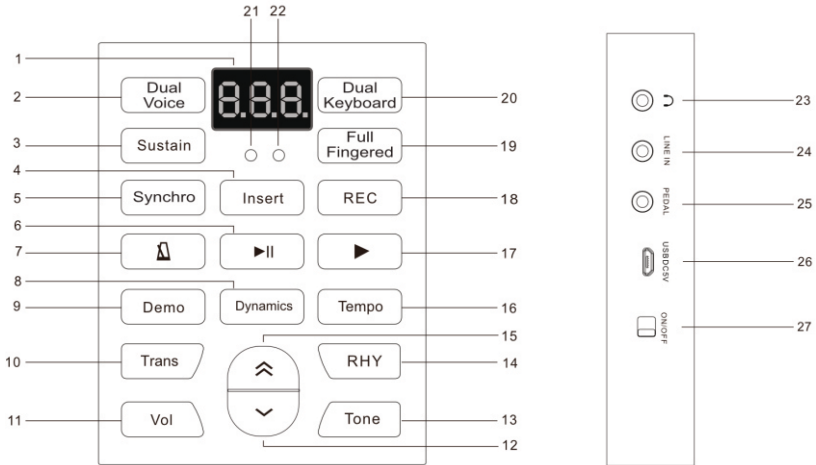

6. Reset

Press the Reset key to reset the instrument to the factory settings.

4. KP-88II



1		LED display	14	RHY	RHY button
2	Dual Voice	Dual Voice button	15		Control button Up
3	Sustain	Sustain button	16	Tempo	Tempo button
4	Insert	FILL-In button	17		Play button
5	Synchro	Synchro Start button	18	REC	Record button
6		Stop / Pause button	19	FullFingered	FullFingered button
7		Metronome	20	Dual Keybd	Dual Keyboard button
8	Dynamics	Velocity On/Off	21		LED operation indicator
9	Demo	Demo button	22		LED charge indicator
10	Trans	Transpose button	23		Headphone jack
11	Vol	Volume button	24		Aux input

12		Control button down	25		Pedal connection
13	Tone	Tone button	26	USB/DC 5V 	USB DC 5V connector / MIDI output interface
			27	ON/OFF 	On / Off switch

2. General operation

1) Switch on

Switch the instrument on or off with the On / Off switch.

2) Auto Standby

If you do not use the instrument for a few minutes, it automatically switches to standby mode. Wake up the instrument by pressing any key on the keyboard. Turn off the instrument completely using the On / Off switch if you do not plan to use it for a long time.

3) Volume control

Press the Volume button to enter the volume control menu. Increase or decrease the volume with the control keys.

4) Tone selection

Press the Tone button to enter the tone selection menu. Select the desired tone color using the control buttons.

5) Accompaniment rhythm selection

By pressing the RHY button you enter the rhythm selection menu. You will now hear the currently selected rhythm. Select the desired rhythm using the control buttons. Stop the rhythm accompaniment by pressing the Stop / Pause button. Use the Insert key to insert a short fill-in into the rhythm.

6) Tempo

Press the Tempo button to enter the speed setting menu. Increase or decrease the speed with the control buttons.

7) Demo

Press the Demo button to enter the demo song playback menu. Select the desired song using the control buttons. Stop the demo playback by pressing the Stop / Pause button.

8) Chord accompaniment

By pressing the FullFingered button to activate the chord recognition. Now you can determine simple major and minor chords by means of two input possibilities while the rhythm

accompaniment is started. The rhythm accompaniment is now supplemented by a complete chord accompaniment. The following two input possibilities are automatically recognized by the instrument.

Single Finger

In this mode, by means of a single arbitrary key in the range C3 ~ F4 #, you can specify the chord for the corresponding chord accompaniment. Here, the pressed key sets the root of the accompaniment chord in major. The nearest left black key can be pressed to change the chord gender to minor.

Multi-Finger

In this mode you can specify the chord for the corresponding chord accompaniment by means of three keys in the range of C3 ~ F4 # which define a whole chord. As long as you do not specify a three-part chord, only the drum rhythm will sound.

9) Synchro

By pressing the Synchro button you activate the Sync-Start mode. If rhythm is selected and chord recognition is active, the rhythm or chord accompaniment will now start automatically when you press a key in the left keyboard area (C3 ~ F4 #).

10) Touch dynamics

Press the Dynamics button to switch the velocity dynamics active or inactive.

11) Transpose function

By pressing the trans button you enter the menu for the transpose function. Raise or lower the pitch in semitone steps using the control buttons.

12) Metronome

Press the metronome button to activate the metronome. By pressing it several times, you can choose between $\frac{1}{4}$, $\frac{2}{4}$, $\frac{3}{4}$ and $\frac{4}{4}$ time signatures. Press the Stop / Pause button to stop the metronome.

13) Recording function

Press REC to switch to the recording mode. Press any key on the keyboard to start recording. During recording, press the Play button to play back the recorded data. Stop playback by pressing the Play button. To play back again, press Play again. Pressing REC again clears the memory and returns you to the recording mode.

14) Dual Voice

Press the Dual Voice button to overlay two tones. First select one timbre with the control keys, then press Dual Voice and now select the second timbre with the control buttons. Exit this mode by pressing the Dual Keyboard button again.

15) Dual Keyboard

Press the Dual Keyboard key to assign a bass sound to the left half of the keyboard.

16) Sustain

Press the Sustain button to prolong the decay of the selected sound. Press the button again to exit this setting. Sustain does not work in Dual Voice.

3. Connections

1) Midi connection via cable

The piano can be connected to any midi-enabled program on your computer via the USB midi interface.

If you don't have a midi capable software installed on your computer yet, you can find a free software for Windows to test the function of your piano at <https://www.kirstein.de/produkte/00046/00046319/en-piano.zip> for download.

2) Pedal connector

Connect the supplied sustain pedal to the side pedal jack of your instrument.

3) Charging the integrated battery

Connect the included power supply to the USB DC 5V port of your instrument. The LED charging indicator signals when the battery is fully charged.

4. Bluetooth

The Bluetooth function is automatically active when the instrument is switched on.

Bluetooth MIDI

Connect your instrument to a Bluetooth-enabled cell phone or tablet to transmit MIDI data from the instrument to the smart device. The Bluetooth name for MIDI connection is "MIDI Piano".

Bluetooth Audio







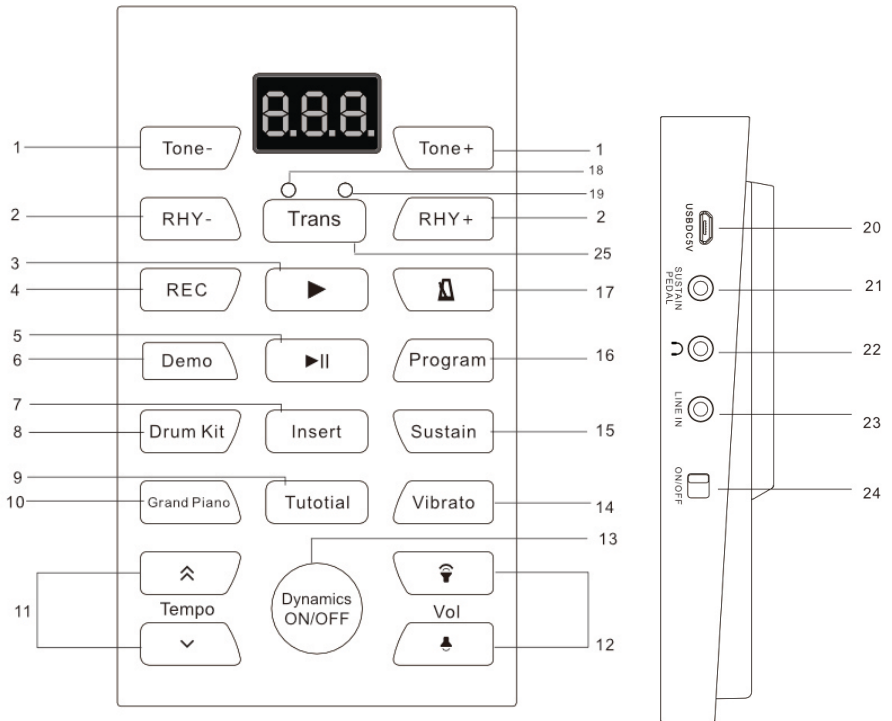

Connect your instrument with a Bluetooth-enabled cell phone or tablet to play music from your smart device through the piano. The Bluetooth name for audio transmission is "Music Piano".

5. AK-61

1. Operating unit



1	Tone - / +	Tone selection	14	Vibrato	Vibrato button
2	RHY - / +	Rhythm selection	15	Sustain	Sustain button
3	▶	Play	16	Program	Rhythm recording
4	REC	Record button	17	⏏	Metronome
5	▶	Stop / Pause button	18	○	LED charge control

6	Demo	Demo button	19		LED operation indicator
7	Insert	Fill-In button	20		USB DC 5V connector / MIDI output interface
8	DrumKit	Drum Kit button	21		Pedal connection
9	Tutorial	Learning function	22		Headphone jack
10	Grand piano	Grand piano button	23		Line-In jack
11		Tempo control buttons	24		On / Off switch
12		Volume buttons	25	Trans	Transpose button
13	Dynamics	Touch dynamics			

2. General operation

1) Switch on

Switch the instrument on or off with the On / Off switch.

2) Volume control

Increase or decrease the volume with the volume buttons.

4) Selecting the tone color

Select the desired tone color using the Tone - / Tone + buttons.

5) Selection of the accompaniment rhythm

Select the desired rhythm using the RHY - / RHY + keys. Stop the rhythm accompaniment by pressing the Stop / Pause button.

6) Tempo

Increase or decrease the speed with the tempo control buttons.

7) Demo

By pressing the Demo button, you enter the menu for playing the demo songs. Select the desired song by pressing the Demo button several times. Stop the demo playback by pressing the Stop / Pause button.

8) Touch dynamics

Press the Dynamics button to toggle touch dynamics active or inactive.

9) Transpose function

By pressing the Trans button you enter the menu for the transpose function. Raise or lower the pitch in semitone steps by pressing the Trans button several times.

10) Metronome

Press the metronome button to activate the metronome. Press this button again to deactivate the metronome.

11) Recording function

Press REC to switch to the recording mode. Press any key on the keyboard to start recording. During recording, press the Play button to play back the recorded data. Stop the playback by pressing the Stop / Pause button. To play back again, press Play again. Press REC again to clear the memory and return to the recording mode.

12) Sustain

Press the Sustain button to prolong the decay of the selected sound. Press the button again to exit this setting.

13) Vibrato

Press the Vibrato button to add a vibrato effect to the played sound. Press the button again to exit this setting.

14) Drum Kit

Press the Drum Kit button to use the keyboard as a percussion instrument. Press this button again to exit this mode.

15) Grand Piano

Press the Grand Piano button to switch to piano sound at any time. Press this button again to exit the Piano mode.

16) Tutorial function

Press the Tutorial button to switch to the teaching mode. By repeatedly pressing the Tutorial key, you can choose between different songs. The instrument will now play the left hand accompaniment. The melody part will be played by the instrument independently when you press any key on the keyboard in the correct rhythm. Exit this function by pressing the Stop / Pause button.

3. Connections

1) Midi connection via cable

The piano can be connected to any midi-enabled program on your computer via the USB midi interface.

If you don't have a midi capable software installed on your computer yet, you can find a free software for Windows to test the function of your piano at <https://www.kirstein.de/produkte/00046/00046319/en-piano.zip> for download.

2) Pedal connector

Connect the supplied sustain pedal to the side pedal connector of your instrument.

3) Charging the built-in battery

Connect the supplied power adapter to the USB DC 5V port of your instrument. The LED charging indicator signals when the battery is fully charged.

WEEE Declaration

(Waste of Electrical and Electronic Equipment)

Your product has been designed and manufactured with high quality materials and components that can be recycled and reused.

This symbol means that electrical and electronic equipment must be disposed of separately from household waste at the end of its useful life.

Please dispose of this device at your local municipal collection point or recycling center.

Please help preserve the environment in which we live.



Technical changes and changes in appearance are reserved. All information is correct at the time of going to press.

Musikhaus Kirstein GmbH does not assume any liability for the correctness and completeness of the descriptions, illustrations and information contained therein.

Colors and specifications shown may vary slightly from the product.

Musikhaus Kirstein GmbH - Products are only available through authorized dealers.

Distributors and dealers are not authorized agents of Musikhaus Kirstein GmbH and have no authority to legally bind Musikhaus Kirstein GmbH in any way, whether expressly or by conclusive action.

SIMPLIFIED EU DECLARATION OF CONFORMITY

Musikhaus Kirstein GmbH hereby declares that the radio equipment type [Funkey SP-561 / SP-588 / KP-88II] is in compliance with Directive 2014/53/EU. The full text of the EU Declaration of Conformity is available at the following internet address:

[http://www.kirstein.de/docs/Konformitaetserklaerung/CE_Konformitaetserklaerung_00074008.p
df](http://www.kirstein.de/docs/Konformitaetserklaerung/CE_Konformitaetserklaerung_00074008.pdf)

 **KIRSTEIN.de**
Musikhaus Kirstein GmbH

Bernbeurener Str. 11

86956 Schongau - Germany

Phone: 0049-8861-909494-0

Fax: 0049-8861-909494-19

