



XDrum Drum Stool Semi

ArtNo. : 00006432



Assembly instructions

Version: 05.2021

© 2021

These operating instructions are protected by copyright. Reproduction of these operating instructions, even in part, is only permitted with the permission of Musikhaus Kirstein GmbH. The same applies to the reproduction or copying of images, even in modified form.

Detailed safety instructions:

- Read these instructions.
- Keep these instructions in a safe place.
- Heed all warnings. Follow all instructions.
- Clean the unit only with a dry cloth.
- Do not install near any heat sources such as radiators, heat registers, stoves, or other apparatus that produce heat.
- Contact qualified service personnel for all repair/maintenance work.

Thank you for choosing this product.

To ensure that you are fully satisfied with this drum stool, please read carefully and understand these assembly instructions before using our product. Keep these assembly instructions in a safe place. The assembly instructions must be passed on to all subsequent users.



Follow the operating instructions!



The signal word **WARNING** indicates hazards that can lead to serious injuries if no precautionary measures are taken.



The signal word **NOTE** indicates general precautions that should be observed when handling the product.



Images and screen representations in these assembly instructions may differ slightly from the appearance of the actual product, as long as this does not have a negative impact on the technical properties and safety of the product.



All person-related formulations in these assembly instructions are to be regarded as gender-neutral.

These assembly instructions apply to persons who have been supervised or instructed in the operation of the product by a person responsible for their safety and who have demonstrated their ability to handle the product.



**Children should be supervised to ensure that they do not play with the product.
Do not leave children unattended.**

All information in these assembly instructions has been checked to the best of our knowledge and belief. However, neither the author nor the publisher can be held liable for any damage in connection with the use of these assembly instructions.

Other product, brand and company names mentioned in this document may be the trademarks of their respective owners. Compliance with all applicable copyright laws is the responsibility of the user of this document.

Assembly of your XDrum drum stool:



(Fig.1)

Unfold the tripod and secure it for a firm stand with the lower wing screw. (Fig. 1)



(Fig. 2)

Insert the rod, which you will later use for height adjustment, into the three-legged stand and now use the wing screw to fix the desired seat height of the stool. (Fig.2)



(Fig. 3)

Finally, you can attach the seat to the top of the bar and fix it with a wing screw. The seat position is now height-adjustable from 50 cm to 62 cm. (Fig. 3)

**WEEE Declaration
(Waste of Electrical and Electronic Equipment)**

Your product has been designed and manufactured using high quality materials and components that are recyclable and reusable. The symbol means that your product must be disposed of separately from household waste at the end of its life. Dispose of this appliance at your local collection point or recycling centre. Please help protect the environment in which we all live.

All technical data and appearances are subject to change without notice. All information was correct at the time of going to press. Musikhaus Kirstein GmbH does not guarantee the accuracy or completeness of the descriptions, photographs or statements contained in this manual. Printed colours and specifications may differ slightly from the product. Musikhaus Kirstein GmbH products are only sold through authorised distributors. Distributors and dealers are not representatives of Musikhaus Kirstein GmbH and are not authorised to legally bind Musikhaus Kirstein GmbH in any way.

 KIRSTEIN.de

**Kirstein Music House GmbH
Bernbeurener Str. 11
86956 Schongau - Germany
Phone: 0049-8861-909494-0
Fax / Fax: 0049-8861-909494-19**

ALESIS®

TURBO

DRUM MODULE

User Guide

English (3 – 14)

Guía del usuario

Español (15 – 26)

Guide d'utilisation

Français (27 – 38)

Guida per l'uso

Italiano (39 – 50)

Benutzerhandbuch

Deutsch (51 – 62)

Appendix

English (63)

User Guide (English)

Introduction

Box Contents

Turbo Drum Module

Power Adapter

Cable Snake

User Guide

Safety & Warranty Manual

Support

For the latest information about this product (system requirements, compatibility information, etc.) and product registration, visit alesis.com.

For additional product support, visit alesis.com/support.

Setup

Items not listed in [Introduction > Box Contents](#) are sold separately.

Connecting the Drum Module

Drum Module Rear Panel

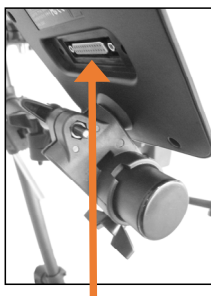

Connect the head of the included cable snake here (multipin with two screws). Then connect the 1/4" cables at the tail end of the cable snake to each pad in your drum kit.

Selecting a Kit

To select one of the module's 10 preset kits, do one of the following:

- Press the **Variation** button so it is lit red, and then press the **1, 2, 3, 4,** or **5** button to select Kit **1, 2, 3, 4,** or **5** respectively.
- Press the **Variation** button so it is lit green, and then press the **1, 2, 3, 4,** or **10** button to select Kit **6, 7, 8, 9,** or **10** respectively.

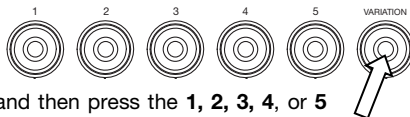

The Kit Number will appear in the **Display**. Once you have selected a kit, you can select others by repeating one of the steps above or by using the **- / +** buttons.

Playing the Pads

If your electronic drum kit has velocity-sensitive pads, Turbo Drum Module will play sounds of varying timbres depending on how hard you hit the pads. Try hitting the pads with different amounts of force to experiment with the different sounds produced by the module!

The hi-hat sound will vary based on the position of the hi-hat controller pedal:

- **Open hi-hat:** With your foot off the pedal, hit the hi-hat pad.
- **Closed hi-hat:** With your foot pressing the pedal all the way down, hit the hi-hat pad.
- **Pedal close:** Press the hi-hat pedal all the way down without hitting the hi-hat pad.
- **Splash:** Quickly press the hi-hat pedal all the way down, and then release it immediately.

Learn more about using the drum module in the [Operation](#) section of this manual.

Features

Top Panel

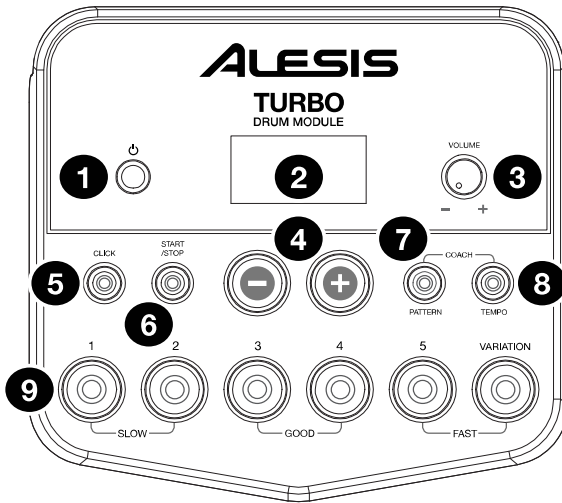

1. **Power Button:** Press this button to turn the drum module on. Press and hold it for 2 seconds to turn the drum module off.
2. **Display:** This screen shows information relevant to the drum module's current function and operation.
3. **Volume Knob:** Turn this knob to adjust the volume of the **Main Outputs** and **Phones Output**.
4. **- / + :** Press either of these buttons to decrease - / increase the value shown in the display.
5. **Click Button:** Press this button to turn the metronome ("click") on or off. See [Using the Metronome \(Click\)](#) for more information.
6. **Start/Stop Button:** Press this button to start or stop playback of a pattern. See [Playing Along with Patterns](#) for more information.
7. **Pattern Button:** Press this button to enter Pattern Mode. Press both this button and the Tempo Button simultaneously to use the Built-In Drum Coach. See [Playing Along with Patterns](#) and [Using the Built-In Drum Coach](#) for more information.
8. **Tempo:** Press this button to enter Tempo Mode and use the - / + buttons to adjust the tempo. Press both this button and the Pattern Button simultaneously to use the Built-In Drum Coach. See [Using the Metronome \(Click\)](#) and [Using the Built-In Drum Coach](#) for more information.
9. **1-5/Variation Buttons:** Press any one of these buttons to enter Kit Mode and select a Kit. When using the Built-In Drum Coach, you can use these buttons to select an exercise. See [Using Kits](#) and [Using the Built-In Drum Coach](#) for more information.

Rear Panel

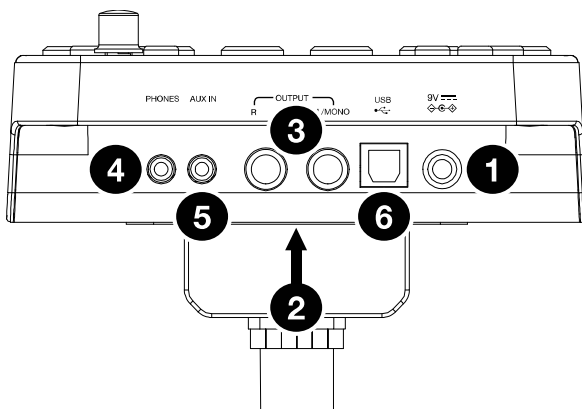

1. **Power Jack:** Use the included power adapter (9 V, 500 mA, center pin-positive) to connect this jack to your power outlet.
2. **Cable Snake Input:** Connect the head of the included cable snake here. Connect the cables at the tail end of the cable snake to your kit's triggers (drum pads, cymbal pads, and pedals).
3. **Main Outputs:** Use standard 1/4" mono cables (not included) to connect these outputs to your monitor, amplifier, or PA system. Adjust the volume of these outputs with the **Volume Knob** on the top panel.
4. **Phones Output:** Connect standard 1/8" stereo headphones (not included) to this output. Adjust the volume of this output with the **Volume Knob** on the top panel.
5. **Aux In:** Use a 1/8" stereo cable (not included) to connect an external audio device (smartphone, CD player, etc.) to this input.
6. **USB Port:** Use a standard USB cable (not included) to connect your computer to this port, which allows you to send and receive MIDI messages to and from your computer. See **MIDI** for more information.

Operation

Using Kits

Selecting a Kit

To select one of the module's 10 preset kits, do one of the following:

- With the **Variation** button lit red, press the **1**, **2**, **3**, **4**, or **5** button to select Kit **1**, **2**, **3**, **4**, or **5** respectively.
- With the **Variation** button lit green, press the **1**, **2**, **3**, **4**, or **5** button to select Kit **6**, **7**, **8**, **9**, or **10** respectively.

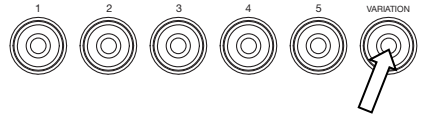

The Kit Number will appear on the **Display**. Once you have selected a kit, you can select others by repeating one of the steps above or by using the **- / +** buttons.

Adjusting Kit Volumes

To adjust the volume of each separate kit:

1. Do one of the following:

- With the **Variation** button lit red, double-press the **1**, **2**, **3**, **4**, or **5** button to select Kit 1, 2, 3, 4, or 5 respectively.
- With the **Variation** button lit green, double-press the **1**, **2**, **3**, **4**, or **5** button to select Kit 6, 7, 8, 9, or 10 respectively.

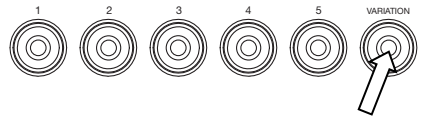

2. The **Display** will show the volume level (**L00 – L32**). Use the **- / +** buttons to set the kit's volume level (the default volume level is **L28**).
3. Wait 4 seconds. The kit's new volume setting will be saved automatically.



Playing Along with Patterns

Selecting and Playing a Pattern

To select one of the 30 preset patterns:

1. Press the **Pattern** button to enter Pattern Mode. The button's LED will light up, and the **Display** will show the current Pattern Number.
2. Use the **- / +** buttons to select a pattern. (You can hold down the **-** or **+** button to scan quickly through the list).
3. Press the **Start/Stop** button to start the pattern's playback.
4. Play along to the pattern!
5. Press the **Start/Stop** button to stop the pattern's playback.

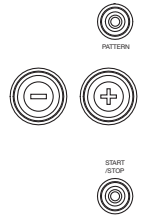

Adjusting the Pattern Volume

To adjust the volume of each separate pattern:

1. Double-press the **Pattern** button.
2. The **Display** will show the volume level (**00 – 32**). Use the **- / +** buttons to set the pattern's volume level (the default volume level is **25**).

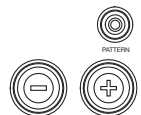

Using the Metronome (Click)

You can use the built-in metronome ("click") to help you keep time while practicing with the built-in Drum Coach or with patterns. You can change the metronome's tempo (speed), volume, sound, and time signature.

Turning the Metronome On or Off

To turn the metronome on or off, press the **Click** button.



Adjusting the Metronome Tempo

To adjust the metronome's tempo (speed):

1. Press the **Tempo** button.
2. The **Display** will show the current tempo (**30 – 280**) in BPM ("beats per minute"). Use the **- / +** buttons to set the new tempo.
3. Wait 4 seconds. The drum module will automatically save the new setting.



Adjusting the Metronome Volume

To adjust the metronome's volume:

1. Double-press the **Click** button.
2. The **Display** will show the volume level (**L00 – L32**). Use the **- / +** buttons to set the metronome's volume level (the default volume level is **L25**).
3. Wait 4 seconds. The drum module will automatically save the new setting.



Changing the Metronome Sound

To change the metronome's "click" sound:

1. Press the **Click** button and **1** button simultaneously.
2. The **Display** will show CL ("click") and the number of the sound (**CL1 – CL5**). Use the **- / +** buttons to set the metronome sound:
 - **CL1:** Chime and click (default)
 - **CL2:** Clave
 - **CL3:** Side-stick
 - **CL4:** Cowbell
 - **CL5:** Vocal
3. Wait 4 seconds. The drum module will automatically save the new setting.

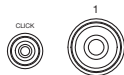

Changing the Metronome Time Signature

To change the metronome's time signature:

1. Press the **Click** button and **2** button simultaneously.
2. The **Display** will show the current time signature. Use the **- / +** buttons to select a time signature: **1/2**, **2/2**, **3/4**, **4/4**, or **6/8**.
3. Wait 4 seconds. The drum module will automatically save the new setting.

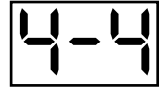
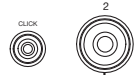

Changing the Metronome Interval

To change the metronome's note division (the note value it measures with each click):

1. Press the **Click** button and **3** button simultaneously.
2. The **Display** will show the current interval. Use the **- / +** buttons to select a new interval: **2** (half note), **3** (triplet), **4** (quarter note), **6** (sextuplet), **8** (eighth note), or **16** (sixteenth note). The default is **4**.
3. Wait 4 seconds. The drum module will automatically save the new setting.

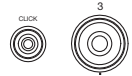

Using the Built-In Drum Coach

The Built-In Drum Coach contains five different exercises to help you develop and improve your accuracy, stamina, and sense of tempo: **Beat Check**, **Gradual Up/Down**, **Rhythm Change Up**, **Follow Me**, and **Drum Mute**.

To use the Built-In Drum Coach, press the **Pattern** button and **Tempo** button at the same time. Then, press the **1**, **2**, **3**, **4**, or **5** button that corresponds to the exercise you want to do. The **Display** will show which exercise you have selected:

1. Beat Check (**bCH**)
2. Gradual Up/Down (**GUd**)
3. Rhythm Change Up (**C-U**)
4. Follow Me (**FLo**)
5. Drum Mute (**d-U**)

Beat Check

This exercise evaluates your sense of timing and how accurately you play along with the metronome.

To use Beat Check:

1. Press the **Pattern** button and **Tempo** button at the same time. Then press the **1** button.
2. Set the metronome's time signature and interval (as described in [Using the Metronome \(Click\)](#)).
3. Press the **Start/Stop** button to begin.
4. Hit the pads in time with the metronome. The six LEDs of the **1-5/Variation** buttons indicate how accurate or "in time" you are.
 - When you are right on the beat, the **3** and **4** buttons light up.
 - When you are slightly off the beat, the **2** or **5** button will light up.
 - When you are off the beat, the **1** or **Variation** button will light up.
 - When you are completely off the beat, no buttons will light up.
5. Press the **Start/Stop** button to stop.

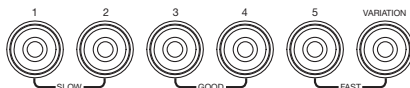
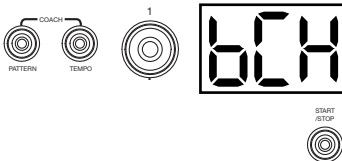

Gradual Up/Down

This exercise evaluates how quickly you can play while still maintaining accurate time.

To use Gradual Up/Down:

1. Press the **Pattern** button and **Tempo** button at the same time. Then press the **2** button.
2. Set the metronome's time signature and interval (as described in the [Using the Metronome \(Click\)](#) section).
3. Press the **Start/Stop** button.
4. Do one of the following:
 - Press the **1** button to select **G-1 Mode**. In this mode, the tempo automatically decreases or increases by 5 BPM every 4 measures, depending on your accuracy.
 - Press the **2** button to select **G-2 Mode**. In this mode, the tempo automatically decreases or increases by 1 BPM each measure (The starting tempo is your metronome's current setting).
5. Hit the pads in time with the metronome. The six LEDs of the **1-5/Variation** buttons indicate how accurate or "in time" you are.
 - When you are right on the beat, the **3** and **4** buttons light up.
 - When you are slightly off the beat, the **2** or **5** buttons will light up.
 - When you are off the beat, the **1** or **Variation** button will light up.
 - When you are completely off the beat, no buttons will light up.
6. Press the **Start/Stop** button to stop.

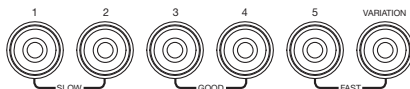
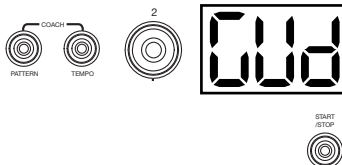

Rhythm Change Up

This exercise helps you practice changing rhythms while still maintaining accurate time.

To use Rhythm Change Up:

1. Press the **Pattern** button and **Tempo** button at the same time. Then press the **3** button.
2. Press the **Start/Stop** button.
3. Press the **1, 2, or 3** button or use the **- / +** buttons to select a rhythmic progression, shown below:

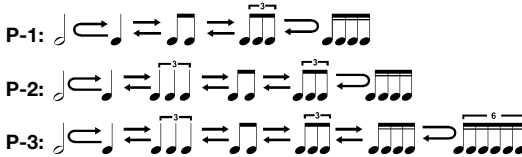
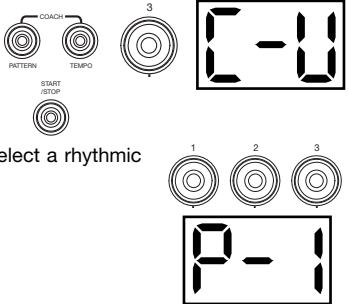

4. Press the **Start/Stop** button to begin.
5. Hit the pads in the rhythm you selected (above) and in time with the metronome (the starting tempo is your metronome's current setting). The six LEDs of the **1-5/Variation** buttons indicate how accurate or "in time" you are:

- When you are right on the beat, the **3** and **4** buttons will light up.
- When you are slightly off the beat, the **2** or **5** button will light up.
- When you are off the beat, the **1** or **Variation** button will light up.
- When you are completely off the beat, no buttons will light up.

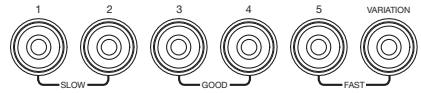

The **Display** will show your score:

- **0 – 29:** OK
- **30 – 59:** Good
- **60 – 79:** Very Good
- **80 – 100:** Excellent

Follow Me

This exercise helps you identify different drums by their sound and memorize drum rhythms that use the entire drum kit. In this exercise, the drum module will alternate between (1) a drum pattern and (2) a metronome track of the same length during which you play the drum pattern yourself.

To use Follow Me:

1. Press the **Pattern** button and **Tempo** button at the same time. Then press the **4** button.
2. Press the **Start/Stop** button.
3. Use the **- / +** buttons to select the drum pattern you want to play in.
4. Press the **Start/Stop** button to begin.
5. When you hear the drum pattern, try to identify which pads are being played and when. During the metronome track that follows, play the same drum pattern in time with the metronome. For reference, the **Display** will show the current beat. The six LEDs of the **1-5/Variation** buttons indicate how accurate you are.
6. Press the **Start/Stop** button to stop.

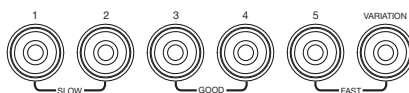
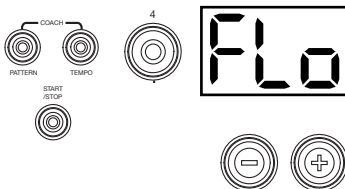

Drum Mute

This exercise lets you silence specific parts of various drum patterns so that you can test different drumming techniques as you fill in the gaps while playing along with the pattern.

To use Drum Mute:

1. Press the **Pattern** button and **Tempo** button at the same time, and then press the **5** button.
2. Press the **Start/Stop** button.
3. Use the **- / +** buttons to select the drum pattern you want to play to.
4. Press one or several of the **1-5/Variation** buttons to select the sound or sounds you want to mute:
 - **1:** Kick drum
 - **2:** Snare drum
 - **3:** Hi-hat
 - **4:** Toms
 - **5:** Crash and ride cymbals
 - **Variation:** Percussion
5. Press the **Start/Stop** button to begin.
6. Play freely along with the drum pattern you hear. The drum pattern will not include any sounds you muted in Step 4, allowing you to create your own part.
7. Press the **Start/Stop** button to stop.

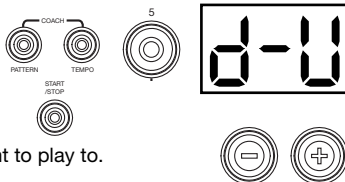

Automatic Power-Off

To save energy, the drum module will power off automatically after 30 minutes of no activity. If you do not need this feature, disable it by powering off the drum module and then pressing and holding the **Start/Stop** button while powering it back on. **PoF** will appear on the display to confirm the feature is off.

Note: After powering off, this feature will be re-enabled. Repeat the procedure described above to disable the feature when you power on the module again.

MIDI

About MIDI

MIDI (Musical Instrument Digital Interface) is a standard way in which certain electronic musical devices can communicate with each other. When two MIDI devices are connected, they can send/receive MIDI "messages" over either a 5-pin MIDI cable or a standard USB cable (depending on ports available on the devices).

In the case of the Turbo Drum Module, you can connect its USB port to a USB port on your computer with a standard USB cable (sold separately). All MIDI messages will travel to and from your computer over this connection. This allows you to do one of two things:

- Use an electronic drum kit connected to the drum module to trigger sounds on an external MIDI device (e.g., a sequencer, your computer if you use software that can receive MIDI notes, etc.). See [Triggering Sounds on an External MIDI Device](#) later in this section.
- Use an external MIDI device to play sounds in the drum module. See [Using the Drum Module as the Sound Module](#) later in this section.

Triggering Sounds on an External MIDI Device

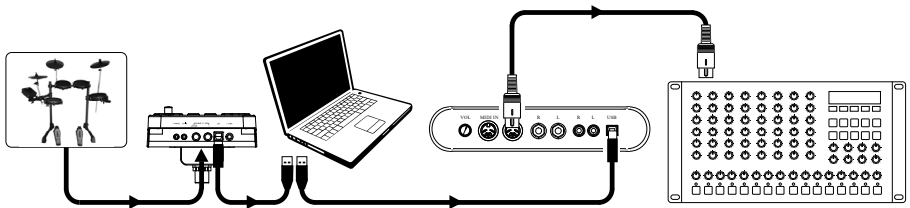

1. Using a standard USB cable (not included), connect the drum module's USB port to a USB port on your computer.
2. **If you are triggering sounds in software**, skip to the next step.
If you are triggering sounds in an external MIDI device, make sure that device is connected to your computer (either directly via USB or through a USB-MIDI interface).
3. Set the active track of your MIDI software, sequencer, etc. to Channel 10, and start recording.
4. Play your electronic drum kit. The MIDI information will be sent to your computer, sequencer, etc.
5. Stop recording.

Using the Drum Module as the Sound Module

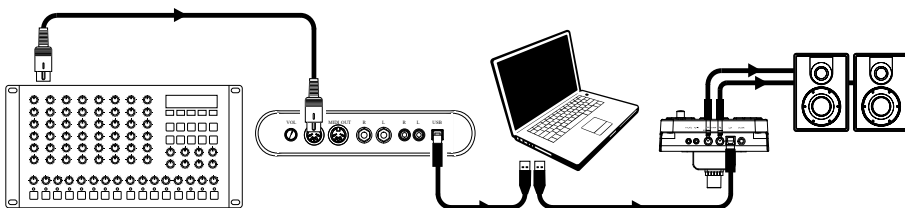

1. Using a standard USB cable (not included), connect the drum module's USB port to a USB port on your computer.
2. **If you are using software to play the drum module's sounds, skip to the next step.**
If you are using an external MIDI device to play the drum module's sounds, make sure that device is connected to your computer (either directly via USB or through a USB-MIDI interface).
3. Set the active track of your MIDI software, sequencer, etc. to the desired channel (1-16).
Note: Channel 10 of the drum module is reserved for drum sounds.
4. Play your sequencer or other external device to hear the drum module's internal sounds.

Guía del usuario (Español)

Introducción

Contenido de la caja

Turbo Drum Module

Adaptador de alimentación

Multicable

Guía del usuario

Manual sobre la seguridad y garantía

Soporte

Para obtener la información más completa acerca de este product (los requisitos del sistema, compatibilidad, etc) y registro del producto, visite alesis.com.

Para soporte adicional del producto, visite alesis.com/support.

Instalación

Los elementos que no se enumeran en [Introducción > Contenido de la caja](#) se venden por separado.

Conexión del módulo de batería

Panel Trasero

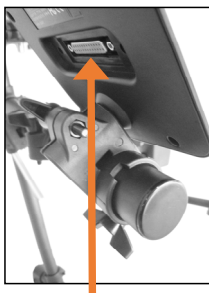

Conecte aquí el multicable (usando los dos tornillos para fijarlo) y luego conecte los extremos de 1/4 pulg. de los cables a sus pads respectivos.

Cómo seleccionar un kit

Para seleccionar uno de los 10 kits preprogramados del módulo, realice uno de los siguientes procedimientos:

- Pulse el botón **Variation** de modo que se ilumine verde y luego pulse el botón **1, 2, 3, 4** o **5** para seleccionar el Kit **1, 2, 3, 4** o **5** respectivamente.
- Pulse el botón **Variation** de modo que se ilumine rojo y luego pulse el botón **1, 2, 3, 4** o **5** para seleccionar el Kit **6, 7, 8, 9** o **10** respectivamente.

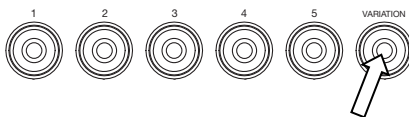

El número del kit aparece en la **Pantalla**. Una vez que haya seleccionado un kit, puede seleccionar otros repitiendo uno de los pasos precedentes o usando los botones **- / +**.

Cómo tocar los pads

Si su kit de batería electrónica tiene pads sensibles a la velocidad, Turbo Drum Module reproducirá sonidos de timbres variables que dependen de la fuerza con que golpee los pads. ¡Trate de golpear los pads con fuerzas diferentes para experimentar los distintos sonidos que produce el módulo!

El sonido del hi-hat varía en función de la posición del pedal controlador de hi-hat:

- **Hi-hat abierto:** Con su pie levantado del pedal, golpee el pad del hi-hat.
- **Hi-hat cerrado:** Con su pie presionando el pedal a fondo, golpee el pad del hi-hat.
- **Cierre de pedal:** Presione el pedal del hi-hat a fondo sin golpear el pad del hi-hat.
- **Salpicado:** Presione rápidamente el pedal del hi-hat a fondo y luego suéltelo inmediatamente.

Aprenda más acerca del uso del módulo de batería en la sección [Funcionamiento](#).

Características

Panel superior

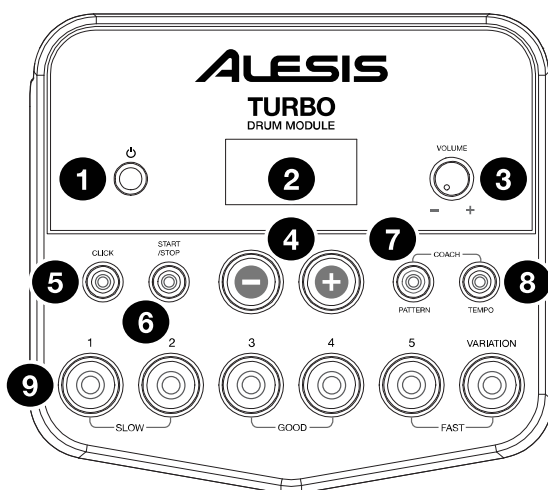

- Botón de encendido:** Pulse este botón para encender el módulo de batería. Manténgalo pulsado 2 segundos para apagar el módulo de batería.
- Pantalla:** Esta área muestra valores y texto relevantes de las funciones y la operación del módulo de batería.
- Perilla de volumen:** Gire esta perilla para ajustar el volumen de las salidas **Main (Principal)** y **Phones (Auriculares)**.
- / + :** Pulse alguno de estos botones para aumentar o disminuir el valor que se muestra en la **Pantalla**.
- Botón de clic:** Pulse este botón para activar o desactivar el metrónomo ("clicks"). Para más información, consulte la sección [Funcionamiento > Usar el metrónomo \(clic\)](#).
- Botón de inicio/parada:** Pulse este botón para iniciar o detener la reproducción de un patrón. Para más información, consulte la sección [Funcionamiento > Tocar con acompañamiento de patrones](#).
- Botón de patrón:** Pulse este botón para entrar al modo de patrón. Pulse simultáneamente este botón y el botón Tempo para usar el instructor de batería integrado. Para más información, consulte las secciones [Funcionamiento > Tocar con acompañamiento de patrones](#) y [Usar el instructor de batería integrado](#).
- Tempo:** Pulse este botón para entrar al modo Tempo y use los botones - / + para ajustar el tempo. Pulse simultáneamente este botón y el botón Pattern para usar el instructor de batería integrado. Para más información, consulte las secciones [Funcionamiento > Usar el metrónomo \(clic\)](#) y [Usar el instructor de batería integrado](#).
- Botones de 1-5/variación:** Pulse cualquiera de estos botones para entrar al modo de kit y seleccione un kit. Cuando usa el instructor de batería integrado, puede usar estos botones para seleccionar un ejercicio. Para más información, consulte las secciones [Funcionamiento > Usar los kits](#) y [Usar el instructor de batería integrado](#).

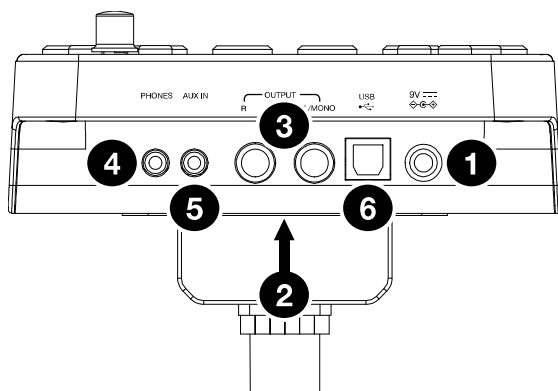

1. **Conector hembra de alimentación:** Use el adaptador de alimentación incluido (de 9 V, 500 mA, pin central positivo) para conectar este conector hembra al tomacorriente.
2. **Conector del multicable:** Conecte aquí su multicable incluido y conecte los cables del multicable a los disparadores de su kit (pads de tambor, pads de platillos y pedales).
3. **Salidas principales:** Use cables mono estándar de 1/4 pulg. (no incluidos) para conectar estas salidas a su monitor, amplificador o sistema de megafonía. Ajuste el volumen con la perilla **Volume** del panel superior.
4. **Salida para auriculares:** Conecte a esta salida auriculares estéreo estándar de 1/8 pulg. (no incluidos). Ajuste el volumen con la perilla Volume del panel superior.
5. **Entrada auxiliar:** Use un cable estéreo de 1/8 pulg. (no incluido) para conectar a esta entrada un dispositivo de audio externo (teléfono inteligente, reproductor de CD, etc.).
6. **Puerto USB:** Use un cable USB estándar (no incluido) para conectar su computadora este puerto, permitiéndole enviar y recibir mensajes MIDI hacia y desde la misma. Para más información, consulte la sección **MIDI**.

Funcionamiento

Usar los kits

Seleccionar un kit

Para seleccionar uno de los 10 kits preprogramados del módulo, realice uno de los siguientes procedimientos:

- Con el botón **Variation** de encendido en rojo, pulse el botón **1, 2, 3, 4 o 5** para seleccionar el kit **1, 2, 3, 4 o 5** respectivamente.
- Con el botón **Variation** de encendido en verde, pulse el botón **1, 2, 3, 4 o 5** para seleccionar el kit **6, 7, 8, 9 o 10** respectivamente.

El número del kit aparece en la **Pantalla**. Una vez que haya seleccionado un kit, puede seleccionar otros repitiendo uno de los pasos precedentes o usando los botones **- / +**.

Ajustar los volúmenes de los kits

Para ajustar el volumen de cada kit por separado:

1. Seleccione una de las siguientes procedimientos:

- Con el botón **Variation** de encendido en rojo, pulse dos veces el botón **1, 2, 3, 4 o 5** para seleccionar el kit **1, 2, 3, 4 o 5** respectivamente.
- Con el botón **Variation** de encendido en verde, pulse dos veces el botón **1, 2, 3, 4 o 5** para seleccionar el kit **6, 7, 8, 9 o 10** respectivamente.

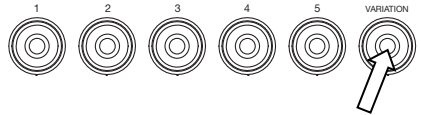

2. La **Pantalla** muestra el nivel de volumen (**L00 - 32**). Use los botones **- / +** para ajustar el volumen del kit (el nivel de volumen predeterminado es **L28**).
3. Espere 4 segundos. El módulo de batería guarda automáticamente el nuevo ajuste.



Tocar con acompañamiento de patrones

Seleccionar y tocar un patrón

Para seleccionar uno de los 30 patrones:

1. Pulse el botón **Pattern** para entrar al modo de patrón. Se enciende el LED del botón y aparece en la **Pantalla** el número del patrón actual.
2. Use los botones **- / +** para seleccionar un patrón (puede mantener pulsados los botones **- / +** para recorrer rápidamente la lista).
3. Pulse el botón **Start/Stop** para iniciar inmediatamente la reproducción del patrón.
4. ¡Toque con el acompañamiento del patrón!
5. Pulse el botón **Start/Stop** para detener inmediatamente la reproducción del patrón.

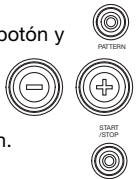

Ajustar el volumen del patrón

Para ajustar el volumen de cada patrón por separado:

1. Pulse dos veces el botón **Pattern**.
2. Aparece en la **Pantalla** el nivel de volumen (**00 - 32**). Use los botones **- / +** para ajustar el nivel de volumen del patrón (el nivel de volumen predeterminado es **25**).

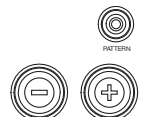

Usar el metrónomo (clic)

Puede usar el metrónomo integrado ("clic") para ayudarle a mantener el tiempo cuando practica con el instructor de batería integrado o con patrones. Puede cambiar el tiempo (velocidad), el volumen, el sonido y la firma de tiempo del metrónomo.

Activar y desactivar el metrónomo

Para activar o desactivar el metrónomo, pulse el botón **Click**.



Ajustar el tiempo del metrónomo

Para ajustar el tiempo (velocidad) del metrónomo:

1. Pulse el botón **Tempo**.
2. Aparece en la **Pantalla** el tempo actual (**30 – 280**) en BPM ("beats por minuto"). Use los botones **- / +** para ajustar el nuevo tempo.
3. Espere 4 segundos. El módulo de batería guarda automáticamente el nuevo ajuste.



Ajustar el volumen del metrónomo

Para ajustar el volumen del metrónomo:

1. Pulse dos veces el botón **Click**.
2. La **Pantalla** muestra el nivel de volumen (**L00 – L32**). Use los botones **- / +** para ajustar el volumen del metrónomo (el nivel de volumen predeterminado es **L25**).
3. Espere 4 segundos. El módulo de batería guarda automáticamente el nuevo ajuste.



Cambiar el sonido del metrónomo

Para cambiar el sonido "clic" del metrónomo:

1. Pulse simultáneamente los botones **Click** y **1**.
2. Aparece en la **Pantalla** CL ("clic") y el número del sonido (**CL1 – CL5**). Use los botones **- / +** para ajustar el sonido del metrónomo.

- **CL1:** Carrillón y clic (predeterminado)
- **CL2:** Clave
- **CL3:** Baqueta lateral
- **CL4:** Cencerro
- **CL5:** Vocal

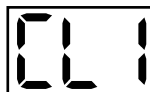
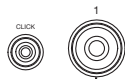

3. Espere 4 segundos. El módulo de batería guarda automáticamente el nuevo ajuste.

Cambiar la firma de tiempo del metrónomo

Para cambiar la firma de tiempo del metrónomo:

1. Pulse simultáneamente los botones **Click** y **2**.
2. Aparece en la **Pantalla** la firma de tiempo actual. Use los botones **- / +** para seleccionar una firma de tiempo: **1/2, 2/2, 3/4, 4/4 o 6/8**.
3. Espere 4 segundos. El módulo de batería guarda automáticamente el nuevo ajuste.

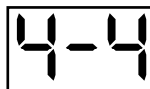
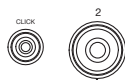

Cambiar el intervalo del metrónomo

Para cambiar la división de notas (el valor de la nota que mide con cada clic) del metrónomo:

1. Pulse simultáneamente los botones **Click** y **3**.
2. Aparece en la **Pantalla** el intervalo actual. Use los botones - / + para seleccionar un nuevo intervalo: **2** (blanca), **3** (tresillo), **4** (negra), **6** (seisillo), **8** (corchea), or **16** (semicorchea). El valor predeterminado es **4**.
3. Espere 4 segundos. El módulo de batería guarda automáticamente el nuevo ajuste.

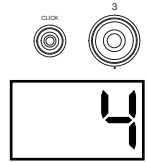

Usar el instructor de batería integrado

El instructor de batería integrado contiene cinco ejercicios diferentes para ayudarlo a desarrollar y mejorar la precisión, fibra o sentido de tiempo: **Beat Check** (Chequeo del beat), **Gradual Up/Down** (Arriba/abajo gradual), **Rhythm Change Up** (Cambio de ritmo ascendente), **Follow Me** (Sígame) y **Drum Mute** (Silencio de batería).

Para usar el instructor de batería integrado, pulse simultáneamente los botones **Pattern** y **Tempo**. Luego, pulse el botón **1, 2, 3, 4** o **5** que corresponde al ejercicio que desea realizar. Aparece en la **Pantalla** el ejercicio que seleccionó.

1. Chequeo del beat (**bCH**)
2. Arriba/abajo gradual (**GUd**)
3. Cambio ascendente de ritmo (**C-U**)
4. Sígame (**FLo**)
5. Silencio de batería (**d-U**)

Beat Check (El chequeo del beat)

Este ejercicio permite evaluar su sentido del tiempo y con qué precisión toca acompañado por el metrónomo.

Para usar el chequeo del beat:

1. Pulse simultáneamente los botones **Pattern** y **Tempo** y luego pulse el botón **1**.
2. Ajuste la firma de tiempo y el intervalo del metrónomo (según se explica en la sección [Usar el metrónomo \(clic\)](#)).
3. Pulse el botón **Start/Stop** para comenzar.
4. Golpee los pads al ritmo del metrónomo. Los seis LED de los botones **1-5/Variation** indican cuán preciso ("a tiempo") va usted.

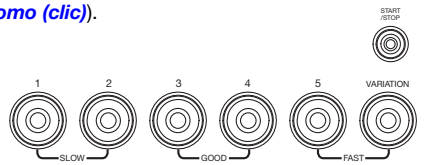

- Cuando está bien en el beat, se encienden los botones **3** y **4**.
 - Cuando está ligeramente fuera del beat, se encienden los botones **2** o **5**.
 - Cuando está fuera del beat, se enciende el botón **1** o **Variation**.
 - Cuando está completamente fuera del beat, no se enciende ningún botón.
5. Pulse el botón **Start/Stop** para parar.

Gradual Up/Down (El arriba/abajo gradual)

El ejercicio arriba/abajo gradual permite evaluar cuán rápidamente puede tocar mientras mantiene un tiempo preciso.

Para usar el arriba/abajo gradual:

1. Pulse simultáneamente los botones **Pattern** y **Tempo** y luego pulse el botón **2**.

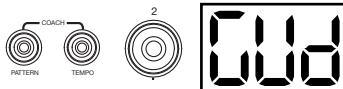

2. Ajuste la firma de tiempo y el intervalo del metrónomo (según se explica en la sección [Usar el metrónomo \(clic\)](#)).

3. Pulse el botón **Start/Stop**.



4. Seleccione una de los siguientes procedimientos:

- Pulse el botón **1** para seleccionar el **modo G-1**. En este modo, el tempo disminuye o aumenta en 5 BPM cada 4 medidas, dependiendo de su precisión.
- Pulse el botón **2** para seleccionar el **modo G-2**. En este modo, el tempo disminuye o aumenta en 1 BPM cada medida (el tempo inicial es el ajuste de su metrónomo en ese momento).



5. Golpee los pads al ritmo del metrónomo. Los seis LED de los botones **1-5/Variación** indican cuán preciso ("a tiempo") va usted.

- Cuando está bien en el beat, se encienden los botones **3 y 4**.
- Cuando está ligeramente fuera del beat, se encienden los botones **2 y 5**.
- Cuando está fuera del beat, se enciende el botón **1 o Variation**.

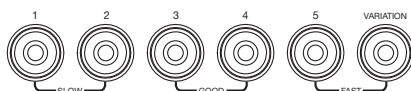

- Cuando está completamente fuera del beat, no se enciende ningún botón.

6. Pulse el botón **Start/Stop** para parar.

Rhythm Change Up (El cambio ascendente de ritmo)

El ejercicio de cambio ascendente de ritmo le ayuda a practicar el cambio de ritmos mientras mantiene al mismo tiempo un tiempo preciso.

Para usar el cambio ascendente de ritmo:

1. Pulse simultáneamente los botones **Pattern** y **Tempo** y luego pulse el botón **3**.
2. Pulse el botón **Start/Stop**.
3. Pulse el botón **1**, **2** o **3** o use los botones **- / +** para seleccionar una progresión rítmica, como se muestra a continuación:

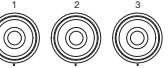
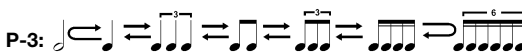
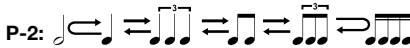
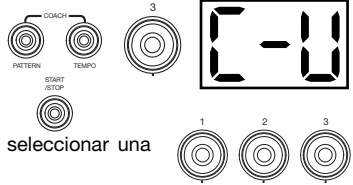

4. Pulse el botón **Start/Stop** para comenzar.
5. Golpee los pads al ritmo que seleccionó (arriba) y en sincronismo con el metrónomo (el tempo inicial es el ajuste de su metrónomo de ese momento). Los seis LED de los botones **1-5/Variation** indican cuán preciso ("a tiempo") va usted:

- Cuando está bien en el beat, se encienden los botones **3** y **4**.
- Cuando está ligeramente fuera del beat, se encienden los botones **2** y **5**.
- Cuando está fuera del beat, se enciende el botón **1** o **Variation**.
- Cuando está completamente fuera del beat, no se enciende ningún botón.

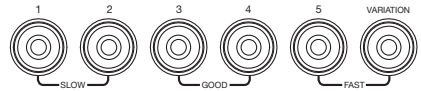

Pulse el botón **Start/Stop** para parar. Aparece en la **Pantalla** su puntaje:

- **0 – 29:** Aceptable
- **30 – 59:** Bueno
- **60 – 79:** Muy bueno
- **80 – 100:** Excelente

Follow Me (El "sígueme")

El ejercicio "Sígueme" le ayuda a practicar la identificación de distintos tambores por su sonido y a memorizar los ritmos de batería que usan el kit de batería completo. En ejercicio, se repite un loop de tambor que alterna entre (1) el patrón de batería propiamente dicho y (2) una pista del metrónomo de la misma longitud durante la cual usted mismo toca el patrón de batería.

Para usar "Sígueme":

1. Pulse simultáneamente los botones **Pattern** y **Tempo** y luego pulse el botón **4**.
2. Pulse el botón **Start/Stop**.
3. Use los botones - / + para seleccionar el patrón de batería con el que desea tocar.
4. Pulse el botón **Start/Stop** para comenzar.
5. Cuando oiga el patrón de batería, trate de aprender qué pads se están tocando y cuándo. Durante la pista de metrónomo que sigue, toque el mismo patrón de batería al ritmo del metrónomo. Para referencia, aparece en la **Pantalla** el beat actual. Los seis LED de los botones **1-5/Variation** indican cuán preciso va usted.
6. Pulse el botón **Start/Stop** para parar.

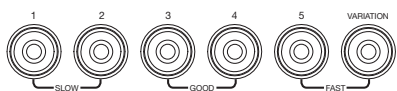
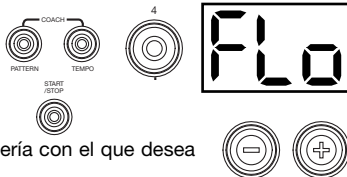

Drum Mute (El silencio de batería)

El ejercicio de silencio de batería le permite silenciar ciertas partes de los diversos patrones de batería para que pueda tocar libremente y crear sus propias partes sobre el resto del patrón de batería.

Para usar el silencio de batería:

1. Pulse simultáneamente los botones **Pattern** y **Tempo** y luego pulse el botón **5**.
2. Pulse el botón **Start/Stop**.
3. Use los botones - / + para seleccionar el patrón de batería con el que desea tocar.
4. Pulse uno o varios de los botones **1-5/Variation** para seleccionar el o los sonidos que desea silenciar:
 - **1:** Bombo
 - **2:** Redoblante
 - **3:** Hi-hat
 - **4:** Toms
 - **5:** Platillos crash y ride
 - **Variación:** Percusión
5. Pulse el botón **Start/Stop** para comenzar.
6. Toque libremente acompañado por el patrón de batería que oye. El patrón de batería no incluye los sonidos que silenció en el paso 4, permitiéndole crear su parte propia.
7. Pulse el botón **Start/Stop** para parar.

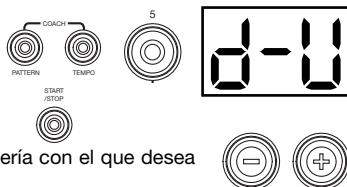

Apagado automático

Para ahorrar energía, el módulo de batería se apaga automáticamente después de 30 minutos de inactividad. Si no necesita esta función, inhíbala apagando el módulo de batería y manteniendo pulsado luego el botón **Start/Stop** mientras lo vuelve a encender. Aparece **PoF** en la **Pantalla** para confirmar que la función está desactivada.

Nota: Después de apagar el módulo, esta función se habilita nuevamente. Repita el procedimiento precedente para inhibirla cada vez que encienda el módulo.

MIDI

Acerca de MIDI

MIDI (Interfaz digital de instrumentos musicales) es una manera estándar en que ciertos dispositivos musicales se pueden comunicar entre sí. Cuando se conectan dos dispositivos MIDI, pueden enviar y recibir "mensajes" ya sea por un cable MIDI de 5 pines o un cable USB estándar (dependiendo de los puertos disponibles de los dispositivos).

En el caso del Turbo Drum Module, usted puede conectar su puerto USB al puerto USB de su computadora por un cable USB estándar (que se vende por separado). Todos los mensajes MIDI viajan hacia y desde su computadora por esta conexión. Esto le permite hacer una de dos cosas:

- Usar un kit de batería electrónica conectado al módulo de batería para disparar sonidos en un dispositivo MIDI externo (por ejemplo un secuenciador, su computadora si usa software que puede recibir notas MIDI, etc.). Consulte [Disparar sonidos en un dispositivo MIDI externo](#) más adelante en esta sección.
- Usar un dispositivo MIDI externo para reproducir sonidos en el módulo de batería. Consulte [Cómo usar el módulo de batería como módulo de sonido](#) más adelante en esta sección.

Disparar sonidos en un dispositivo MIDI externo

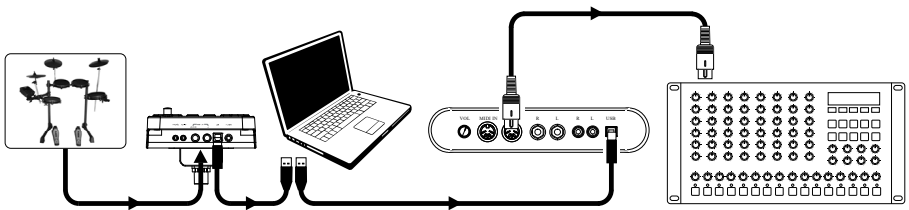

1. Usando un cable USB estándar (no incluido), conecte el puerto USB del módulo de batería a un puerto USB de su computadora.
2. **Si está disparando sonidos en software**, salte al paso siguiente.
Si está disparando sonidos en un dispositivo MIDI externo, asegúrese de que el dispositivo esté conectado a su computadora (ya sea directamente por USB o por medio de una interfaz USB-MIDI).
3. Fije la pista activa de su software MIDI, secuenciador, etc., al canal 10 y empiece a grabar.
4. Toque con su kit de batería electrónica. La información MIDI se envía a su computadora, secuenciador, etc.
5. Detenga la grabación.

Cómo usar el módulo de batería como módulo de sonido

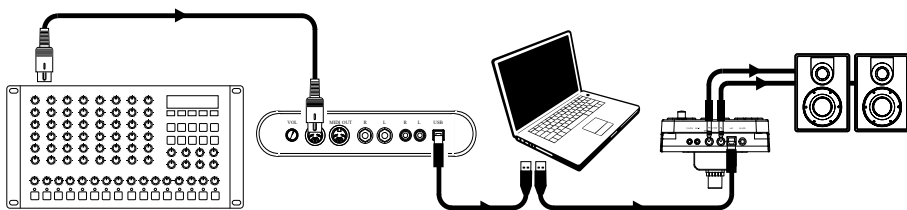

1. Usando un cable USB estándar (no incluido), conecte el puerto USB del módulo de batería a un puerto USB de su computadora.
2. **Si está usando software para reproducir los sonidos del módulo de batería, salte al paso siguiente.**

Si está usando un dispositivo MIDI externo para reproducir los sonidos del módulo de batería, asegúrese de que el dispositivo esté conectado a su computadora (ya sea directamente por USB o por medio de una interfaz USB-MIDI).

3. Fije la pista activa de su software MIDI, secuenciador, etc., al canal deseado (1 a 16).

Nota: El canal 10 del módulo de batería está reservado para los sonidos de batería.

4. Reproduzca con su secuenciador u otro dispositivo externo para oír los sonidos internos del módulo de batería.

Guide d'utilisation (Français)

Présentation

Contenu de la boîte

Turbo Drum Module

Adaptateur d'alimentation

Le câble multipaire

Guide d'utilisation

Consignes de sécurité et informations concernant la garantie

Assistance

Pour les dernières informations concernant ce produit (la configuration système minimale requise, la compatibilité, etc) et l'enregistrement du produit, veuillez visitez le site alesis.com.

Pour de plus amples informations, visitez alesis.com/support.

Démarrage

Les éléments qui ne figurent pas dans [Présentation > Contenu de la boîte](#) sont vendus séparément.

Raccordement du module de percussion

Panneau arrière

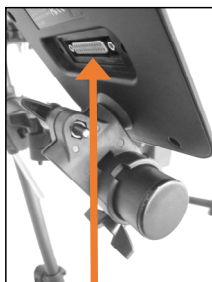

Branchez le câble multipaire ici (en utilisant les deux vis pour le fixer), puis branchez les extrémités 6,35 mm (¼ po) des câbles à leurs pads respectifs.

Sélection d'un ensemble de sonorités de batterie (kit)

Pour sélectionner un des 10 ensembles de sonorités programmés du module, effectuez l'une des opérations suivantes :

- Appuyez sur la touche **Variation** afin qu'elle s'allume rouge, puis sur la touche **1, 2, 3, 4** ou **5** pour sélectionner l'ensemble **1, 2, 3, 4** ou **5** respectivement.
- Appuyez sur la touche **Variation** afin qu'elle s'allume verte, puis sur la touche **1, 2, 3, 4** ou **5** pour sélectionner l'ensemble **6, 7, 8, 9** ou **10** respectivement.

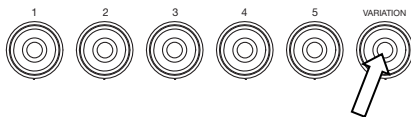

Le numéro de l'ensemble s'affichera à l'**écran**. Une fois que vous avez sélectionné un ensemble, vous pouvez en sélectionner d'autres en répétant l'une des étapes ci-dessus, ou en utilisant les touches **- / +**.

Jouer avec les pads

Si votre ensemble de batterie électronique dispose de pads sensibles à la dynamique, ce module de percussion jouera diverses sonorités en fonction de la force de frappe sur les pads. Essayez de varier la force de frappe afin d'expérimenter les différents sons produits par le module.

La sonorité de la Charleston varie selon la position de la pédale Charleston :

- **Charleston ouverte** : Frappez le pad de Charleston sans mettre le pied sur la pédale de Charleston.
- **Charleston fermée** : Avec la pédale de Charleston enfoncée complètement, frappez le pad de Charleston.
- **Pédale fermée** : Enfonchez la pédale de Charleston complètement sans frapper le pad de Charleston.
- **Splash** : Enfonchez à fond rapidement la pédale de Charleston, puis relâchez immédiatement.

Pour de plus amples informations sur l'utilisation du module de percussion, veuillez consulter la section [Fonctionnement](#).

Caractéristiques

Panneau supérieur

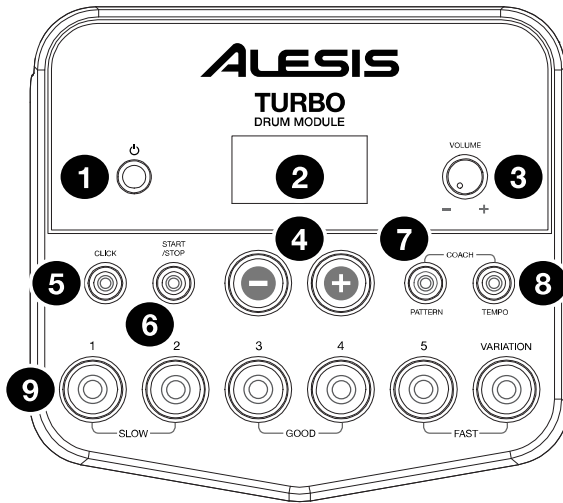

1. **Interrupteur d'alimentation** : Appuyez sur cette touche afin de mettre le module sous tension. Maintenez-la enfoncée pendant 2 secondes afin de mettre le module hors tension.
2. **Écran d'affichage** : Cet écran affiche les valeurs et le texte pertinent selon les fonctions et le fonctionnement du module.
3. **Volume** : Tournez ce bouton pour régler le volume de la sortie principale et casque.
4. **- / +** : Ces touches permettent d'augmenter ou de diminuer la valeur du champ sélectionné à l'écran.
5. **Click** : Cette touche permet d'activer ou de désactiver le métronome (clic). Veuillez consulter la section [Fonctionnement > Utilisation du métronome \(clic\)](#) pour plus d'information sur cette fonction.
6. **Start/Stop** : Appuyez sur cette touche pour lancer ou arrêter la lecture d'un enchaînement (pattern). Pour de plus amples informations sur les enchaînements, veuillez consulter la section [Fonctionnement > Utilisation d'enchaînements d'accompagnement](#).
7. **Pattern** : Appuyez sur cette touche pour accéder au mode Pattern. Appuyez sur cette touche et sur la touche **Tempo** en même temps afin d'utiliser le professeur de batterie intégré. Pour de plus amples informations sur les enchaînements et sur le professeur, veuillez consulter les sections [Fonctionnement > Utilisation d'enchaînements d'accompagnement](#) et [Utilisation du professeur de batterie intégré](#).
8. **Tempo** : Cette touche permet d'accéder au mode Tempo, puis d'ajuster le tempo à l'aide des touches + / -. Appuyez sur cette touche et sur la touche **Pattern** afin d'utiliser le professeur de batterie intégré. Veuillez consulter les sections [Fonctionnement > Utilisation du métronome \(clic\)](#) et [Utilisation du professeur de batterie intégré](#) pour plus d'information.
9. **Touches 1 à 5/Variation** : Appuyez sur l'une de ces touches pour accéder au mode Kit et choisir un ensemble de sonorités. Lorsque vous utilisez le professeur de batterie intégré, ces touches permettent de sélectionner un exercice. Veuillez consulter les sections [Fonctionnement > Utilisation d'ensemble de sonorités de batterie \(Kit\)](#) et [Utilisation du professeur de batterie intégré](#) pour plus d'information.

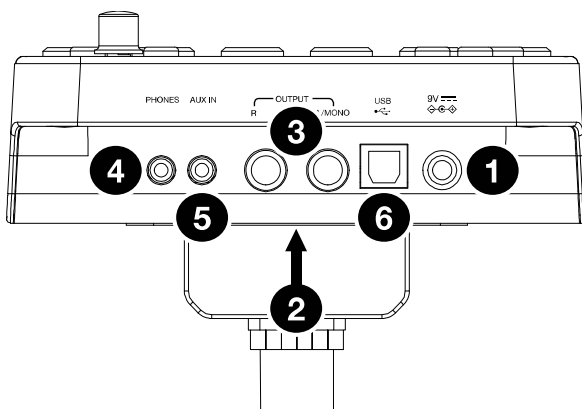

1. **Entrée d'alimentation** : Utilisez l'adaptateur secteur inclus (9 V, 500 mA, fiche à centre positif) pour relier cette entrée à une prise secteur.
2. **Connecteur de câble multipaire** : Branchez le câble multipaire inclus ici, puis ses extrémités aux déclencheurs de votre ensemble de batterie (pads de batterie, pads de cymbales et pédales).
3. **Sorties principales** : Utilisez des câbles mono standards de 6,35 mm / 1/4 po (non inclus) afin de brancher ces sorties à une enceinte, un amplificateur ou à un système de sonorisation. Réglez le volume à l'aide du bouton **Volume** du panneau avant.
4. **Sortie casque** : Cette sortie permet de brancher un casque d'écoute 3,5 mm / 1/8 po stéréo (non inclus). Réglez le volume à l'aide du bouton **Volume** du panneau avant.
5. **Entrée auxiliaire** : Utilisez un câble stéréo 3,5 mm / 1/8 po (non inclus) pour brancher un appareil audio externe (téléphone intelligent, lecteur CD, etc.) à cette entrée.
6. **Port USB** : Utilisez un câble USB standard (non inclus) pour brancher votre ordinateur afin de transmettre et recevoir des messages MIDI. Veuillez consulter la section [Utilisation des messages MIDI](#) pour plus d'informations.

Fonctionnement

Utilisation d'ensemble de sonorités de batterie (Kit)

Sélection d'un ensemble de sonorités de batterie (kit)

Pour sélectionner un des 10 ensembles de sonorités programmés, effectuez l'une des opérations suivantes:

- Avec la touche **Variation** s'allume en rouge, appuyez sur la touche **1, 2, 3, 4** ou **5** pour sélectionner l'ensemble **1, 2, 3, 4** ou **5** respectivement.
- Avec la touche **Variation** s'allume en vert, appuyez sur la touche **1, 2, 3, 4** ou **5** pour sélectionner l'ensemble **6, 7, 8, 9** ou **10** respectivement.

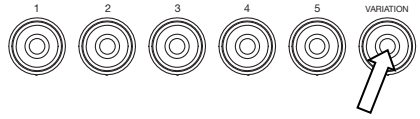

Le numéro de l'ensemble s'affichera à l'écran. Une fois que vous avez sélectionné un ensemble, vous pouvez en sélectionner d'autres en répétant l'une des étapes ci-dessus, ou en utilisant les touches - / +.

Réglage du volume des ensembles de sonorités

Pour régler le volume individuel de chaque ensemble :

1. Sélectionnez une des options suivantes :

- Avec la touche **Variation** s'allume en rouge, appuyez brièvement deux fois de suite sur la touche **1, 2, 3, 4** ou **5** pour sélectionner l'ensemble **1, 2, 3, 4** ou **5** respectivement.
- Avec la touche **Variation** s'allume en vert, appuyez brièvement deux fois de suite sur la touche **1, 2, 3, 4** ou **5** pour sélectionner l'ensemble **6, 7, 8, 9** ou **10** respectivement. L'écran affichera le niveau de volume (**L00-L32**).

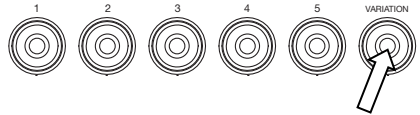

2. Utilisez les touches - / + afin de régler le niveau du volume de l'ensemble (le niveau par défaut est **L28**.)
3. Attendez 4 secondes. Le module enregistrera automatiquement le nouveau réglage.

Utilisation d'enchaînements d'accompagnement

Sélection et lecture d'un enchaînement d'accompagnement

Pour sélectionner un des 30 enchaînements programmés :

1. Appuyez sur la touche **Pattern** pour accéder au mode Pattern. La DEL de la touche devrait s'allumer et le numéro de l'enchaînement en cours devrait s'afficher.
2. Utilisez les touches - / + pour sélectionner un enchaînement (vous pouvez maintenir le touche - ou + enfoncée afin de parcourir rapidement la liste).
3. Appuyez sur la touche **Start/Stop** pour lancer la lecture de l'enchaînement.
4. Jouez en même temps que l'enchaînement.
5. Appuyez sur la touche **Start/Stop** pour arrêter la lecture de l'enchaînement.



Réglage du volume de l'enchaînement

Pour régler le volume individuel de chaque enchaînement :

1. Appuyez brièvement deux fois de suite sur la touche **Pattern**.
2. L'écran affichera le niveau de volume (**L00-L32**). Utilisez les touches - / + afin de régler le niveau du volume de l'enchaînement (le niveau par défaut est **L25**).

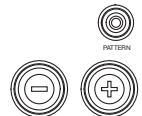

Utilisation du métronome (clic)

Vous pouvez utiliser le métronome intégré (« clic ») pour vous aider à garder le rythme tout en pratiquant avec le professeur de batterie intégré ou avec des enchaînements. Vous pouvez modifier le tempo (vitesse), le volume, le son et la division temporelle du métronome.

Activation ou désactivation du métronome

Pour activer ou désactiver le métronome, cliquez sur la touche Click.



Réglage du tempo du métronome

Pour régler le tempo (vitesse) du métronome :

1. Appuyez sur la touche **Tempo**.
2. **L'écran** affichera le tempo actuel (**30 – 280**) en BPM (battements par minute). Utilisez les touches **- / +** pour modifier le tempo.
3. Attendez 4 secondes. Le module enregistrera automatiquement le nouveau réglage.



Réglage du volume du métronome

Pour régler le volume du métronome :

1. Appuyez brièvement deux fois de suite sur la touche **Click**.
2. **L'écran** affichera le niveau de volume (**L00 – L32**). Utilisez les touches **- / +** afin de régler le niveau du volume du métronome (le niveau par défaut est **L25**).
3. Attendez 4 secondes. Le module enregistrera automatiquement le nouveau réglage.



Modification du son du métronome

Pour modifier le son « clic » du métronome :

1. Appuyez simultanément sur les touches **Click** et **1**.
2. L'afficheur indique CL (« clic ») et le numéro du son (**CL1 – CL5**). Utilisez les touches **- / +** afin de régler le son du métronome :

- **CL1** : Carillon et clic (par défaut)
- **CL2** : Claves
- **CL3**: Baguettes croisées sur caisse claire
- **CL4** : Cloche
- **CL5** : Voix

3. Attendez 4 secondes. Le module enregistrera automatiquement le nouveau réglage.

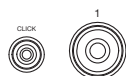

Modification de la division temporelle du métronome

Pour modifier la division temporelle du métronome :

1. Appuyez simultanément sur les touches **Click** et **2**.
2. **L'écran** affiche la division temporelle en cours. Utilisez les touches **- / +** pour sélectionner une division temporelle : **1/2, 2/2, 3/4, 4/4** ou **6/8**.

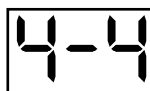
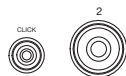

Modification de l'intervalle du métronome

Pour modifier la division du temps du métronome (le nombre de temps par mesure pour chaque clic) :

1. Appuyez simultanément sur les touches **Click** et **3**.
2. **L'écran** affiche l'intervalle en cours. Utilisez les touches **- / +** pour sélectionner un nouvel intervalle : **2** (blanche), **3** (triolet), **4** (noire), **6** (sextolet), **8** (croche) ou **16** (double croche). La valeur par défaut est **4**.
3. Attendez 4 secondes. Le module enregistrera automatiquement le nouveau réglage.

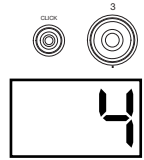

Utilisation du professeur de batterie intégré

Le professeur de batterie intégré dispose de cinq exercices différents pour vous aider à développer et à améliorer votre sens du tempo, votre précision ou endurance : **Beat Check**, **Gradual Up/Down**, **Rhythm Change Up**, **Follow Me** et **Drum Mute**.

Pour utiliser le professeur de batterie intégré, appuyez simultanément sur les touches **Pattern** et **Tempo**. Puis, appuyez sur la touche **1**, **2**, **3**, **4**, ou **5** qui correspond à l'exercice que vous désirez faire. **L'écran** affichera l'exercice sélectionné.

1. Beat Check (**bCH**)
2. Gradual Up/Down (**GUd**)
3. Rhythm Change Up (**C-U**)
4. Follow Me (**FLo**)
5. Drum Mute (**d-U**)

Beat check (vérification rythmique)

Cet exercice évalue votre sens du rythme et la précision avec laquelle vous suivez le métronome.

Pour utiliser la vérification rythmique :

1. Appuyez simultanément sur les touches **Pattern** et **Tempo**, puis sur la touche **1**.
2. Réglez les paramètres de la division temporelle et de l'intervalle (comme indiqué dans la section [Utilisation du métronome \(clic\)](#)).
3. Appuyez sur la touche **Start/Stop** pour commencer.
4. Frappez les pads au rythme du métronome. Les six DEL des touches **1-5/Variation** indiquent la précision avec laquelle (en temps) vous frappez les pads.
 - Lorsque vous suivez le rythme, les touches **3** et **4** s'allument.
 - Lorsque vous êtes légèrement décalé, la touche **2** ou **5** s'allume.
 - Lorsque vous êtes décalé, la touche **1** ou **Variation** s'allume.
 - Lorsque vous ne suivez pas du tout le rythme, aucune touche ne s'allume.
5. Appuyez sur la touche **Start/Stop** pour arrêter.

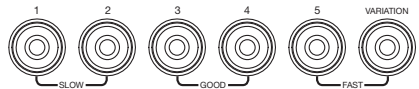

Gradual Up/Down (accélération et ralentissement progressif)

L'option d'accélération et de ralentissement progressif permet d'évaluer la vitesse avec laquelle vous jouer tout en conservant les temps.

Pour utiliser Gradual Up/Down :

1. Appuyez simultanément sur les touches **Pattern** et **Tempo**, puis sur la touche **2**.
2. Réglez les paramètres de la division temporelle et de l'intervalle (comme indiqué dans la section **Utilisation du métronome (clic)**).
3. Appuyez sur la touche **Start/Stop**.
4. Sélectionnez une des options suivantes :

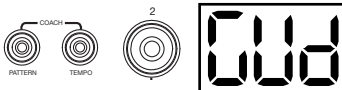

- Appuyez sur la touche **1** pour choisir le Mode **G-1**. En ce mode, le tempo diminue ou augmente automatiquement de 5 BPM toutes les 4 mesures, selon votre précision.
- Appuyez sur la touche **2** pour choisir le Mode **G-2**. En ce mode, le tempo diminue ou augmente automatiquement de 1 BPM à chaque mesure (le tempo initial est la valeur actuelle du réglage du métronome).

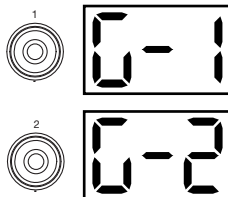

5. Frappez les pads au rythme du métronome. Les six DEL des touches **1-5/Variation** indiquent la précision (en temps) avec laquelle vous frappez les pads.

- Lorsque vous suivez le rythme, les touches **3** et **4** s'allument.
- Lorsque vous êtes légèrement décalé, la touche **2** ou **5** s'allume.
- Lorsque vous êtes décalé, la touche **1** ou **Variation** s'allume.
- Lorsque vous ne suivez pas du tout le rythme, aucune touche ne s'allume.

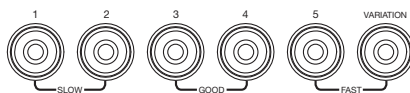

6. Appuyez sur la touche **Start/Stop** pour arrêter.

Rhythm Change Up (modification du rythme)

L'option de modification du rythme vous permet de pratiquer les changements de rythme tout en conservant les temps.

Pour utiliser Rhythm Change Up :

1. Appuyez simultanément sur les touches **Pattern** et **Tempo**, puis sur la touche **3**.
2. Appuyez sur la touche **Start/Stop**.
3. Appuyez sur la touche **1, 2** ou **3**, ou utilisez les touches **- / +** pour sélectionner une progression rythmique, illustrée ci-dessous :

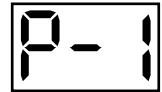
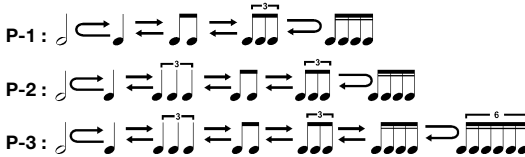
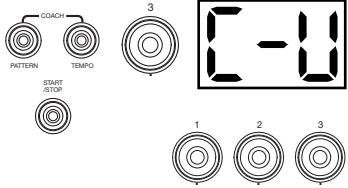

4. Appuyez sur la touche **Start/Stop** pour commencer.
5. Frappez les pads au rythme sélectionné (ci-dessus) et en temps avec le métronome (le tempo initial est la valeur actuelle du réglage du métronome). Les six DEL des touches **1-5/Variation** indiquent la précision (en temps) avec laquelle vous frappez les pads :

- Lorsque vous suivez le rythme, les touches **3** et **4** s'allument.
- Lorsque vous êtes légèrement décalé, la touche **2** ou **5** s'allume.
- Lorsque vous êtes décalé, la touche **1** ou **Variation** s'allume.
- Lorsque vous ne suivez pas du tout le rythme, aucune touche ne s'allume.

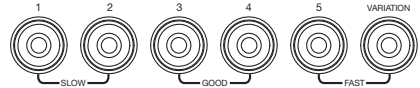

Appuyez sur la touche Start/Stop pour arrêter. **L'écran** affiche votre score :

- **0 – 29** : Correct
- **30 – 59** : Bon
- **60 – 79** : Très bon
- **80 – 100** : Excellent

Follow Me (accompagnement)

L'option d'accompagnement vous permet de pratiquer à identifier différentes batteries par leur son et à mémoriser des rythmes de batterie qui utilisent tout l'ensemble de batterie. Dans cet exercice, une boucle de batterie se répète, alternant entre (1) l'enchaînement de batterie et (2) une piste de métronome de la même durée au cours de laquelle vous devez jouer l'enchaînement.

Pour utiliser Follow Me :

1. Appuyez simultanément sur les touches **Pattern** et **Tempo**, puis sur la touche **4**.
2. Appuyez sur la touche **Start/Stop**.
3. Utilisez les touches - / + pour sélectionner l'enchaînement de batterie que vous désirez jouer.
4. Appuyez sur la touche **Start/Stop** pour commencer.
5. Lorsque vous entendez l'enchaînement, essayez d'identifier quels pads sont joués et quand. Lorsque la piste de métronome commence, essayez de jouer le même enchaînement en temps avec le métronome. **L'écran** affiche le battement actuel. Les six DEL des touches **1-5/Variation** indiquent la précision avec laquelle vous frappez les pads.
6. Appuyez sur la touche **Start/Stop** pour arrêter.

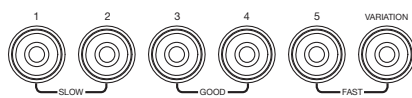
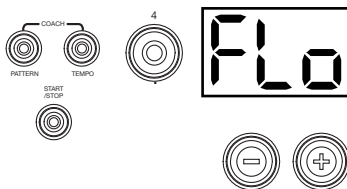

Drum Mute (Mise en sourdine de certaines parties de l'enchaînement)

L'option de mise en sourdine de certaines parties de l'enchaînement vous permet de jouer en toute liberté et de créer vos propres composants que vous pouvez ajouter à l'enchaînement.

Pour utiliser Drum Mute :

1. Appuyez simultanément sur les touches **Pattern** et **Tempo**, puis sur la touche **5**.
2. Appuyez sur la touche **Start/Stop**.
3. Utilisez les touches - / + pour sélectionner l'enchaînement de batterie que vous désirez jouer.
4. Appuyez sur une ou plusieurs des touches **1-5/Variation** pour choisir le son ou les sons que vous désirez mettre en sourdine :
 - **1** : Grosse caisse
 - **2** : Caisse claire
 - **3** : Charleston
 - **4** : Toms
 - **5** : Cymbales crash et ride
 - **Variation** : Percussions
5. Appuyez sur la touche **Start/Stop** pour commencer.
6. Jouez avec l'enchaînement de batterie que vous entendez. L'enchaînement ne contiendra pas les sons que vous avez mis en sourdine à l'étape 4, vous permettant donc de créer votre propre partie.
7. Appuyez sur la touche **Start/Stop** pour arrêter.

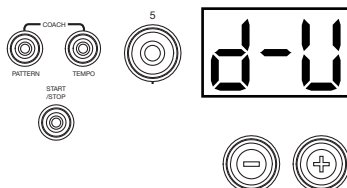

Arrêt automatique

Pour économiser l'énergie, le module s'éteint automatiquement après 30 minutes d'inactivité. Si vous ne désirez pas utiliser cette fonctionnalité, désactivez-la en éteignant le module, puis en le rallumant en maintenant le **Start/Stop** bouton enfoncé. **PoF** apparaîtra à l'écran pour confirmer que la fonctionnalité est désactivée.

Remarque : Après la mise hors tension, cette fonction sera réactivée. Répétez la procédure ci-dessus pour la désactiver chaque fois que vous allumez le module.

Utilisation des messages MIDI

À propos de la norme MIDI

La norme MIDI (Musical Instrument Digital Interface) est une façon dont certains appareils de musique électroniques peuvent communiquer entre eux. Lorsque deux appareils MIDI sont connectés, ils peuvent transmettre et recevoir des « messages » MIDI par le biais d'un câble MIDI 5 broches ou un câble USB standard (selon les ports disponibles sur les appareils).

Dans le cas du Turbo Drum Module, vous pouvez relier son port USB au port USB de votre ordinateur avec un câble USB standard (vendu séparément). Tous les messages MIDI seront transmis vers et depuis votre ordinateur par cette connexion. Cela vous permet de faire deux choses :

- Utiliser un ensemble de batterie électronique branché au module de percussion pour déclencher les sons sur un appareil MIDI externe (p. ex., un séquenceur, votre ordinateur, si vous utilisez un logiciel qui peut recevoir les notes MIDI, etc.). Consultez la section **Déclencher les sons d'un appareil MIDI externe** un peu plus loin dans le présent guide.
- Utiliser un autre appareil MIDI afin de déclencher les sons du module de percussion. Consultez la section **Utilisation du module de percussion comme module de son** un peu plus loin dans le présent guide.

Déclencher des sons sur un appareil MIDI externe

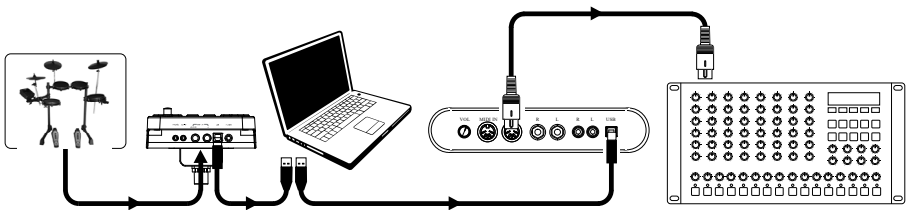

1. À l'aide d'un câble USB standard non inclus, reliez le port USB du module de percussion à un port USB sur votre ordinateur.
2. **Si vous déclenchez des sons d'un logiciel**, passez à l'étape suivante.
Si vous déclenchez des sons d'un appareil MIDI externe, assurez-vous que cet appareil est branché à votre ordinateur (que ce soit directement via le port USB ou via une interface USB-MIDI).
3. Réglez la piste en cours sur le logiciel MIDI, le séquenceur, etc. au canal 10 et lancez l'enregistrement.
4. Jouez votre ensemble de batterie électronique. Les informations MIDI seront transmises à votre ordinateur, séquenceur, etc.
5. Arrêtez l'enregistrement.

Utilisation du module de percussion comme module de son

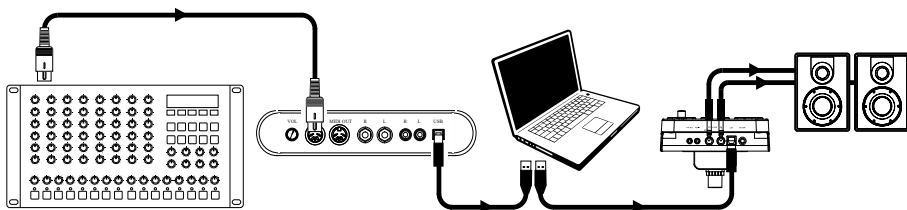

1. À l'aide d'un câble USB standard non inclus, reliez le port USB du module de percussion à un port USB sur votre ordinateur.

2. **Si vous utilisez un logiciel pour faire jouer les sons du module**, passez à l'étape suivante.

Si vous utilisez un appareil MIDI externe pour faire jouer les sons du module de percussion, assurez-vous que cet appareil est branché à votre ordinateur (que ce soit directement via le port USB ou via une interface USB-MIDI).

3. Réglez la piste en cours sur le logiciel MIDI, le séquenceur, etc. au canal désiré (1-16).

Remarque : Le canal 10 du module de percussion est réservé aux sons de batterie.

4. Faites jouer votre séquenceur ou autre appareil externe afin d'entendre les sons internes du module de percussion.

Guida per l'uso (Italiano)

Introduzione

Contenuti della confezione

Turbo Drum Module

Adattatore di alimentazione

Fascio di cavi

Guida per l'uso

Istruzioni di sicurezza e garanzia

Assistenza

Per conoscere le ultime informazioni in merito a questo prodotto (i requisiti di sistema complete, compatibilità, ecc) e per la registrazione del prodotto, recarsi alla pagina [alesis.com](https://www.alesis.com).

Per ulteriore assistenza, recarsi alla pagina [alesis.com/support](https://www.alesis.com/support).

Configurazione

Elementi non elencati sotto [Introduzione](#) > [Contenuti della confezione](#) sono venduti separatamente.

Collegare il modulo batteria

Pannello posteriore

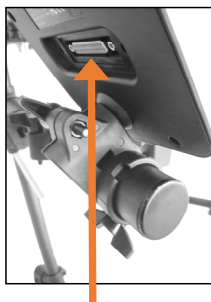

Collegare il fascio di cavi a questo livello (servendosi delle due viti per fissarlo), quindi collegare i capi da 1/4" dei cavi ai rispettivi pad.

Selezionare un Kit

Per selezionare uno dei 10 Kit preset del modulo, procedere in uno dei seguenti modi:

- Premere il tasto **Variation** in modo da farlo accendere rosso, quindi premil tasto **1, 2, 3, 4** o **5** per selezionare il Kit **1, 2, 3, 4** o **5** rispettivamente.
- Premere il tasto **Variation** in modo da farlo accendere verde, quindi premere il tasto **1, 2, 3, 4** o **5** per selezionare il Kit **6, 7, 8, 9** o **10** rispettivamente.

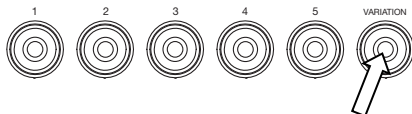

Il numero di Kit compare a **Display**. Una volta selezionato un Kit, è possibile selezionarne altri ripetendo uno dei passaggi di cui sopra o servendosi dei tasti **- / +**.

Suonare con i pad

Se il set batteria elettronico dispone di pad sensibili alla velocità, questo modulo batteria riprodurrà suoni di timbri variabili a seconda della forza con la quale vengono suonati i pad. Provare a battere i pad con diversi livelli di forza per sperimentare i vari suoni prodotti dal modulo!

Il suono dell'hi-hat varia a seconda della posizione del pedale di controllo dell'hi-hat:

- **Hi-hat aperto:** con il piede lontano dal pedale, battere il pad hi-hat.
- **Hi-hat chiuso:** premendo il pedale a fondo, battere il pad hi-hat.
- **Pedale chiuso:** premere a fondo il pedale hi-hat, senza battere il pad hi-hat.
- **Splash:** premere rapidamente a fondo il pedale hi-hat, quindi lasciare immediatamente la pressione.

Per saperne di più sull'utilizzo del modulo batteria, si veda il paragrafo [Operazione](#) del presente manuale.

Caratteristiche

Pannello superiore

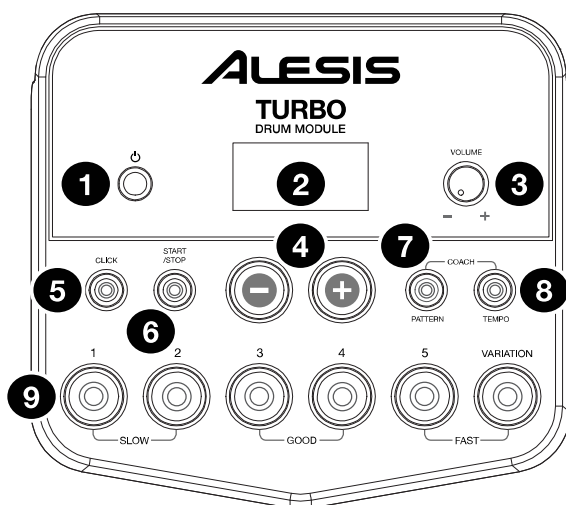

1. **Tasto di alimentazione:** premere questo pulsante per accendere il modulo batteria. Tenerlo premuto per 2 secondi per spegnere il modulo batteria.
2. **Display:** quest'area mostra valori e scritte specifiche relativi alle funzioni e al funzionamento del modulo batteria.
3. **Manopola volume:** girare questa manopola per regolare il volume delle uscite principali e dell'uscita cuffie.
4. **- / + :** premere uno di questi tasti per alzare o abbassare il valore illustrato a **Display**.
5. **Tasto Click:** premere questo pulsante per accendere e spegnere il metronomo ("click"). Per maggiori informazioni, si veda il paragrafo [Utilizzo del Metronomo \(Click\)](#).
6. **Tasto Start/Stop:** premere questo tasto per avviare o interrompere la riproduzione di un Pattern. Per maggiori informazioni, si veda il paragrafo [Suonare con i pattern](#).
7. **Tasto Pattern:** premere questo tasto per entrare in modalità Pattern. Premere contemporaneamente questo tasto e il tasto **Tempo** per utilizzare il Drum Coach incorporato. Per maggiori informazioni, si vedano i paragrafi [Suonare con i pattern](#) e [Utilizzo del Drum Coach incorporato](#).
8. **Tempo:** premere questo tasto per entrare in modalità Tempo, quindi servirsi dei tasti **- / +** per regolare il tempo. Premere contemporaneamente questo tasto e il tasto **Pattern** per utilizzare il Drum Coach incorporato. Per maggiori informazioni, si vedano i paragrafi [Utilizzo del metronomo \(Click\)](#) e [Utilizzo del Drum Coach incorporato](#).
9. **Tasti 1-5/Variation:** premere uno qualsiasi di questi tasti per entrare in modalità kit e selezionare un kit. Quando si utilizza il Drum Coach incorporato, è possibile servirsi di questi tasti per selezionare un esercizio. Per maggiori informazioni, si vedano i paragrafi [Utilizzo dei kit](#) e [Utilizzo del Drum Coach incorporato](#).

Pannello posteriore

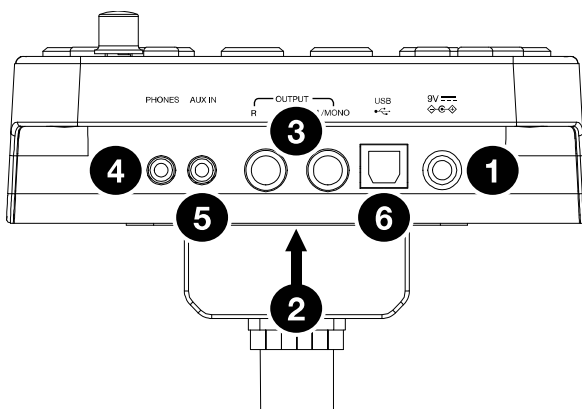

1. **Jack di alimentazione:** servirsi di un adattatore di alimentazione in dotazione (9 V, 500 mA, polo centrale positivo) per collegare questo jack alla presa di corrente.
2. **Connettore per il fascio di cavi:** collegare il fascio di cavi in dotazione a questo livello e collegare i cavi del fascio ai trigger del kit (pad batteria, pad piatti e pedali).
3. **Uscite Main:** servirsi di cavi standard mono da 1/4" (non in dotazione) per collegare queste uscite al monitor, all'amplificatore o al sistema PA. Regolare il livello del volume servendosi della manopola **Volume** a livello del pannello superiore.
4. **Uscita cuffie:** collegare a questa uscita cuffie stereo standard da 1/8" (non in dotazione). Regolare il livello del volume servendosi della manopola **Volume** a livello del pannello superiore.
5. **Ingresso Aux:** servirsi di un cavo stereo da 1/8" (non in dotazione) per collegare un dispositivo audio esterno (smartphone, lettore CD, ecc.) a questo ingresso.
6. **Porta USB:** servirsi di un cavo USB standard (non in dotazione) per collegare il computer a questa porta per inviare e ricevere messaggi MIDI da e verso il computer. Per maggiori informazioni, si veda il paragrafo [Utilizzo del MIDI](#).

Operazione

Utilizzo dei kit

Selezionare un Kit

Per selezionare uno dei 10 Kit preset del modulo, procedere in uno dei seguenti modi:

- Con il tasto **Variation** acceso rosso, premere il tasto **1, 2, 3, 4 o 5** per selezionare il Kit **1, 2, 3, 4 o 5** rispettivamente.
- Con il tasto **Variation** acceso verde, premere il tasto **1, 2, 3, 4 o 5** per selezionare il Kit **6, 7, 8, 9 o 10** rispettivamente.

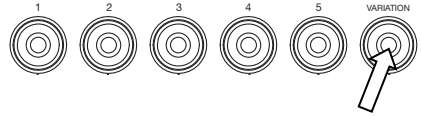

Il numero di Kit compare a **Display**. Una volta selezionato un Kit, è possibile selezionarne altri ripetendo uno dei passaggi di cui sopra o servendosi dei tasti **- / +**.

Regolazione del volume dei kit

Per regolare il volume di ciascun kit, separatamente:

1. Procedere in uno dei seguenti modi:

- Con il tasto **Variation** acceso rosso, premere due volte il tasto **1, 2, 3, 4 o 5** per selezionare il Kit **1, 2, 3, 4 o 5** rispettivamente.
- Con il tasto **Variation** acceso verde, premere due volte il tasto **1, 2, 3, 4 o 5** per selezionare il Kit **6, 7, 8, 9 o 10** rispettivamente.

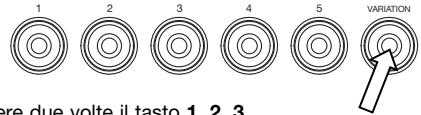

2. A **Display** comparirà il livello di volume (**L00 – L32**). Servirsi dei tasti **- / +** per impostare il livello del volume del kit. Il livello di volume predefinito è **28**.
3. Attendere per 4 secondi. Il modulo batteria salverà automaticamente il nuovo valore.



Suonare con i pattern

Selezionare e riprodurre un pattern

Per selezionare uno dei 30 pattern predefiniti:

1. Premere il tasto **Pattern** per entrare in modalità pattern. Il LED del tasto si accende e a **Display** compare il numero di pattern corrente.
2. Servirsi dei tasti **- / +** per selezionare un pattern (per scorrere rapidamente lungo la lista è possibile tenere premuto il tasto **- / +**).
3. Premere il tasto **Start/Stop** per avviare la riproduzione del **Pattern**.
4. Suonare col pattern!
5. Premere il tasto **Start/Stop** per fermare la riproduzione del **Pattern**.

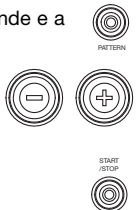

Regolazione del volume del pattern

Per regolare il volume di ciascun pattern, separatamente:

1. Premere due volte il tasto **Pattern**.
2. A **Display** comparirà il livello di volume (**L00 – L32**). Servirsi dei tasti **- / +** per impostare il livello del volume del pattern. Il livello di volume predefinito è **25**.

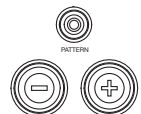

Uso del metronomo (Click)

Per aiutarsi a tenere il tempo durante gli esercizi con il Drum Coach incorporato o con i pattern, è possibile utilizzare il metronomo incorporato ("click"). È possibile cambiare il tempo (velocità), il volume, il suono e la divisione metrica del tempo tenuta dal metronomo.

Accensione e spegnimento del metronomo

Per accendere o spegnere il metronomo premere il tasto **Click**.



Regolazione del tempo del metronomo

Per regolare il tempo (velocità) del metronomo:

1. Premere il tasto **Tempo**.
2. A **Display** compare il tempo corrente (**30 – 280**) in BPM ("battiti al minuto"). Servirsi dei tasti - / + per impostare il nuovo tempo.
3. Attendere per 4 secondi. Il modulo batteria salverà automaticamente il nuovo valore.



Regolazione del volume del metronomo

Per regolare il volume del metronomo:

1. Premere due volte il tasto **Click**.
2. A **Display** comparirà il livello di volume (**L00 – L32**). Servirsi dei tasti - / + per impostare il livello del volume del metronomo. Il livello di volume predefinito è **25**.
3. Attendere per 4 secondi. Il modulo batteria salverà automaticamente il nuovo valore.



Modifica del suono del metronomo

Per cambiare il suono del ticchettio del metronomo:

1. Premere contemporaneamente il tasto **Click** e il tasto **1**.
2. A **Display** comparirà il numero del suono (**CL1 – CL5**). Servirsi dei tasti - / + per impostare il suono del metronomo.
 - **CL1:** Chime e click (predefinito)
 - **CL2:** Clave
 - **CL3:** Side-stick
 - **CL4:** Campana
 - **CL5:** Voce
3. Attendere per 4 secondi. Il modulo batteria salverà automaticamente il nuovo valore.

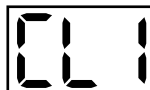
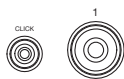

Modifica della divisione metrica del tempo del metronomo

Per cambiare la divisione metrica del tempo del metronomo:

1. Premere contemporaneamente il tasto **Click** e il tasto **2**.
2. Il **Display** mostrerà la divisione metrica corrente. Servirsi dei tasti **- / +** per selezionare una divisione metrica: **1/2**, **2/2**, **3/4**, **4/4** o **6/8**.
3. Attendere per 4 secondi. Il modulo batteria salverà automaticamente il nuovo valore.

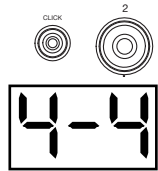

Modifica dell'intervallo del metronomo

Per modificare la divisione in note del metronomo (il valore della nota che misura con ciascun clic):

1. Premere contemporaneamente il tasto **Click** e il tasto **3**.
2. Il **Display** mostrerà l'intervallo corrente. Servirsi dei tasti **- / +** per selezionare un nuovo intervallo: **2** (minima), **3** (terzina), **4** (semiminima), **6** (sestina), **8** (croma) o **16** (semicroma). L'intervallo predefinito è **4**.
3. Attendere per 4 secondi. Il modulo batteria salverà automaticamente il nuovo valore.

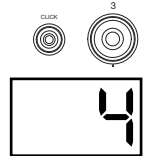

Utilizzo del Drum Coach incorporato

Il Drum Coach incorporato contiene cinque diversi esercizi per aiutare a sviluppare e migliorare il senso del tempo, la precisione e la resistenza: **Beat Check**, **Gradual Up/Down**, **Rhythm Change Up**, **Follow Me** e **Drum Mute**.

Per utilizzare il Drum Coach incorporato, premere contemporaneamente il tasto **Pattern** e il tasto **Tempo**. Quindi premere il tasto **1**, **2**, **3**, **4** o **5** corrispondente all'esercizio che si desidera effettuare. A **Display** comparirà l'esercizio selezionato:

1. Beat Check (**bCH**)
2. Gradual Up/Down (**GUd**)
3. Rhythm Change Up (**C-U**)
4. Follow Me (**FLo**)
5. Drum Mute (**d-U**)

Utilizzo della funzione Beat Check

Questo esercizio valuta il senso del ritmo e la precisione con la quale si suona a tempo col metronomo.

Per utilizzare il Beat Check:

1. Premere il tasto **Pattern** e il tasto **Tempo** contemporaneamente, quindi premere il tasto **1**.
2. Impostare divisione metrica del tempo e intervallo del metronomo (si veda [Utilizzo del metronomo \(Click\)](#)).
3. Premere il tasto **Start/Stop** per iniziare.
4. Battere i pad a tempo con il metronomo. I sei LED a livello dei tasti **1-5/Variation** indicano il livello di precisione raggiunto (quanto si è "a tempo").
 - Quando si è perfettamente a tempo, si accendono i tasti **3 e 4**.
 - Quando si è leggermente fuori tempo, si accendono i tasti **2 o 5**.
 - Quando si è fuori tempo, si accendono i tasti **1 o Variation**.
 - Quando si è completamente fuori tempo, non si accende alcun tasto.
5. Premere il tasto **Start/Stop** per fermarsi.

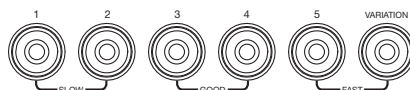
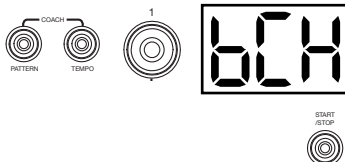

Utilizzo della funzione Gradual Up/Down

La funzione Gradual Up/Down valuta quanto velocemente si è in grado di suonare, pur mantenendo un tempo preciso.

Per utilizzare la funzione Gradual Up/Down:

1. Premere il tasto **Pattern** e il tasto **Tempo** contemporaneamente, quindi premere il tasto **2**.
2. Impostare divisione metrica del tempo e intervallo del metronomo (si veda [Utilizzo del metronomo \(Click\)](#)).
3. Premere il tasto **Start/Stop**.
4. Procedere in uno dei seguenti modi:
 - Premere il tasto **1** per selezionare la **Modalità G-1**. In questa modalità, il tempo diminuisce o aumenta automaticamente di 5 BPM ogni 4 misure, a seconda della precisione.
 - Premere il tasto **2** per selezionare la **Modalità G-2**. In questa modalità, il tempo diminuisce o aumenta automaticamente di 1 BPM ogni misura. Il tempo iniziale è l'impostazione corrente del metronomo.
5. Battere i pad a tempo con il metronomo. I sei LED a livello dei tasti **1-5/Variation** indicano il livello di precisione raggiunto (quanto si è "a tempo").
 - Quando si è perfettamente a tempo, si accendono i tasti **3 e 4**.
 - Quando si è leggermente fuori tempo, si accendono i tasti **2 o 5**.
 - Quando si è fuori tempo, si accendono i tasti **1 o Variation**.
 - Quando si è completamente fuori tempo, non si accende alcun tasto.
6. Premere il tasto **Start/Stop** per fermarsi.

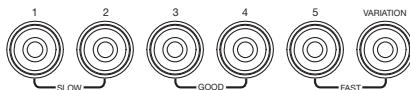
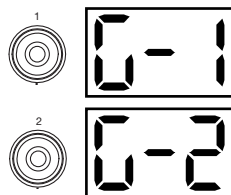
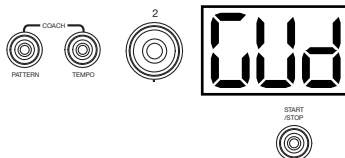

Utilizzo della funzione Rhythm Change Up (cambio di ritmo)

La funzione Rhythm Change Up aiuta a esercitarsi nel cambiamento di ritmo mantenendo un tempo preciso.

Per utilizzare la funzione Rhythm Change Up:

1. Premere il tasto **Pattern** e il tasto **Tempo** contemporaneamente, quindi premere il tasto **3**.
2. Premere il tasto **Start/Stop**.
3. Premere il tasto **1, 2 o 3** oppure utilizzare i tasti **- / +** per selezionare una progressione ritmica, come illustrato qui di seguito:

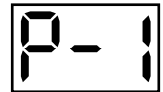
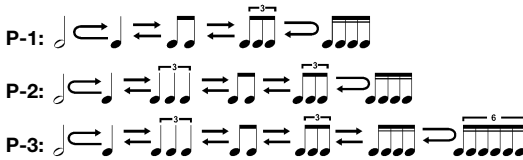
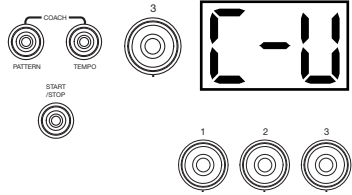

4. Premere il tasto **Start/Stop** per iniziare.
5. Battere i pad al ritmo selezionato (vedi sopra) e a tempo con il metronomo (il tempo iniziale è l'impostazione corrente del metronomo). I sei LED a livello dei tasti **1-5/Variation** indicano il livello di precisione raggiunto (quanto si è "a tempo").

- Quando si è perfettamente a tempo, si accendono i tasti **3 e 4**.
- Quando si è leggermente fuori tempo, si accendono i tasti **2 o 3**.
- Quando si è fuori tempo, si accendono i tasti **1 o Variation**.
- Quando si è completamente fuori tempo, non si accende alcun tasto.

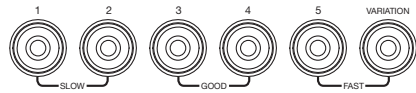

Premere il tasto **Start/Stop** per fermarsi. A **Display** compare il punteggio ottenuto:

- **0 – 29:** OK
- **30 – 59:** Buono
- **60 – 79:** Molto buono
- **80 – 100:** Ottimo

Utilizzo della funzione Follow Me

La funzione Follow Me aiuta a fare pratica identificando le varie percussioni in base al suono e memorizzando i ritmi di batteria che impiegano l'intero set batteria. In questo esercizio, un loop di batteria si ripete, alternando tra (1) il pattern di batteria stesso e (2) una traccia di metronomo della stessa durata, durante la quale si suona il pattern di batteria.

Per utilizzare Follow Me:

1. Premere il tasto **Pattern** e il tasto **Tempo** contemporaneamente, quindi premere il tasto **4**.
2. Premere il tasto **Start/Stop**.
3. Servirsi dei tasti **- / +** pr selezionare il pattern di batteria col quale si desidera suonare.
4. Premere il tasto **Start/Stop** per iniziare.
5. Quando si sente il pattern di batteria, provare a imparare quali pad vengono suonati e quando. Durante la traccia di metronomo che segue, riprodurre lo stesso pattern di batteria a tempo col metronomo. Come riferimento, il **Display** mostrerà il beat corrente. I sei LED a livello dei tasti **1-5/Variation** indicano il livello di precisione raggiunto.
6. Premere il tasto **Start/Stop** per fermarsi.

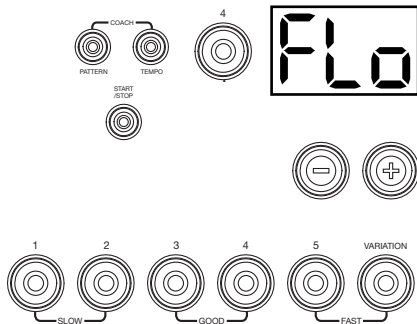

Utilizzo della funzione Drum Mute

La funzione Drum Mute consente di silenziare determinate parti di vari pattern di batteria, consentendo di suonare liberamente e di creare parti personalizzate nel resto del pattern di batteria.

Per utilizzare il Drum Mute:

1. Premere il tasto **Pattern** e il tasto **Tempo** contemporaneamente, quindi premere il tasto **5**.
2. Premere il tasto **Start/Stop**.
3. Servirsi dei tasti **- / +** pr selezionare il pattern di batteria col quale si desidera suonare.
4. Premere uno o più dei tasti **1-5/Variation** per selezionare il suono o i suoni che si desidera silenziare:
 - **1:** Grancassa
 - **2:** Rullante
 - **3:** Hi-hat
 - **4:** Tom
 - **5:** Piatti crash e ride
 - **Variation:** Percussioni
5. Premere il tasto **Start/Stop** per iniziare.
6. Suonare liberamente al tempo del pattern di batteria che si sente. Il pattern di batteria non includerà alcuno dei suoni silenziati nella Fase 4, consentendo di creare la propria parte personalizzata.
7. Premere il tasto **Start/Stop** per fermarsi.

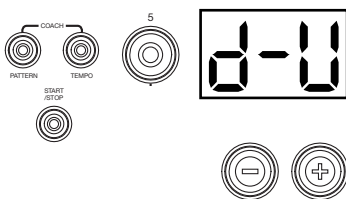

Spegnimento automatico

Per risparmiare energia, il modulo batteria si spegnerà automaticamente dopo 30 minuti di inattività. Se non occorre questa funzione, è possibile disabilitarla spegnendo il modulo batteria e tenendo premuto il tasto **Start/Stop** al momento di riaccenderlo. **PoF** compare a **Display** a conferma dello spegnimento della funzione.

Nota bene: dopo lo spegnimento, questa funzione sarà nuovamente abilitata. Ripetere la procedura di cui sopra per disattivarla ogni volta che si accende il modulo.

Utilizzo del MIDI

Informazioni sul MIDI

Il MIDI (Musical Instrument Digital Interface) è il metodo standard in cui determinati dispositivi musicali elettronici possono comunicare tra di loro. Quando due dispositivi MIDI sono collegati, possono inviare/ricevere "messaggi" MIDI tramite un cavo MIDI a 5 poli o un cavo standard USB (a seconda delle porte disponibili sui dispositivi stessi).

Nel caso del Turbo Drum Module, è possibile collegare la sua porta USB ad una porta USB del computer tramite un cavo USB standard (venduto separatamente). Tutti i messaggi MIDI viaggeranno da e verso il computer tramite questo collegamento. Ciò consente di fare una di due cose:

- Servirsi di un set batteria elettronica collegato al modulo batteria per attivare suoni su un dispositivo MIDI esterno (ad es. un sequenziatore, il computer se si utilizzano software in grado di ricevere note MIDI, ecc.). Si veda [Attivazione di suoni su un dispositivo MIDI esterno](#) più avanti in questo paragrafo.
- Servirsi di un dispositivo MIDI esterno per attivare suoni a livello del modulo batteria. Si veda [Utilizzo del modulo batteria come modulo audio](#) più avanti in questo paragrafo.

Attivazione di suoni su un dispositivo MIDI esterno

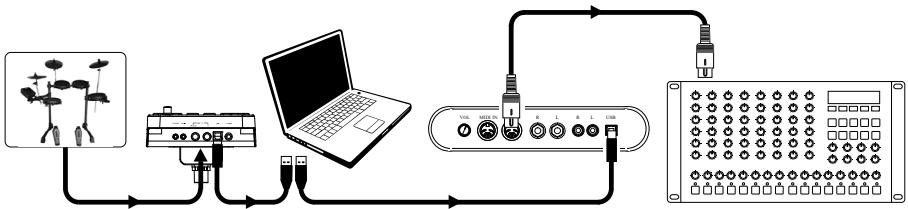

1. Servendosi di un cavo USB standard (non in dotazione), collegare la porta USB del modulo batteria ad una porta USB del computer.
2. **Se si attivano suoni in un software**, saltare al passaggio successivo.

Se si attivano suoni in un dispositivo MIDI esterno, assicurarsi che il dispositivo sia collegato al computer (o direttamente tramite USB o tramite un'interfaccia USB-MIDI).

3. Impostare la traccia attiva del software MIDI sul Canale 10 e iniziare a registrare.
4. Suona il tuo set batteria elettronica! I dati MIDI verranno inviati al computer, sequenziatore ecc.
5. Ferma la registrazione.

Utilizzo del modulo batteria come modulo audio

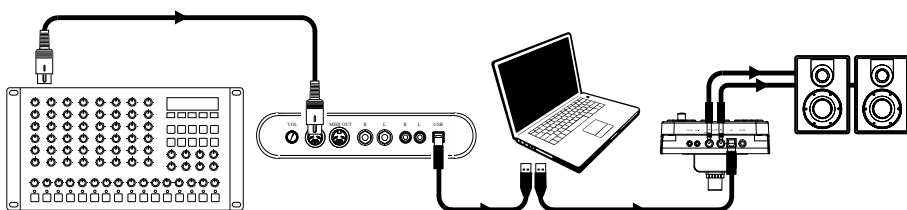

1. Servendosi di un cavo USB standard (non in dotazione), collegare la porta USB del modulo batteria ad una porta USB del computer.
2. **Se si utilizza un software per suonare il modulo batteria**, saltare al passaggio successivo.

Se si utilizza un dispositivo MIDI esterno per suonare il modulo batteria, assicurarsi che il dispositivo sia collegato al computer (o direttamente tramite USB o tramite un'interfaccia USB-MIDI).

3. Impostare la traccia attiva per il software MIDI, il sequenziatore, ecc. sul canale desiderato (1-16).

Nota bene: il canale 10 del modulo batteria è riservato ai suoni di batteria.

4. Riprodurre il sequenziatore o l'altro dispositivo esterno per sentire i suoni interni del modulo batteria.

Benutzerhandbuch (Deutsch)

Einführung

Lieferumfang

Turbo Drum Module

Netzteil

Kabelschlange

Benutzerhandbuch

Sicherheitshinweise und Garantieinformationen

Kundendienst

Für aktuelle Informationen zu diesem Produkt (Systemanforderungen, Informationen zur Kompatibilität etc.) und zur Produktregistrierung besuchen Sie alesis.com.

Um weitere Unterstützung zu Ihrem Produkt zu erhalten, besuchen Sie alesis.com/support.

Setup

Teile, die nicht unter **Einführung** > **Lieferumfang** angegeben sind, sind separat erhältlich.

Anschließen des Drum-Moduls

Rückseite

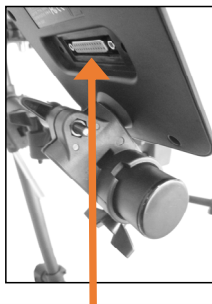

Hier stecken Sie die Kabelschlange an (verwenden Sie die beiden Schrauben zur Fixierung). Verbinden Sie anschließend die 1/4"-Enden der Kabel mit den jeweiligen Pads.

Auswählen eines Kits

Um eines der Preset-Kits dieses Moduls auszuwählen, gehen Sie wie folgt vor:

- Drücken Sie die Taste **Variation**, so dass die Anzeige aufleuchtet grün. Drücken Sie anschließend die Tasten **1**, **2**, **3**, **4** oder **5**, um jeweils Kit **1**, **2**, **3**, **4** oder **5** auszuwählen.
- Drücken Sie die Taste **Variation**, so dass die Anzeige aufleuchtet rot. Drücken Sie anschließend die Tasten **1**, **2**, **3**, **4** oder **5**, um jeweils Kit **6**, **7**, **8**, **9** oder **10** auszuwählen.

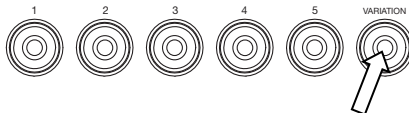

Die Kit-Nummer wird am **Display** angezeigt. Sobald Sie ein Kit ausgewählt haben, können Sie damit fortfahren, weitere auszuwählen, indem Sie die Tasten **+** / **-** verwenden, oder indem Sie die oben genannten Schritte wiederholen.

Spielen der Pads

Wenn Ihr elektronisches Drumkit anschlagdynamische Pads hat, gibt dieses Drum-Modul Sounds in unterschiedlichen Klangfarben wieder - je nachdem, wie kraftvoll Sie auf die Pads schlagen. Experimentieren Sie mit unterschiedlichen Anschlagstärken, um zu sehen, welche Sounds das Modul produziert!

Der Hi-Hat-Sound verändert sich je nach Position des Hi-Hat-Pedals:

- **Open Hi-Hat:** Nehmen Sie Ihren Fuß vom Pedal und schlagen Sie die Hi-Hat an.
- **Closed Hi-Hat:** Drücken Sie das Fußpedal durch und schlagen Sie die Hi-Hat an.
- **Geschlossenes Pedal:** Drücken Sie das Fußpedal durch ohne die Hi-Hat anzuschlagen.
- **Splash:** Drücken Sie das Hi-Hat-Pedal schnell durch und lassen es dann sofort los.

Infos zum Drum-Modul finden Sie im Abschnitt **Betrieb** in diesem Handbuch.

Funktionen

Oberseite

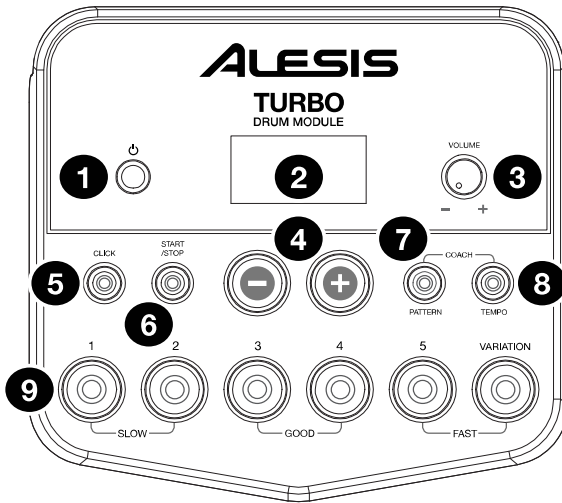

- Netzschalter:** Drücken Sie diese Taste, um das Drum-Modul einzuschalten. Halten Sie diese Taste 2 Sekunden lang gedrückt, um das Drum-Modul auszuschalten.
- Display:** Dieser Bereich zeigt Werte und Text zu Funktionen und Betrieb Ihres Drum-Moduls an.
- Lautstärkeregler:** Drehen Sie diesen Regler, um die Lautstärke der Hauptausgänge und des Kopfhörerausgangs einzustellen.
- / +:** Drücken Sie eine dieser Tasten, um den am **Display** angezeigten Wert zu verringern oder zu erhöhen.
- Klick-Taste:** Drücken Sie diese Taste, um das Metronom (den "Klick") ein- oder auszuschalten. Siehe Abschnitt [Einstellen des Metronoms \(Klick\)](#) für weitere Informationen.
- Start-/Stopp-Taste:** Drücken Sie diese Taste, um die Wiedergabe einer Vorlage zu starten oder zu stoppen. Lesen Sie den Abschnitt [Begleiten von Vorlagen](#) für weitere Informationen.
- Vorlagetaste:** Drücken Sie diese Taste, um in den Vorlage-Modus zu gelangen. Drücken Sie diese Taste und die **Tempo**-Taste gleichzeitig, um den integrierten Drum-Coach zu verwenden. Lesen Sie die Abschnitte [Begleiten von Vorlagen](#) und [Verwenden des integrierten Drum-Coach](#) für weitere Informationen.
- Tempo:** Drücken Sie diese Taste, um in den Tempo-Modus zu gelangen und verwenden Sie die Tasten **- / +**, um das Tempo einzustellen. Drücken Sie diese Taste und die **Vorlage**-Taste gleichzeitig, um den integrierten Drum-Coach zu verwenden. Siehe [Einstellen des Metronoms \(Klick\)](#) und [Verwenden des integrierten Drum-Coach](#) für weitere Informationen.
- 1-5/Variationstasten:** Drücken Sie eine dieser Tasten, um den Kit-Modus aufzurufen und ein Kit auszuwählen. Wenn Sie den integrierten Drum-Coach verwenden, können Sie über diese Tasten eine Übung auswählen. Lesen Sie die Abschnitte [Verwenden von Kits](#) und [Verwendung des integrierten Drum-Coach](#) für weitere Informationen.

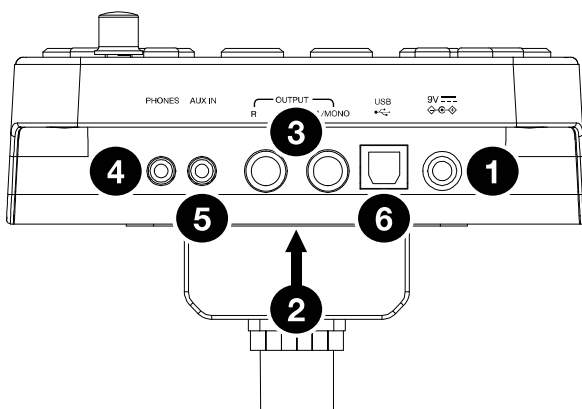

1. **Netzeingangsbuchse:** Verwenden Sie ein Netzteil (im Lieferumfang enthalten, 9 V, 500 mA, mittlerer Pin mit positiver Polarität), um diese Buchse mit einer Steckdose zu verbinden.
2. **Kabelschlangenanschluss:** Hier können Sie Ihre Kabelschlange (im Lieferumfang enthalten) anschließen. Verbinden Sie die Kabel mit den Triggers (Drum-Pads, Becken-Pads und Pedale) Ihres Kits.
3. **Hauptausgänge:** Verwenden Sie handelsübliche 1/4"-Monokabel (separat erhältlich), um diese Ausgänge mit Monitor, Verstärker oder PA-System zu verbinden. Stellen Sie die Lautstärke mit dem **Lautstärkeregl**er auf der Oberseite ein.
4. **Kopfhörerausgang:** Schließen Sie handelsübliche 1/8" Stereo-Kopfhörer (separat erhältlich) an diesen Ausgang an. Stellen Sie die Lautstärke mit dem **Lautstärkeregl**er auf der Oberseite ein.
5. **Aux In:** Verwenden Sie ein 1/8" Stereo-Kabel (nicht im Lieferumfang enthalten), um ein externes Audiogerät (Smartphone, CD-Player etc.) an diesen Eingang anzuschließen.
6. **USB-Anschluss:** Verwenden Sie ein handelsübliches USB-Kabel (separat erhältlich), um Ihren Computer hier anzuschließen, damit MIDI-Nachrichten an und von Ihrem Computer übertragen werden können. Lesen Sie den Abschnitt [Verwenden von MIDI](#) für weitere Informationen.

Betrieb

Verwenden von Kits

Auswählen eines Kits

Um eines der Preset-Kits dieses Moduls auszuwählen, gehen Sie wie folgt vor:

- Drücken Sie die Tasten **1, 2, 3, 4** oder **5**, um jeweils Kit **1, 2, 3, 4** oder **5** auszuwählen, wenn die Variationstaste leuchtet rot.
- Drücken Sie die Tasten **1, 2, 3, 4** oder **5**, um jeweils Kit **6, 7, 8, 9** oder **10** auszuwählen, wenn die Variationstaste leuchtet grün.

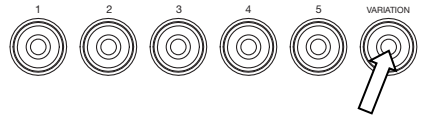

Die Kit-Nummer wird am **Display** angezeigt. Sobald Sie ein Kit ausgewählt haben, können Sie damit fortfahren, weitere auszuwählen, indem Sie die Tasten **+ / -** verwenden, oder indem Sie die oben genannten Schritte wiederholen.

Einstellen der Lautstärke Ihres Kits

Um die Lautstärke für jedes einzelne Kit einzustellen:

1. Führen Sie einen der folgenden Schritte aus:

- Drücken Sie zweimal die Tasten **1, 2, 3, 4** oder **5**, um jeweils Kit **1, 2, 3, 4** oder **5** auszuwählen, wenn die Variationstaste leuchtet rot.
- Drücken Sie zweimal die Tasten **1, 2, 3, 4** oder **5**, um jeweils Kit **1, 2, 3, 4** oder **5** auszuwählen, wenn die Variationstaste leuchtet grün.

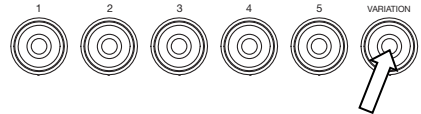

2. Das **Display** zeigt die Lautstärke an (**L00 - L32**). Verwenden Sie die Tasten **- / +**, um die Lautstärke der Kits einzustellen (die Standardlautstärke ist **L28**).
3. Warten Sie 4 Sekunden. Das Drum-Modul wird die neuen Einstellungen automatisch speichern.



Begleiten von Vorlagen

Auswählen und Abspielen einer Vorlage

So wählen Sie eine der 30 voreingestellten Vorlagen:

1. Drücken Sie die **Vorlagetaste**, um in den Vorlage-Modus zu gelangen. Die LED der Taste leuchtet auf und das **Display** zeigt die aktuelle Vorlagennummer an.
2. Verwenden Sie die Tasten **- / +**, um eine Vorlage zu wählen. Sie können die Tasten **- / +** gedrückt halten, um schnell durch die Liste zu blättern.
3. Drücken Sie die **Start-/Stopp**-Taste, um die Wiedergabe der Vorlage zu starten.
4. Spielen Sie die Begleitung zur Vorlage!
5. Drücken Sie die **Start-/Stopp**-Taste, um die Wiedergabe der Vorlage zu stoppen.

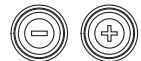

Lautstärkeregelung der Vorlage

Um die Lautstärke für jede einzelne Vorlage einzustellen:

1. Drücken Sie zweimal auf die **Vorlagetaste**.
2. Das **Display** zeigt die Lautstärke an (**00 - 32**). Verwenden Sie die Tasten **- / +**, um die Lautstärke der Vorlagen einzustellen (Die Standardlautstärke ist **25**).



Einstellen des Metronoms (Klick)

Sie können das integrierte Metronom ("den Klick") verwenden, um Ihnen dabei zu helfen, im Takt zu bleiben, wenn Sie mit dem integrierten Drum-Coach oder den Vorlagen üben. Sie können Tempo (Geschwindigkeit), Lautstärke, Klang und Taktart des Metronoms ändern.

Ein- und Ausschalten des Metronoms

Um das Metronom ein- oder auszuschalten, drücken Sie die **Klick**-Taste.



Einstellen des Metronom-Tempos

So stellen Sie das Tempo (Geschwindigkeit) des Metronoms ein:

1. Drücken Sie die **Tempo**-Taste.
2. Das **Display** zeigt das aktuelle Tempo (**30 - 280**) in BPM ("Schlägen pro Minute") an. Verwenden Sie die Tasten - / +, um das neue Tempo einzustellen.
3. Warten Sie 4 Sekunden. Das Drum-Modul wird die neuen Einstellungen automatisch speichern.



Einstellen der Metronomlautstärke

So stellen Sie die Lautstärke des Metronoms ein:

1. Drücken Sie zwei Mal auf die **Klick**-Taste.
2. Das **Display** zeigt die Lautstärke an (**L00 - L32**). Verwenden Sie die Tasten - / +, um die Lautstärke des Metronoms einzustellen (die Standardlautstärke ist **L25**).
3. Warten Sie 4 Sekunden. Das Drum-Modul wird die neuen Einstellungen automatisch speichern.

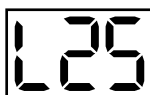

Ändern des Metronom-Klicks

So ändern Sie das "Klick"-Geräusch des Metronoms:

1. Drücken Sie gleichzeitig auf die **Klick**-Taste und die Taste **1**.
2. Das **Display** zeigt CL ("Klick") und die Nummer des Sounds (**CL1 - CL5**). Verwenden Sie die Tasten - / +, um den Metronom-Klick einzustellen:

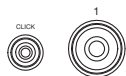

- **CL1:** Glockenspiel und Klick (Standardeinstellung)
- **CL2:** Klangstäbe
- **CL3:** Side-Stick
- **CL4:** Kuhglocke
- **CL5:** Stimme

3. Warten Sie 4 Sekunden. Das Drum-Modul wird die neuen Einstellungen automatisch speichern.

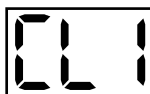

Ändern der Metronomtaktart

So ändern Sie die Taktart des Metronoms:

1. Drücken Sie gleichzeitig die **Klick**-Taste und die Taste **2**.
2. Das **Display** zeigt die aktuelle Taktart. Verwenden Sie die Tasten - / +, um eine Taktart zu wählen: **1/2, 2/2, 3/4, 4/4** oder **6/8**.
3. Warten Sie 4 Sekunden. Das Drum-Modul wird die neuen Einstellungen automatisch speichern.

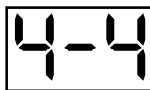
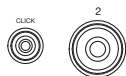

Ändern des Metronomintervalls

So ändern Sie die Notenaufteilung des Metronoms (den Notenwert, der jedem Klick zugewiesen wird):

1. Drücken Sie gleichzeitig auf die **Klick**-Taste und die Taste **3**.
2. Das **Display** zeigt das aktuelle Intervall. Verwenden Sie die Tasten - / +, um ein neues Intervall zu wählen: **2** (halbe Note), **3** (Triole), **4** (Viertelnote), **6** (Sextole), **8** (Achtelnote) oder **16** (Sechzehntelnote) (der Standardwert ist **4**).
3. Warten Sie 4 Sekunden. Das Drum-Modul wird die neuen Einstellungen automatisch speichern.

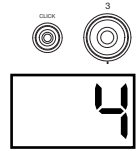

Verwendung des integrierten Drum-Coach

Der integrierte Drum-Coach enthält fünf verschiedene Übungen, um Ihnen bei der Verbesserung und Entwicklung des Rhythmusgefühls, der Genauigkeit und Ausdauer zu helfen: **Genauigkeit**, **Gradueller Tempowechsel**, **Rhythmuswechsel**, **Nachspielen** und **Stummschalten**.

Um den integrierten Drum-Coach zu verwenden, drücken Sie die **Vorlagetaste** und die **Tempo**-Taste gleichzeitig. Drücken Sie anschließend eine der Tasten **1**, **2**, **3**, **4** oder **5** - je nachdem welche Übung Sie versuchen möchten. Das **Display** zeigt an, welche Übung Sie ausgewählt haben:

1. Genauigkeit (**bCH**)
2. Gradueller Tempowechsel (**GUd**)
3. Rhythmuswechsel (**C-U**)
4. Nachspielen(**FLo**)
5. Stummschalten(**d-U**)

Genauigkeit

Diese Übung bewertet Ihr Taktgefühl und Ihre Genauigkeit beim Begleiten des Metronoms.

So beginnen Sie mit der Übung "Genauigkeit":

1. Halten Sie die **Vorlagetaste** und die **Tempo**-Taste gleichzeitig gedrückt und drücken anschließend die Taste **1**.

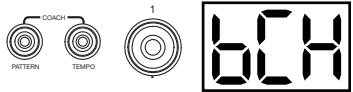

2. Legen Sie die Taktart des Metronoms und das Intervall fest (Beschreibung im Abschnitt **Einstellen des Metronoms (Klick)**).

3. Drücken Sie die **Start-/Stopp**-Taste, um zu beginnen.



4. Schlagen Sie die Pads im Takt des Metronoms an. Die sechs LEDs der **1-5/Variationstasten** zeigen an, wie "taktgenau" Sie spielen.

- Wenn Sie genau im Takt spielen, leuchten die Tasten **3** und **4** auf.
- Wenn Sie nicht ganz genau im Takt sind, leuchten die Tasten **2** und **5** auf.
- Wenn Sie nicht im Takt spielen, leuchten die **Variationstaste** und die Taste **1** auf.
- Wenn Sie völlig aus dem Takt spielen, leuchten keine Tasten auf.

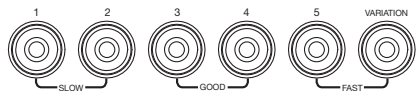

5. Drücken Sie die **Start-/Stopp**-Taste, um zu stoppen.

Gradueller Tempowechsel

Beim graduellen Tempowechsel wird bewertet, wie schnell Sie spielen können ohne aus dem Takt zu kommen.

So starten Sie die Übung "Gradueller Tempowechsel":

1. Halten Sie die **Vorlagetaste** und die **Tempo**-Taste gleichzeitig gedrückt und drücken anschließend die Taste **2**.

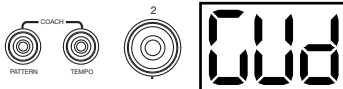

2. Legen Sie die Taktart des Metronoms und das Intervall fest (im Abschnitt **Einstellen des Metronoms (Klick)** beschrieben).

3. Drücken Sie die **Start-/Stopp**-Taste.



4. Führen Sie einen der folgenden Schritte aus:

- Drücken Sie die Taste **1**, um den **G-1-Modus** zu wählen. In diesem Modus wird das Tempo - abhängig von der Genauigkeit Ihres Spiels - alle 4 Takte automatisch um 5 BPM reduziert oder erhöht.
- Drücken Sie die Taste **2**, um den **G-2 Modus** auszuwählen. In diesem Modus wird das Tempo bei jedem Takt automatisch um 1 BPM reduziert oder erhöht (das Ausgangstempo entspricht der aktuellen Metronomeinstellung).



5. Schlagen Sie die Pads im Takt des Metronoms an. Die sechs LEDs der **1-5/Variationstasten** zeigen an, wie "taktgenau" Sie spielen.

- Wenn Sie genau im Takt spielen, leuchten die Tasten **3** und **4** auf.
- Wenn Sie nicht ganz genau im Takt sind, leuchten die Tasten **2** und **5** auf.
- Wenn Sie nicht im Takt spielen, leuchten die **Variationstaste** und die Taste **1** auf.
- Wenn Sie völlig aus dem Takt spielen, leuchten keine Tasten auf.

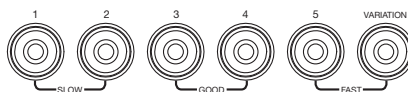

6. Drücken Sie die **Start-/Stopp**-Taste, um zu stoppen.

Rhythmuswechsel

Rhythmuswechsel hilft Ihnen dabei auch bei wechselnden Rhythmen im Takt zu bleiben.

So starten Sie die Übung "Rhythmuswechsel":

1. Halten Sie die **Vorlagetaste** und die **Tempo-Taste** gleichzeitig gedrückt und drücken anschließend die Taste **3**.
2. Drücken Sie die **Start-/Stopp-Taste**.
3. Drücken Sie die Taste **1, 2** oder **3** - oder verwenden Sie die Tasten **- / +**, um einen rhythmischen Verlauf (wie unten angegeben) auszuwählen:

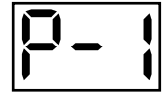
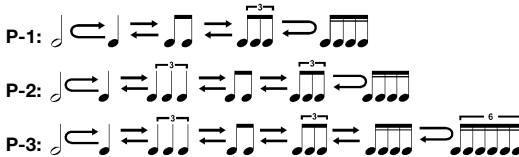
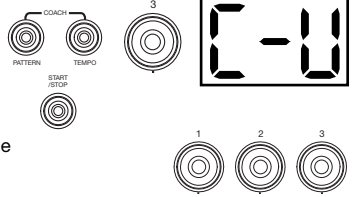

4. Drücken Sie die **Start-/Stopp-Taste**, um zu beginnen.
5. Schlagen Sie im (oben) gewählten Rhythmus und in Übereinstimmung mit dem Metronom auf die Pads (das Ausgangstempo entspricht der aktuellen Metronomeinstellung). Die sechs LEDs der **1-5/Variationstasten** zeigen an, wie "taktgenau" Sie spielen.

- Wenn Sie genau im Takt spielen, leuchten die Tasten **3** und **4** auf.
- Wenn Sie nicht ganz genau im Takt sind, leuchten die Tasten **2** und **5** auf.
- Wenn Sie nicht im Takt spielen, leuchten die **Variationstaste** und die Taste **1** auf.
- Wenn Sie völlig aus dem Takt spielen, leuchten keine Tasten auf.

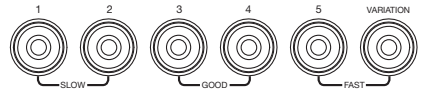

Drücken Sie die **Start-/Stopp-Taste**, um zu stoppen. Das **Display** zeigt Ihre Punkteanzahl:

- **0-29:** OK
- **30-59:** Gut
- **60-79:** Sehr gut
- **80-100:** Ausgezeichnet

Nachspielen

Nachspielen hilft Ihnen dabei, verschiedene Drums herauszuhören und sich Rhythmen einzuprägen, die das gesamte Drum-Kit verwenden. In dieser Übung wird ein Drum-Loop wiederholt, wobei zwischen (1) dem Schlagzeugrhythmus selbst und (2) einer Metronom-Spur in der gleichen Länge alterniert wird, bei der Sie den eben gehörten Schlagzeugrhythmus selbst nachspielen.

So starten Sie die Übung "Nachspielen":

1. Halten Sie die **Vorlagetaste** und die **Tempo-Taste** gleichzeitig gedrückt und drücken anschließend die Taste **4**.

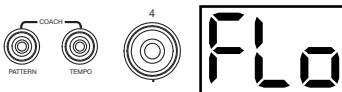

2. Drücken Sie die **Start-/Stopp-Taste**.
3. Verwenden Sie die Tasten **- / +**, um den gewünschten Schlagzeugrhythmus auszuwählen.
4. Drücken Sie die **Start-/Stopp-Taste**, um zu beginnen.



5. Wenn Sie den Schlagzeugrhythmus hören, versuchen Sie herauszuhören, welche Pads wann gespielt werden. Versuchen Sie, den eben gehörten Schlagzeugrhythmus zum nun folgenden Metronom-Track zu spielen. Das Display zeigt den aktuellen Takt als Referenz. Die sechs LEDs der **1-5/Variationstasten** zeigen an, wie genau Sie spielen.

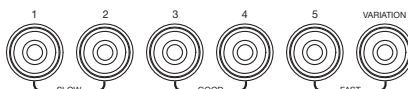

6. Drücken Sie die **Start-/Stopp-Taste**, um zu stoppen.

Stummschalten

Bei dieser Übung können Sie bestimmte Teile der verschiedenen Schlagzeugrhythmen stumm schalten, so dass Sie frei spielen und ihre eigenen Rhythmen zu den restlichen Rhythmus-elementen spielen können.

So starten Sie die Übung "Stummschalten":

1. Halten Sie die **Vorlagetaste** und die **Tempo-Taste** gleichzeitig gedrückt und drücken anschließend die Taste **5**.

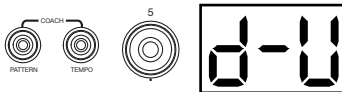

2. Drücken Sie die **Start-/Stopp-Taste**.
3. Verwenden Sie die Tasten **- / +**, um den gewünschten Schlagzeugrhythmus auszuwählen.
4. Drücken Sie eine oder mehrere der **1-5/Variationstasten**, um den Sound/die Sounds, den/die Sie stumm schalten möchten, auszuwählen:



- **1:** Bassdrum
- **2:** Snare Drum
- **3:** Hi-Hat
- **4:** Toms
- **5:** Crash und Ride-Becken
- **Variation:** Percussion

5. Drücken Sie die **Start-/Stopp-Taste**, um zu beginnen.
6. Begleiten Sie den nun wiedergegebenen Schlagzeugrhythmus mit einem beliebigen Rhythmus. Der Schlagzeugrhythmus enthält keine der Sounds, die Sie in Schritt 4 stumm geschaltet haben, damit Sie Ihren eigenen Rhythmus kreieren können.
7. Drücken Sie die **Start-/Stopp-Taste**, um zu stoppen.

Automatisches Ausschalten

Um Energie zu sparen, schaltet sich das Drum-Modul automatisch nach 30 Minuten ohne Aktivität ab. Wenn Sie diese Funktion nicht benötigen, können Sie sie deaktivieren, indem Sie das Drum-Modul ausschalten und anschließend die **Start-/Stopp**-Taste beim Einschalten gedrückt halten. Auf dem **Display** wird **PoF** angezeigt, um zu bestätigen, dass die Funktion deaktiviert ist.

Hinweis: Nach dem Ausschalten wird diese Funktion erneut aktiviert. Wiederholen Sie den oben beschriebenen Vorgang bei jedem Einschalten des Moduls, um die Funktion zu deaktivieren.

Verwendung von MIDI

Über MIDI

MIDI (Musical Instrument Digital Interface) ist ein Standard, mit dem bestimmte elektronische Musikgeräte miteinander kommunizieren können. Wenn zwei MIDI-Geräte verbunden sind, können sie MIDI-"Nachrichten" über ein 5-poliges MIDI-Kabel oder ein Standard-USB-Kabel senden bzw. empfangen (je nach verfügbaren Geräte-Ports).

Sie können den USB-Anschluss des Turbo Drum Module über ein Standard-USB-Kabel (separat erhältlich) mit einem USB-Anschluss auf Ihrem Computer verbinden. Alle MIDI-Nachrichten werden über diese Verbindung an Ihren Computer gesendet bzw. empfangen. So können Sie zwischen den folgenden zwei Möglichkeiten wählen:

- Verwenden Sie ein elektronisches Drumkit, das mit dem Drum-Modul verbunden ist, um Sounds auf einem externen MIDI-Gerät zu triggern (z.B. einem Sequenzer Ihres Computers, wenn Sie Software verwenden, die MIDI-Noten empfangen kann und Ähnliches.). Lesen Sie den folgenden Abschnitt [Triggern von Sounds auf externen MIDI-Geräten](#).
- Verwenden Sie ein externes MIDI-Gerät, um Sounds am Drum-Modul zu spielen. Lesen Sie den folgenden Abschnitt [Verwendung des Drum-Moduls als Sound-Modul](#).

Triggern von Sounds auf externen MIDI-Geräten

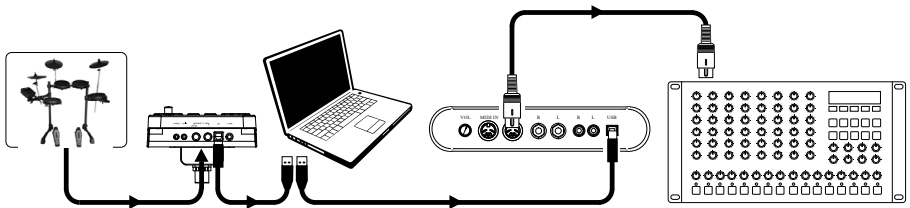

1. Verbinden Sie den USB-Anschluss des Drum-Moduls über ein Standard-USB-Kabel (separat erhältlich) mit einem USB-Anschluss Ihres Computers.
2. **Wenn Sie Sounds in einer Software triggern**, überspringen Sie den nächsten Schritt.
Wenn Sie Sounds in einem externen MIDI-Gerät triggern, stellen Sie sicher, dass das Gerät an Ihren Computer angeschlossen ist (entweder direkt über USB oder über eine USB-MIDI-Schnittstelle).
3. Setzen Sie den aktiven Track Ihrer MIDI-Software, Ihres Sequenzers usw. auf Kanal 10 und starten die Aufnahme.
4. Spielen Sie Ihr elektronisches Drum-Kit! Die MIDI-Daten werden an Ihren Computer, Sequenzer usw. Gesendet.
5. Beenden Sie die Aufnahme.

Verwendung des Drum-Moduls als Sound-Modul

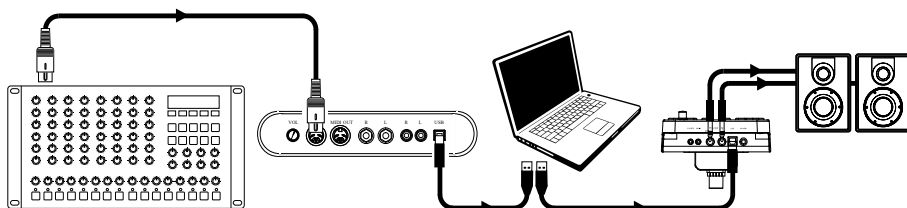

1. Verbinden Sie den USB-Anschluss des Drum-Moduls über ein Standard-USB-Kabel (separat erhältlich) mit einem USB-Anschluss Ihres Computers.

2. **Wenn Sie Software verwenden, um die Sounds des Drum-Moduls zu spielen**, überspringen Sie den nächsten Schritt.

Wenn Sie ein externes MIDI-Gerät für die Wiedergabe der Drum-Modul Sounds verwenden, stellen Sie sicher, dass das Gerät an Ihren Computer angeschlossen ist (entweder direkt über USB oder über eine USB-MIDI-Schnittstelle).

3. Stellen Sie den aktiven Track Ihrer MIDI-Software, Ihres Sequenzers usw. auf den gewünschten Kanal (1-16).

Hinweis: Kanal 10 des Drum-Moduls ist den Drumsounds vorbehalten.

4. Spielen Sie Ihren Sequenzer oder anderes externes Gerät, um die internen Sounds des Drum-Moduls zu hören.

Appendix (English)

Technical Specifications

Kits	10 preset kits; 5 General MIDI (GM) kits
Sequencer	30 Patterns; 12 "Follow Me" patterns
Resolution	192 ticks per quarter note
Maximum Polyphony	64
Display	3-digit LED
Tempo	30 – 280 BPM
Connectors	25-pin trigger input jack (for cable snake) 1/8" TRS headphone output 1/4" TS main outputs (right and left/mono) 1/8" TRS auxiliary input USB port (MIDI) Power jack
Power	9 V, 500 mA, center pin-positive
Dimensions (width x height x depth; sound module only)	5.8" x 7.2" x 4.4" 147 mm x 183 mm x 112 mm
Weight (sound module only)	1.1 lbs. 0.5 kg

Specifications are subject to change without notice.

Trademarks & Licenses

Alesis is a trademark of inMusic Brands, Inc., registered in the U.S. and other countries. All other product names, company names, trademarks, or trade names are those of their respective owners.

alesis.com

Bedienungsanleitung



Pronomic KAM-12BT Aktivmonitor

Revision: *-09-2019 **Artikelnummer.: 00063485**

© 2019

Diese Bedienungsanleitung ist urheberrechtlich geschützt. Die Vervielfältigung dieser Bedienungsanleitung, auch auszugsweise, ist nur mit Genehmigung der Musikhaus Kirstein GmbH gestattet. Gleiches gilt für die Vervielfältigung oder das Kopieren von Bildern, auch in geänderter Form.

Vielen Dank, dass Sie sich für dieses Produkt entschieden haben. Um sicherzustellen, dass Sie mit dieser Aktivmonitorbox voll und ganz zufrieden sind, lesen Sie sorgfältig diese Bedienungsanleitung, bevor Sie unseren **Pronomic KAM-12BT** verwenden. Bewahren Sie diese Bedienungsanleitung an einem sicheren Ort auf. Die Bedienungsanleitung muss an alle nachfolgenden Anwender weitergegeben werden.



Bedienungsanleitung beachten!



WARNUNG

Mit dem Signalwort **WARNUNG** sind die Gefahren gekennzeichnet, die ohne Vorsichtsmaßnahmen zu schweren Verletzungen führen können.



HINWEIS

Mit dem Signalwort **HINWEIS** sind allgemeine Vorsichtsmaßnahmen gekennzeichnet, die im Umgang mit dem Produkt beachtet werden sollen.



HINWEIS

Bilder und Bildschirmdarstellungen in dieser Bedienungsanleitung können vom Erscheinungsbild des tatsächlichen Produkts geringfügig abweichen, solange dies keine negativen Auswirkungen auf die technischen Eigenschaften und Sicherheit des Produkts hat.



HINWEIS

Alle personenbezogenen Formulierungen in dieser Bedienungsanleitung sind geschlechtsneutral zu betrachten.

Diese Bedienungsanleitung gilt für Personen, die von einer für ihre Sicherheit verantwortlichen Person beaufsichtigt oder in die Bedienung des Gerätes eingewiesen wurden und nachgewiesen haben mit dem Gerät umgehen zu können.



WARNUNG

Kinder sollten beaufsichtigt werden, um sicherzustellen, dass sie nicht mit dem Gerät spielen.

Lassen Sie die Kinder nicht unbeaufsichtigt.

Alle Informationen in dieser Bedienungsanleitung wurden nach bestem Wissen und Gewissen kontrolliert. Weder Autor noch Herausgeber können jedoch für Schäden haftbar gemacht werden, die in Zusammenhang mit der Verwendung dieser Bedienungsanleitung stehen.

Sonstige, in diesem Dokument aufgeführte Produkt-, Marken- und Unternehmensbezeichnungen können die Warenzeichen ihrer jeweiligen Eigentümer sein. Die Einhaltung sämtlicher anwendbarer Urheberrechtsgesetze liegt in der Verantwortung des Anwenders dieses Dokuments.

Installation und Bedienung

WARNUNG

Trennen Sie das Gerät von der Stromversorgung, bevor Sie mit der Inbetriebnahme beginnen.

- Überprüfen Sie den Inhalt, um sicherzustellen, dass alle Teile vorhanden und in gutem Zustand sind. Benachrichtigen Sie den Spediteur oder Händler unverzüglich und bewahren Sie das Verpackungsmaterial zur Überprüfung auf, wenn Teile durch den Versand beschädigt wurden oder wenn die Transportverpackung Anzeichen für eine falsche Handhabung aufweist;
- Bewahren Sie die Transportverpackung und alle Verpackungsmaterialien auf. Für den Fall, dass ein Gerät an den Händler zurückgeschickt werden muss, ist es wichtig, dass das Gerät in der Originalverpackung des Herstellers zurückgeschickt wird;
- Wenn das Gerät starken Temperaturschwankungen ausgesetzt war (z. B. nach dem Transport), schalten Sie es nicht sofort ein. Das entstehende Kondenswasser kann Ihr Gerät beschädigen. Lassen Sie das Gerät ausgeschaltet, bis es Raumtemperatur erreicht hat.

Produktbeschreibung

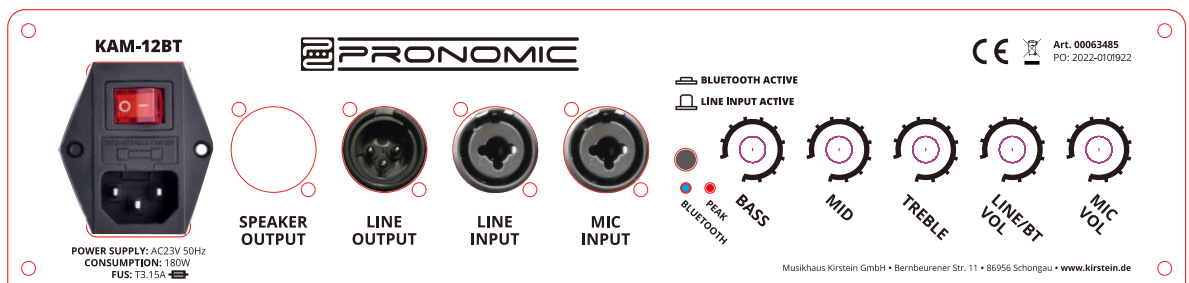

1. **Netzkippschalter:** zum Einschalten (1) und Ausschalten (0) des Geräts. Sowie **Kaltgeräteeinbaustecker** mit Sicherungshalter zur Stromversorgung.
2. **Speaker Output:** Ausgang zum Anschluss eines zusätzlichen passiven Monitors.
3. **Line Output:** Kombibuchse (XLR/Klinke, Ausgang) zum Anschluss eines zusätzlichen aktiven Monitors
4. **Line Input:** Kombibuchse (XLR/Klinke, Eingang) zum Anschluss für vorgeschalteten Speaker bzw. Mischpult oder PA.
5. **MIC Input: Kombibuchse** (XLR/Klinke, Eingang) zum Anschluss eines Mikrofons.
6. **Bluetooth/Line in Switch:** Druckknopf zur Aktivierung des Bluetooth-Eingangs bzw. zur Umschaltung / Aktivierung des Line In Eingangs. Die kleine blaue LED leuchtet konstant blau, wenn BT aktiv ist. Der Pairing-name lautet **Pronomic KAM-12BT**. Dieser sollte im Display Ihres BT-fähigen Smartphones o.ä angezeigt werden, nachdem Sie an diesem die BT-Funktion aktiviert haben.
7. **LED-Anzeige PEAK:** Wenn die LED im Betrieb leuchtet oder blinkt, ist der Pegel des Eingangssignals zu hoch. Verringern Sie in diesem Fall die Lautstärke des Eingangssignals, um Schäden am Gerät zu vermeiden
8. **BASS-Regler:** zum Anheben/Absenken der tiefen Frequenzen durch Drehen des Reglers von der Nullstellung im bzw. gegen den Uhrzeigersinn
9. **MID-Regler:** zum Anheben/Absenken der mittleren Frequenzen durch Drehen des Reglers von der Nullstellung im bzw. gegen den Uhrzeigersinn
10. **TREBLE-Regler:** zum Anheben/Absenken der hohen Frequenzen durch Drehen des Reglers von der Nullstellung im bzw. gegen den Uhrzeigersinn

Stromversorgung und technische Spezifikationen

Auf der Rückseite des Geräts finden Sie wichtige Angaben zur geeigneten Stromversorgung. Prüfen Sie, ob die Netzspannung den Angaben entspricht. Alle anderen Spannungen als auf der Rückseite vorgegeben, können das Gerät irreparabel beschädigen. Das Gerät muss direkt an das Stromnetz angeschlossen sein. Verwenden Sie kein einstellbares Universal-Netzteil.

MODELL : Pronomic KAM-12BT
2-Wege Monitorbox, aktiv, Fullrange
Lautsprecher: 1x Piezo Hochtöner 1x 12 " Bass-Lautsprecher
Stromversorgung: 230 V ~ 50 Hz
Equalizer : Bass @ 100Hz Mid @ 500Hz Treble@10kHz
Speaker Output : min 4Ω
Frequenzgang: 60Hz-18kHz
Ausgangsleistung: 120 Watt
Wirkungsgrad (1w/1m) : 120dB SPL
Max. Sendeleistung (BT) : 1mW / 0dBm
Frequenzbänder (BT) : 2401.418 - 2480.498 MHz
BT Verbindungsname: KAM-12 BT
Gehäusematerial : Holz mit Filzbezug
Maße (B × H × T) : 58cm × 37 cm × 42 cm

Anschlüsse

Vergewissern Sie sich vor der ersten Inbetriebnahme, dass Ihre Netzspannung mit der auf dem Gerät angegebenen Spannung übereinstimmt.

Zweckbestimmung

Dieses Gerät ist für den Einsatz im Innenbereich konzipiert.

SICHERHEIT

**WARNING**

Vergewissern Sie sich vor dem Aufbau und Inbetriebnahme des Geräts, dass das Netzkabel nicht an das Stromnetz angeschlossen ist.

**WARNING**

Stellen Sie sicher, dass das Gerät so aufgestellt ist, dass niemand über das Netzkabel stolpern kann.

- Nur für den Gebrauch im Innenbereich konzipiert.
Wenn die Box im Freien verwendet wird, stellen Sie sicher, dass keine Feuchtigkeit oder Spritzwasser in die Box eindringen kann;
- Rückenverletzungen sind möglich!
Verwenden Sie nur geeignete Transportmittel, wenn Sie die Box bewegen möchten;
- Erlöschen der Garantie ist möglich!
Führen Sie keine Reparaturen selbst durch. Nehmen Sie keine Änderungen am Gerät vor;
- Die Garantie gilt nicht für Unfälle oder Schäden, die durch unsachgemäße Verwendung oder Nichtbeachtung der in diesem Handbuch enthaltenen Warnungen verursacht wurden;
- Der Hersteller kann nicht für Personenschäden verantwortlich gemacht werden, die durch Nichtbeachtung der Sicherheitsempfehlungen und Warnungen verursacht wurden. Dies gilt für alle Schäden in welcher Form auch immer.

Bestimmungsgemäße Verwendung

Wichtige Sicherheitshinweise

- Gehörschäden sind möglich!
Diese Lautsprecherkomponente erzeugt je nach Einstellung einen sehr hohen Schalldruckpegel (SPL), der den Nutzern, Technikern und den Zuhörern dauerhafte Gehörschäden zuzufügen kann. Vermeiden Sie es deshalb Schalldruckpegeln von mehr als 85 dB länger ausgesetzt zu sein.
- Mögliche Sachschäden durch Magnetfelder.
Lautsprecher erzeugen generell ein statisches Magnetfeld. Sorgen Sie daher für einen entsprechenden Abstand zu anderen Geräten, die durch ein externes Magnetfeld in Ihrer Funktion beeinträchtigt oder beschädigt werden können.
- Stellen Sie sicher, dass die Monitorbox ausgeschaltet ist, bevor Sie Kabel und/oder angeschlossene Geräte trennen.
- Überlasten Sie die Geräte nicht, um Schäden an den Lautsprechern und/oder den Komponenten zu vermeiden;
- Stellen Sie keine Flüssigkeiten auf die Box und schützen Sie sie vor Feuchtigkeit. Feuchtigkeit und Nässe können die Lebensdauer des Geräts erheblich verkürzen;
- Stellen Sie kein offenes Feuer (Kerze usw.) auf oder neben die Box – Es besteht BRANDGEFAHR;
- Stellen Sie sicher, dass der Monitor auf einer stabilen, festen Oberfläche steht;
- Falls Sie die Monitor Box mit Stativ nutzen oder Aufhängen möchten, so verwenden Sie nur starkes und zugelassenes Montagematerial, sowie geeignete Stative. Die Installation sollte nur von einem qualifizierten Techniker durchgeführt werden, der mit den Techniken und Vorschriften für die Montage/Aufhängung von Lautsprecherboxen vertraut ist. Stellen Sie während der Montage sicher, dass sich niemand unter dem Montagebereich befindet;

- Verwenden Sie nur Stative, die das Gewicht des Lautsprechers tragen können;
- Stellen Sie nicht mehr als einen Lautsprecher auf einen Ständer, der für einen einzelnen Lautsprecher vorgesehen ist;
- Wenn das Gerät derart beschädigt ist, dass innere Bauteile sichtbar sind, schließen Sie es NICHT an und schalten Sie es NICHT ein. Wenden Sie sich an Ihren Händler.
- Stellen Sie den Verstärker vor dem Einschalten des Geräts auf die niedrigste Lautstärke. (Nullwert)

WARTUNG

Ihr Gerät erfordert keine besondere Wartung. Wenden Sie sich jedoch im Falle einer Fehlfunktion an ein **zugelassenes Servicecenter** oder den Händler.

WEEE-Erklärung

(Waste of Electrical and Electronic Equipment)

Ihr Produkt wurde unter Verwendung hochwertiger Materialien und Komponenten entwickelt und hergestellt, die recycelbar und wiederverwendbar sind. Das Symbol bedeutet, dass Ihr Produkt am Ende seiner Lebensdauer vom Hausmüll getrennt entsorgt werden muss.

Entsorgen Sie dieses Gerät bei Ihrer örtlichen Sammelstelle oder Recyclingstelle.

Bitte helfen Sie mit, die Umwelt zu schützen, in der wir alle leben.

CE Konformität

VEREINFACHTE EU-KONFORMITÄTserklärung

Hiermit erklärt Musikhaus Kirstein GmbH, dass der Funkanlagentyp [Pronomic KAM-12BT] der Richtlinie 2014/53/EU entspricht. Der vollständige Text der EU-Konformitätserklärung ist unter der folgenden Internetadresse verfügbar:

http://www.kirstein.de/docs/Konformitaetserklaerung/CE_Konformitaetserklaerung_00063485.pdf

Alle technischen Daten und Erscheinungsbilder können ohne vorherige Ankündigung geändert werden. Alle Angaben waren zum Zeitpunkt der Drucklegung korrekt. Die Musikhaus Kirstein GmbH übernimmt keine Gewähr für die Richtigkeit oder Vollständigkeit der in diesem Handbuch enthaltenen Beschreibungen, Fotos oder Aussagen. Gedruckte Farben und Spezifikationen können geringfügig vom Produkt abweichen. Produkte der Musikhaus Kirstein GmbH werden nur über autorisierte Händler vertrieben. Distributoren und Händler sind keine Vertreter der Musikhaus Kirstein GmbH und nicht befugt, die Musikhaus Kirstein GmbH in irgendeiner Weise rechtlich zu binden.



Musikhaus Kirstein GmbH

Bernbeurener Str. 11

86956 Schongau – Germany

Telefon/Phone: 0049-8861-909494-0

Telefax/Fax: 0049-8861-909494-19

www.kirstein.de



Manual (English)



Pronomic KAM-12BT active Monitor Speaker

Revision: *-09-2019 item number: 00063485

© 2019

Diese Bedienungsanleitung ist urheberrechtlich geschützt. Die Vervielfältigung dieser Bedienungsanleitung, auch auszugsweise, ist nur mit Genehmigung der Musikhaus Kirstein GmbH gestattet. Gleiches gilt für die Vervielfältigung oder das Kopieren von Bildern, auch in geänderter Form.

Thank you for purchasing this product. To ensure you will be completely satisfied with this speaker, read and understand this manual carefully before use. Keep the manual in a safe place. The Operating Manual must be passed on to all subsequent users.



Follow the Operating Manual!

⚠ WARNING

The signal word WARNING identifies hazards, which can result without precautions in serious injury.

⚠ NOTE

The signal word NOTE indicates general precautions, which should be observed in handling the product.

⚠ NOTE

Images used in this manual may differ slightly from the actual product, as long as it has no adverse effect on the properties and safety of the product.

⚠ NOTE

All personal formulations in these instructions are to be considered gender neutral.

These operating instructions apply to persons who have been supervised or instructed in the operation of the unit by a person responsible for their safety and who have proven to be able to handle the unit.

⚠ WARNING

Children should be supervised to ensure that they do not play with the unit. Do not leave the children unattended.

All information contained in this Operating Manual is accurate to the best of our knowledge and belief. Neither the author nor the publisher, however, can be held liable for damages or losses that arise in connection with the use of this Operating Manual.

Other product, brand or company designations specified in this document are possibly the trademarks of their respective owners. Compliance with all applicable copyright laws is the responsibility of the user of this document.

Installation and Operation

⚠ WARNING

Disconnect the unit from the power supply before installation.

- Immediately upon receiving of the equipment, carefully unpack the carton.
- Check the contents to ensure that all parts are present, and have been received in good condition. Notify the forwarder immediately and retain packing material for inspection if any parts appear damage from shipping or the package itself shows signs of mishandling.
- Save the package and all packing materials. In the event that an equipment must be returned to the retailer, it is important that the equipment will be returned in the original factory carton and packing.

If the equipment has been exposed to drastic temperature fluctuation (e.g. after transportation), do not switch it on immediately. The arising condensation water might damage your device. Leave the device switched off until it has reached room temperature.

Description and handling

- 1. Toggle switch :** to turn power on (1) and turn off (0) the unit. As well as IEC-Power plug with fuse holder.
- 2. Speaker output:** output for connecting an additional passive monitor.
- 3. Line output :** combo jack (XLR / jack, output) for connecting an additional active monitor
- 4. Line input:** combo jack (XLR / jack, input) to connect to upstream speaker or mixer or PA.
- 5. MIC input:** combo jack (XLR / jack, input) for connecting a microphone.
- 6. Bluetooth / Line in Switch:** Push button to activate the Bluetooth input or to switch / activate the Line In input. The small blue LED is constantly blue when BT is active. The pairing name is Pronomic KAM-12BT. This should be shown in the display of your BT-enabled smartphone, etc., if you activate the BT function on it
- 7. PEAK LED indicator:** When the LED is lit or flashing during operation, the level of the input signal is too high. In this case, reduce the volume of the input signal to prevent damage to the unit
- 8. BASS control:** to raise / lower the low frequencies by turning the knob clockwise or counterclockwise
- 9. MID knob:** to raise / lower the mid frequencies by turning the knob clockwise or counterclockwise
- 10. TREBLE knob:** to raise / lower the high frequencies by turning the knob clockwise or counterclockwise

Power Supply and technical Specification

On the backside of the equipment it is indicated which type of power supply must be connected. Check carefully, that the mains voltage corresponds to this. By using other voltages than specified, the equipment can be irreparably damaged. The equipment must also be directly connected to the mains. No dimmer or adjustable power supply may be used.

MODEL : Pronomic KAM-12BT
Monitor Speaker, active,2-Way Fullrange
Speaker system: 1x Piezo Tweeter 1x 12 " Bass-Speaker
Power Supply : 230 V ~ 50 Hz
Equalizer : Bass @ 100Hz Mid @ 500Hz Treble@10kHz
Speaker Output : min 4Ω
Frequency Response : 60Hz-18kHz
Output Power : 120 Watt
Sensitivity (1w/1m) : 120dB SPL
Max. Transmission Power (BT) : 1mW / 0dBm
Frequency (BT) : 2401.418 - 2480.498 MHz
BT Pairing Name: KAM-12 BT
Cabinet material : wood with felt surface
Maße (B × H × T) : 58cm × 37 cm × 42 cm

Connections

Before using the unit for the first time, ensure that your mains voltage corresponds to voltage indicated on the unit.

Intended Purpose

This unit is designed for indoor use only.

SAFETY

**WARNING**

Before installing or removing the unit, ensure that the power cord is disconnected from the mains.

**WARNING**

Make sure that the unit is positioned so that no one can stumble over the power cord.

- The box must be installed by a qualified technician who has knowledge of the techniques;
- For indoor use only. If the box is used outdoors, you need to make sure that no humidity can enter the box;
- Use only suitable means of transportation if you want to move the box – BEWARE OF YOUR BACK!
- Do not attempt to make any repairs yourself. Do not make any changes to the unit. This would invalidate your warranty;

- The warranty is not applicable in case of accidents or damages caused by inappropriate use or disrespect of the warnings contained in this manual.;
- Musikhaus Kirstein cannot be held responsible for personal injuries caused by a disrespect of the safety recommendations and warnings. This is also applicable to all damages in whatever form.

Important safety instructions

- This speaker component easily is generating high sound pressure levels (SPL) sufficient to cause permanent hearing damage to performers, production crew and audience members. Avoid prolonged exposure to SPL in excess of 85 dB;
- Make sure that the device is switched off, when additional satellite speakers are connected or disconnected;
- Do not overload the box to avoid damage to the speakers;
- Connect the device only with good quality components, which correspond to the performance of the monitor. So called "Clipping" (overdrive) of the amplifier can damage the entire device;
- Do not overload the speakers to avoid damage to the components;
- Do not place liquids on the box and protect it against humidity. Humidity can shorten the life time considerably;
- Do not place an open fire (candle, etc.) on top or next to the box - FIRE HAZARD;
- Make sure that the box is placed on a stable, solid surface;
- If you intend to hang or put the device on stands, then make sure to use only strong and approved mounting material. The installation should only be carried out by a qualified technician who has knowledge of the techniques and regulations regarding the mounting/ hanging of speaker boxes. During the mounting, make sure that nobody is standing below the mounting area;
- Use only stands which are designed to support the weight of the speaker;
- Do not place more than one speaker on a stand designed for a single speaker;
- If the unit is damaged to an extent that internal parts are visible, DO NOT connect the unit and DO NOT switch it on. Contact your dealer;
- Set the amplifier to the lowest volume (Zero) prior to switching the unit on.

MAINTENANCE

Your unit does not require any particular maintenance. However, in the event of a malfunction, **contact an Approved Service Center** or the retailer you bought from.

WEEE Declaration (Waste of Electrical and Electronic Equipment)

Your product has been designed and manufactured using quality materials and components that are recyclable and reusable. The symbol means that your product must be disposed separately from household waste at the end of its service life.

Dispose of this equipment at your local collection point or recycling center. Please help to protect the environment in which we all live.

CE conformity

SIMPLIFIED EU DECLARATION OF CONFORMITY

Herewith Musikhaus Kirstein GmbH declares that the device/radio unit [Pronomic KAM-12BT] is in compliance with the EU directive 2014/53/EU. You can download the full CE declaration of conformity for this item under download link:

http://www.kirstein.de/docs/Konformitaetserklaerung/CE_Konformitaetserklaerung_0063485.pdf

All specifications and appearances are subject to change without notice. All information was correct at time of printing. Musikhaus Kirstein GmbH does not guarantee for the accuracy or completeness of any description, photograph or statement contained in this manual. Printed colors and specifications may vary slightly from product. Products from Musikhaus Kirstein GmbH are only sold through authorized dealer. Distributors and dealers are not agents of Musikhaus Kirstein GmbH and have no authority to bind Musikhaus Kirstein GmbH legally in any way.



Musikhaus Kirstein GmbH
Bernbeurener Str. 11
86956 Schongau – Germany
Phone: 0049-8861-909494-0
www.kirstein.de

