

CLASSIC CANTABILE

Digitalpiano UP-1



Bedienungsanleitung

ArtNr 00038290, 00044348, 00044926, 00044927
Version 09/2019

Sicherheitshinweise

Bitte lesen Sie Sicherheitshinweise und Bedienungsanleitung aufmerksam, bevor Sie das Gerät in Betrieb nehmen und bewahren Sie die Bedienungsanleitung gut auf!

Aufbauort

Um Verformung, Verfärbung oder ernsthafte Schäden zu vermeiden, sollten Sie das Instrument folgenden Dingen nicht aussetzen:

- Sonnenlicht
- hohen Temperaturen (z.B. einer Heizung oder tagsüber im Auto)
- übermäßiger Feuchtigkeit
- übermäßigem Staub
- starken Vibrationen.

Stromversorgung

- Schalten Sie das Gerät aus, wenn Sie es nicht benutzen.
- Wenn Sie das Gerät über einen längeren Zeitraum nicht benutzen, trennen Sie es vom Strom.
- Trennen Sie es auch während eines Gewitters vom Strom.
- Vermeiden Sie es, das Instrument zusammen mit starken Energieverbrauchern wie Radiatoren oder Heizkörpern an den gleichen Stromkreis anzuschließen und verwenden Sie keine Mehrfachsteckdosen. Dies kann zur Reduktion der Soundqualität führen, zu Fehlermeldungen oder auch Schäden.

Schalten Sie das Gerät aus, wenn Sie Verbindungen herstellen

Um Schäden zu vermeiden, schalten Sie das Gerät aus bevor Sie es an andere Geräte anschließen.

Handling und Transport

- Wenden Sie keine Gewalt im Umgang mit Reglern, Steckern oder anderen Teilen des Gerätes.
- Trennen Sie Steckverbindungen, indem Sie fest am Stecker ziehen, nicht am Kabel.
- Trennen Sie alle Steckverbindungen bevor Sie das Gerät bewegen.
- Physikalische Erschütterungen durch Fallenlassen oder Stoßen sowie das Daraufstellen schwerer Gegenstände kann zu Kratzern oder ernsthafteren Schäden führen.

Reinigung

Sie können das Gerät mit einem trockenen weichen Tuch reinigen. Ein leicht angefeuchtetes Tuch kann benutzt werden um hartnäckigen Schmutz zu entfernen. Benutzen Sie niemals Reinigungsmittel wie Alkohol oder Lösungsmittel. Stellen Sie keine Vinyl-Objekte auf das Gerät; dies könnte kleben oder zu Verfärbungen führen.

Inhaltsverzeichnis

Bedienelemente	5
Vorderseite	5
IO-Panel	6
Pedal	6
Display	6
Aufbau	7
Übersicht über die Einzelteile	7
Aufbauanleitung	8
Stromversorgung	9
Anpassen der Lautstärke	9
Anschlüsse	10
Kopfhörer	10
Mikrofon	10
Mischer oder Audio-Equipment	10
MP3-/CD-Player	11
USB Flash-Drive	11
Sounds (Voices)	11
Spielen mit Sounds	11
Spielen mit zwei Sounds gleichzeitig (Dual Voice)	12
Spielen mit zwei Sounds nebeneinander (Lower Voice)	12
Split Point	12
Einstellen der Brillanz	13
Piano Modus	13
Twinova	13
Metronom	14
Tempo-Marker	14
Playback	14
Abspielen der installierten Songs	14
Abspielen von Songs auf einem USB Flash-Drive	15
Aufnahme	15
Aufnahmen auf ein USB Flash-Drive	15
Aufnahmen in den internen Speicher	15
Aufnahme mit Begleitung	16
Funktionsmenü	17
Allgemeine Einstellungen	17
Transponieren	18

Oktave	18
Anschlagsempfindlichkeit	18
Balance-Einstellung zwischen Layers und Musik	18
Einstellung der Taktart	19
Equalizer	19
Sustain-Effekt	19
Reverb	19
Chorus	20
MIC FX - Stimmefekte über das Mikrofon	20
Loop-Modus	20
Weitere Einstellungen	21
MIDI Out-Kanäle	21
Automatische Abschaltung	21
Einstellung Datum und Uhrzeit	22
Wiederherstellen der Werkseinstellung	22
Arbeiten mit einem Computer oder Smart-Geräts	23
Anschluss eines Computers	23
Anschluss eines Smart-Geräts	23
Hilfe bei Störungen	24
Spezifikationen	25
Übersicht über die Sounds	26
Verzeichnis der Songs	27
MIDI-Implementierung	28
WEEE-Erklärung / Entsorgung	29
Herstellerangaben	29

Bedienelemente

Vorderseite

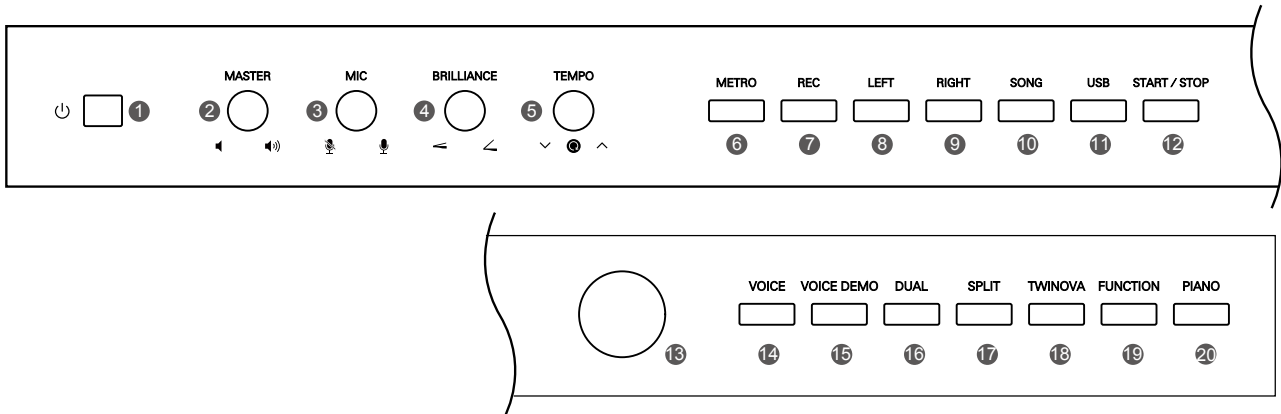

1. POWER: Ein-/Ausschaltknopf
2. MASTER VOLUME: Regler zur Regulierung der Gesamtlautstärke
3. MIC VOLUME: Lautstärkereglern für das Mikrofon
4. BRILLIANCE: Einstellung der Brillanz
5. TEMPO: Drehen Sie den Regler um das Tempo einzustellen, drücken Sie den Regler, um das Originaltempo wieder herzustellen.
6. METRO: Ein-/Ausschalten des Metronoms
7. REC: Ein-/Ausschalten des Aufnahmemodus
8. LEFT: Ein-/Ausschalten des Parts für die linke Hand bei einem Playback-Song
9. RIGHT: Ein-/Ausschalten des Parts für die rechte Hand bei einem Playback-Song
10. SONG: Aufrufen des Songmodus
11. USB: Öffnet das eingelegte USB Flash-Drive
12. START/STOP: Startet und stoppt das Abspielen oder die Aufnahme eines Songs
13. DATA: Drehrad zum Auswählen des Werts eines Parameters
14. VOICE: Aufrufen des Soundmodus, bei aktiver Split- oder Dual-Funktion zum Umschalten zwischen Voice L, Voice R1 und Voice R2
15. VOICE DEMO: Abspielen der Sounddemo
16. DUAL: Einschalten der Voice R2
17. SPLIT: Schaltet VOICE L ein und teilt das Keyboard in rechten und linken Bereich
18. TWINOVA: Aufrufen des Twinova-Modus
19. FUNCTION: Durch Drücken der Taste wird das Funktionsmenü geöffnet; bei gedrückt gehaltener Taste wird das Menü für die Systemeinstellungen geöffnet
20. PIANO: Aufrufen des Pianomodus

IO-Panel

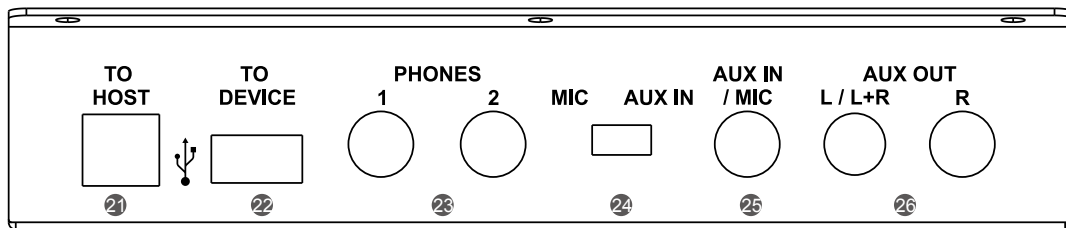

- 21. USB TO HOST: Hier können Sie einen Computer oder ein Smart-Gerät anschließen.
- 22. USB TO DEVICE: Anschlussbuchse für ein USB Flash-Drive
- 23. PHONES: Kopfhörerbuchsen
- 24. MIC/AUX IN-Schalter: Umschalten zwischen Mikrofon- oder Audio-Player Anschluss
- 25. AUX IN/MIC: Anschluss für Mikrofon oder Audio-Player
- 26. AUX OUT: Anschlussbuchse für externes Audio-Gerät, beispielsweise einen Mischer

Pedal

- 27. SOFT PEDAL - alle Töne, die Sie spielen, bekommen einen sanfteren Klang, solange Sie dieses Pedal gedrückt halten
- 28. SOSTENUTO - beim Drücken dieses Pedals bekommen die zuvor gespielten Töne ein längeres Sustain
- 29. SUSTAIN - wenn Sie dieses Pedal gedrückt halten, bekommen alle Töne, die Sie spielen, ein längeres Sustain

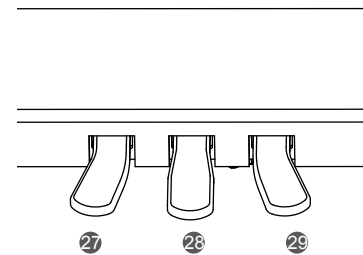

Display

- 1. Sound-Layer und -Nummer
- 2. Oktave
- 3. Transponierung
- 4. Tempo
- 5. Sound-Name
- 6. Taktlänge
- 7. Standby Modus bei Aufnahmen
- 8. Taktart

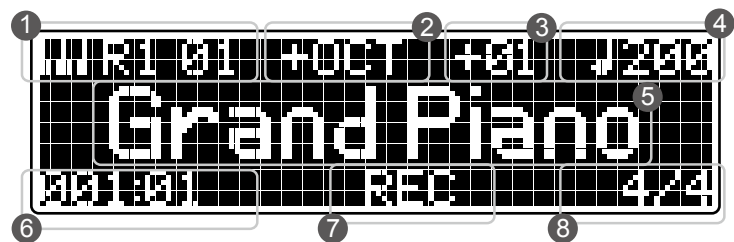

Aufbau

In diesem Kapitel bekommen Sie alle Informationen, die Sie zum Aufbau und der Vorbereitung Ihres Instruments benötigen. Bitte lesen Sie es aufmerksam bevor Sie das Gerät einschalten!

Übersicht über die Einzelteile

Sie benötigen zum Aufbau einen Kreuzschlitz-Schraubendreher.

Bevor Sie mit dem Aufbau beginnen, überprüfen Sie bitte anhand der Teilenummern, ob alle Teile im Paket enthalten sind:

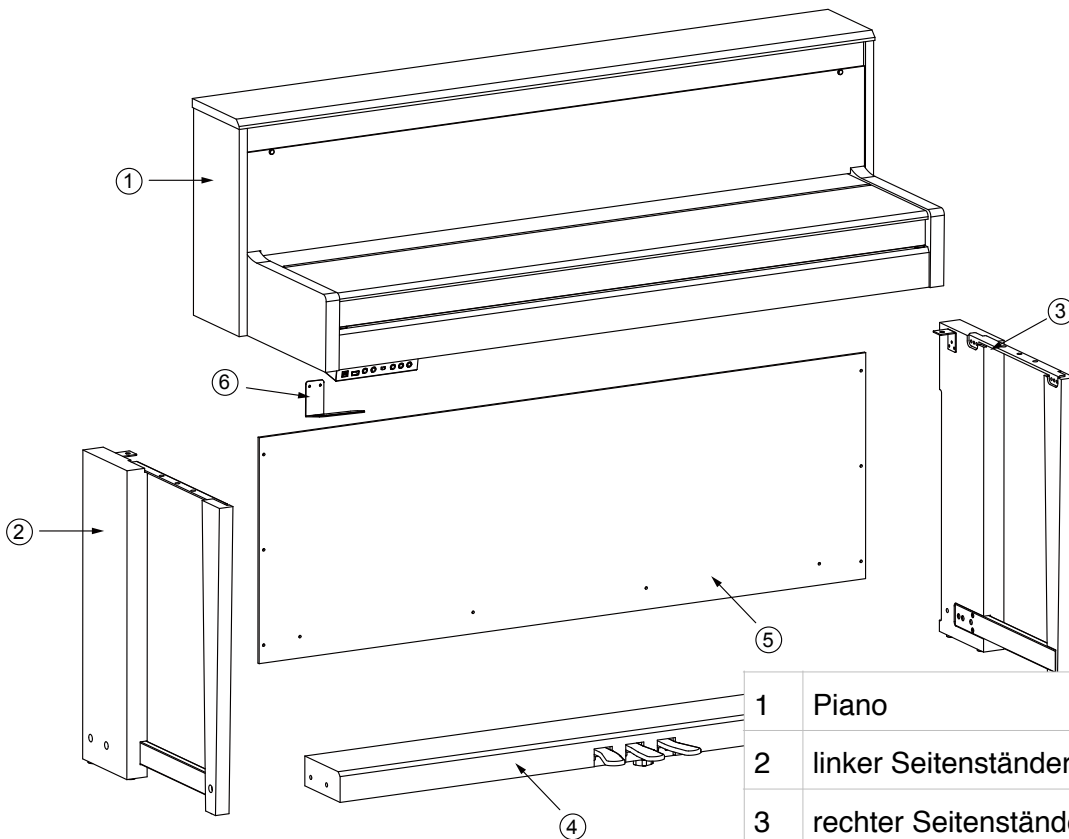

1	Piano
2	linker Seitenständer
3	rechter Seitenständer
4	Pedalbox
5	Rückwand
6	Kopfhörer-Halterung
7	Handschrauben (2 St.)
8	6 x 40 CM + Schraube
9	Schrauben-Abdeckungen (6 Stück)
10	∅ 3 x 8 BM + Schrauben (2 St.)
11	∅ 4 x 15 PA + Schrauben (10 St.)
12	∅ 6 x 18 BM + Schraube
13	Kopfhörer-Halterung
14	Netzteil



7



8



9



10



11



12



13



14

Aufbauanleitung

Befestigen Sie mit Hilfe der Schrauben Nr. 8 die Seitenständer (Nr. 2 und 3) an der Pedalbox (Nr. 4) und decken Sie die Schrauben mit den Abdeckkappen (Nr. 9) ab.

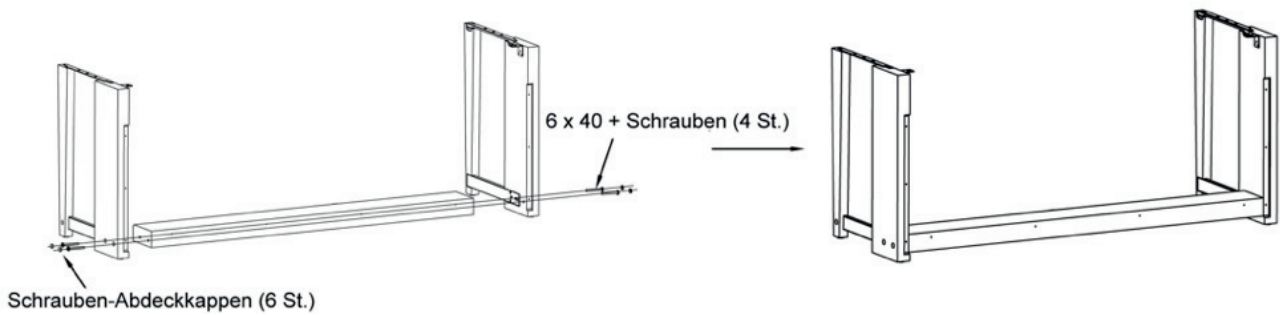

Befestigen Sie anschließend mit den Schrauben Nr. 11 die Rückwand (Nr. 5) an Seitenständern und Pedalbox.

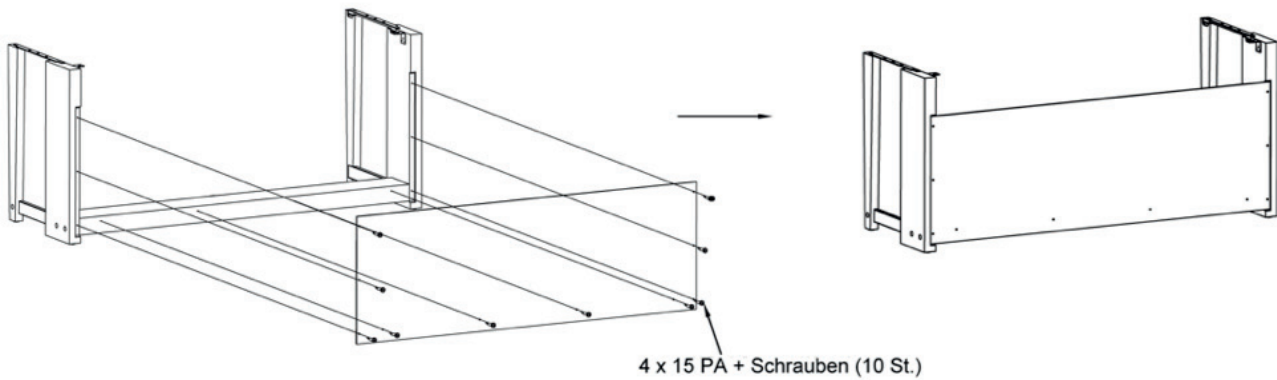

Mit Hilfe der Handschrauben und Schrauben Nr. 12 befestigen Sie nun das Piano auf dem Ständer wie in unten stehender Zeichnung dargestellt und drehen Sie die Kunststoffschraube (A) unter der Pedaleinheit bis zum Boden heraus:

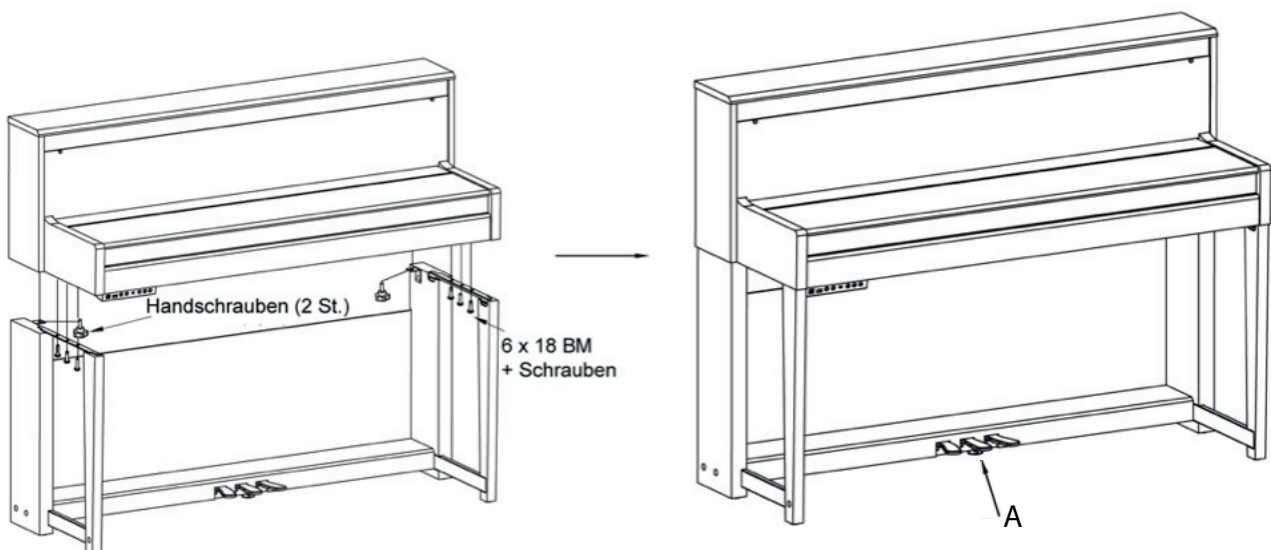

Nun werden die Kopfhörer-Halterungen mit den Schrauben Nr. 10 am IO Panel befestigt und das Pedalkabel angeschlossen. Siehe Zeichnung.

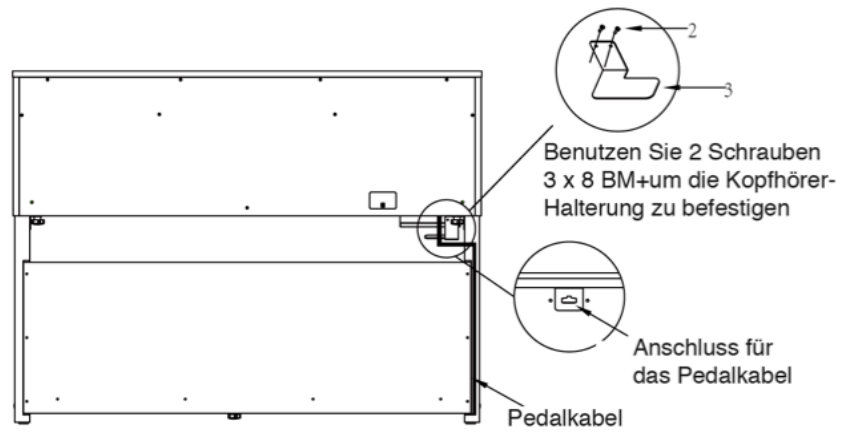

Schließen Sie zuletzt das Netzteil an und verbinden Sie es mit einer Steckdose. Das Piano ist fertig montiert und bereit zum Spielen.

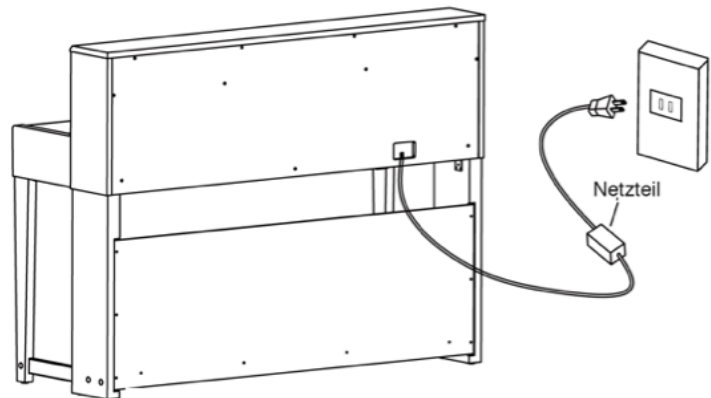

Stromversorgung

Bevor Sie das Piano anschalten drehen Sie bitte alle Lautstärkeregler des Pianos und eventuell angeschlossener Geräte auf Minimal.

Drücken Sie POWER; das Display leuchtet auf.

Um das Gerät wieder auszuschalten, drücken Sie abermals POWER.

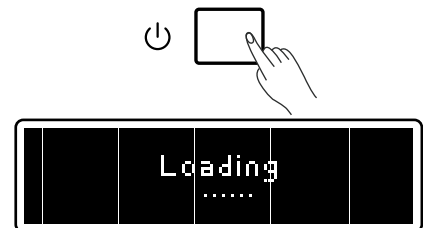

Bitte beachten Sie: Um Strom zu sparen, ist das Instrument mit einer automatischen Abschaltung versehen, d.h. es schaltet sich nach 30 Minuten selbständig ab, wenn keine Eingabe erfolgt. Weitere Informationen dazu finden Sie im Kapitel „Funktionen“.

Anpassen der Lautstärke

Um die Lautstärke zu erhöhen, drehen Sie den Regler nach rechts, um sie zu vermindern, nach links.

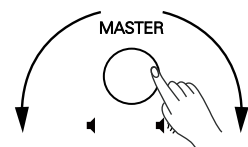

Anschlüsse

Kopfhörer

Sie können bei Bedarf ein oder zwei Kopfhörer (1/4") an ihrem Piano anschließen. Durch den Anschluss eines Kopfhörers wird das interne Lautsprechersystem automatisch abgeschaltet.

Um Gehörschäden zu verhindern, benutzen Sie die Kopfhörer bitte nicht über längere Zeit bei hoher Lautstärke.

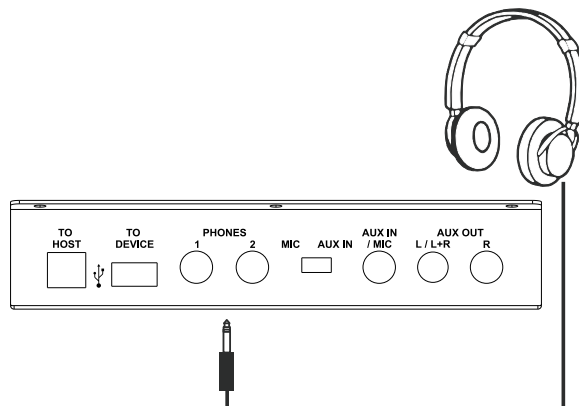

Mikrofon

1. Um die Lautsprecher des Pianos sowie die Kopfhörer zu schonen, drehen Sie bitte die Lautstärke auf Minimum, bevor Sie das Mikrofon anschließen.
2. Schalten Sie die Taste MIC/AUX IN auf MIC.
3. Schließen Sie das Mikrofon an der Buchse MIC/AUX IN an.
4. Passen Sie die Lautstärke langsam an während Sie singen. Für das Benutzen von Effekten lesen Sie bitte im Kapitel „Funktionen“.

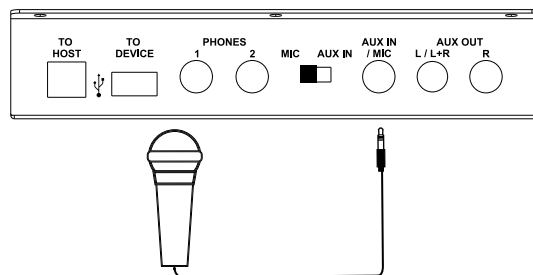

Mischer oder Audio-Equipment

Die Buchse AUX OUT an der Rückseite des Gerätes bietet eine Anschlussmöglichkeit für Verstärker, Stereo-Soundsystem, Mischer oder Recorder. Benutzen Sie ein Audiokabel um die Buchse AUX OUT Ihres Pianos mit der AUX IN-Buchse des anderen Gerätes zu verbinden.

Bitte beachten Sie: Um Schäden an Lautsprechern zu vermeiden, stellen Sie bitte sicher, dass Lautstärkereglern stets auf Minimal gedreht sind, bevor Sie Anschlüsse vornehmen.

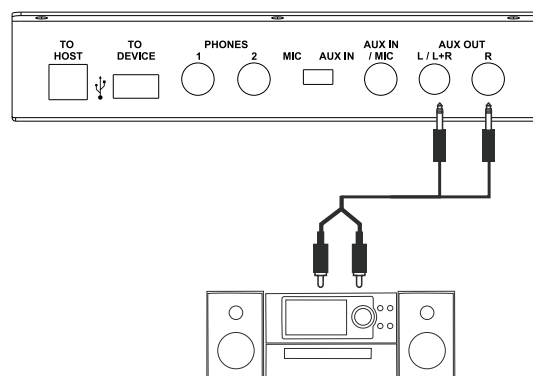

MP3-/CD-Player

Verbinden Sie den Audio-Ausgang eines MP3/CD-Players mit der AUX.IN-Buchse an der Rückseite Ihres Pianos. Das ankommende Signal wird mit dem Signal des Pianos gemischt, so dass Sie mitspielen können.

1. Kippen Sie den Schalter MIC/AUX IN in die Position AUX IN.
2. Schließen Sie das eine Ende eines Audiokabels an der Buchse MIC/AUX IN an und das andere Ende an Ihrem MP3/CD-Player.

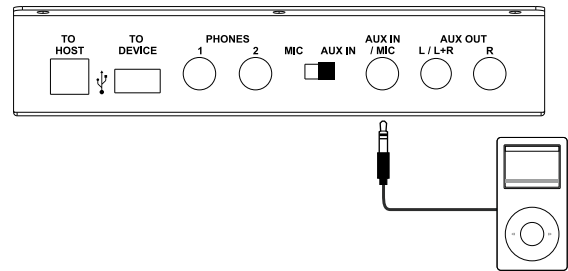

USB Flash-Drive

Sie können ein Flash-Drive benutzen um Songs im mp3-Format aufzunehmen oder um Playback-Songs abzuspielen. Das Gerät ist kompatibel mit Flash-Drives von 2 bis 128 GB, formatiert in FAT32. Partitionen werden nicht unterstützt. Das Gerät kann Songs im mp3-Format oder SMF MIDI-Files abspielen, die sich im Root-Verzeichnis befinden. Dort werden auch Ihre Aufnahmen gespeichert.

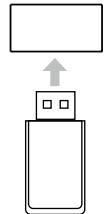

Sounds (Voices)

Das Piano verfügt über 40 voreingestellte Sounds. Ein Verzeichnis der Sounds finden Sie im Anhang. Lesen Sie im Kapitel „Funktionen“ wie Sie den Sounds Effekte wie Reverb oder Chorus zufügen können.

Spielen mit Sounds

1. Drücken Sie VOICE; im Display erscheinen Name und Nummer des Sounds.
2. Wählen Sie mit Hilfe des Drehrads einen Sound aus.
3. Spielen Sie; Sie hören den ausgewählten Sound.
4. Sie können auch ein Demo des Sounds anhören, indem Sie VOICE DEMO drücken.

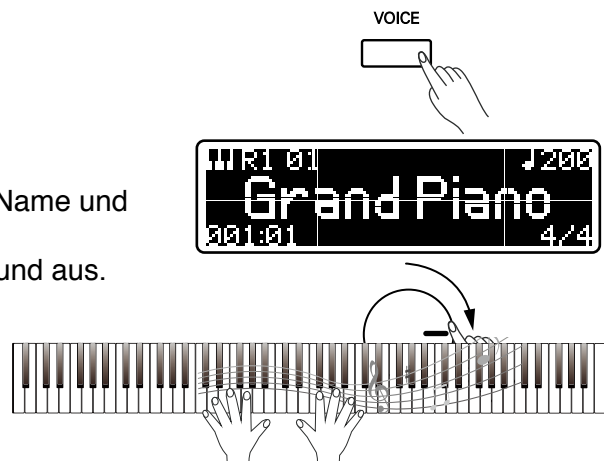

Bitte beachten Sie:

Wenn die Funktionen Dual oder Lower aktiviert sind, können Sie mit der Taste VOICE zwischen den Sounds R2 und L wechseln.



Spielen mit zwei Sounds gleichzeitig (Dual Voice)

Sie können mit zwei Sounds gleichzeitig spielen, wenn Sie die Funktion „Dual Voice“ auswählen.

1. Drücken Sie dazu bitte die Taste DUAL um den Sound R2 zu aktivieren.
2. Um die Sound-Kombination zu ändern, können Sie wiederholt die Taste VOICE drücken um zwischen R1 und R2 zu wechseln. Benutzen Sie das Drehrad für die Soundauswahl.
3. Um die Funktion auszuschalten, drücken Sie bitte erneut DUAL.

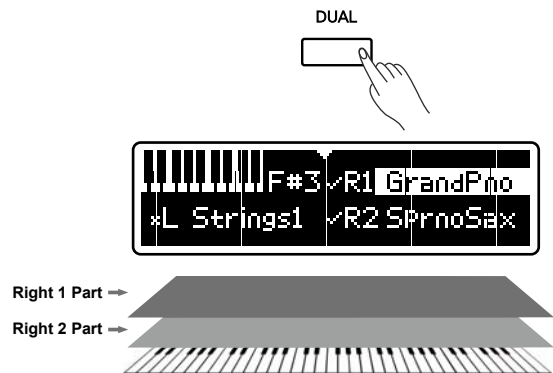

Spielen mit zwei Sounds nebeneinander (Lower Voice)

Diese Funktion erlaubt es, das Keyboard in zwei Teile zu splitten und diese mit verschiedenen Sounds zu belegen.

1. Drücken Sie dazu bitte die Taste SPLIT um die Funktion zu aktivieren. Der Teilungspunkt (Split Point) der Tastatur liegt ab Werk bei F#3.
2. Um die Sound-Kombination zu ändern, können Sie wiederholt die Taste VOICE drücken um zwischen R1 und R2 zu wechseln. Benutzen Sie das Drehrad für die Soundauswahl.
3. Um die Funktion auszuschalten, drücken Sie bitte erneut SPLIT.

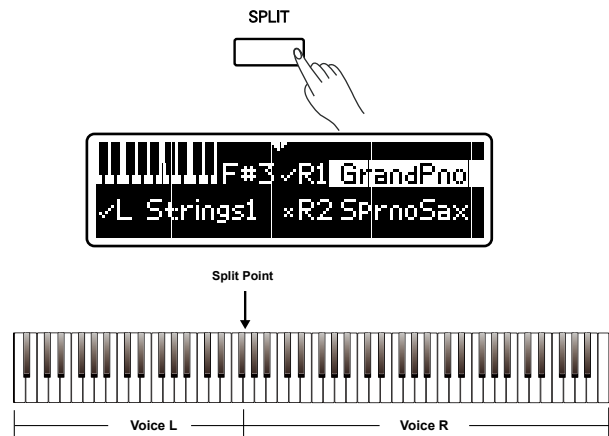

Split Point

Um den Split Point zu verändern, halten Sie bitte die Taste SPLIT gedrückt, während Sie die Taste des Keyboards drücken, die Sie als Split Point auswählen möchten.

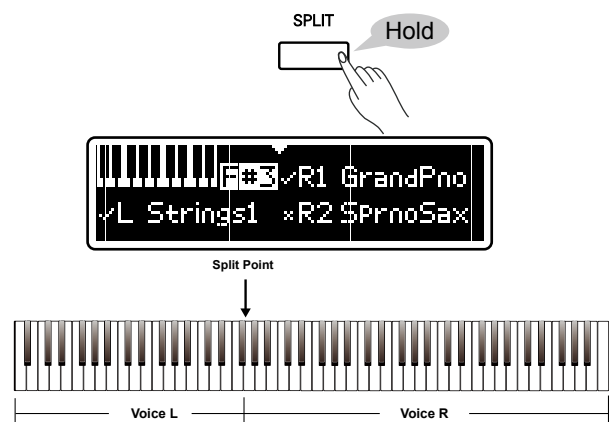

Einstellen der Brillanz

Mit dem Regler BRILLIANCE können Sie den Sound Ihren Wünschen gemäß anpassen. Drehen Sie den Regler langsam bis Sie die gewünschte Brillanz gefunden haben.



Piano Modus

Drücken Sie die Taste PIANO um Ihr Instrument in ein großartiges Piano zu verwandeln. Alle Parameter werden automatisch für das Piano-Spiel optimiert.

Um die Funktion zu beenden, drücken Sie bitte VOICE.

Bitte beachten Sie:

Die Funktionen Dual, Split und einige andere stehen im Piano-Modus nicht zur Verfügung.

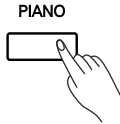

Twinova

Wenn Sie zusammen mit einem Freund spielen möchten, sollten Sie diese Funktion ausprobieren! Das Keyboard wird in zwei Bereiche geteilt, die denselben Sound und dieselbe Tonhöhe verwenden.

Drücken Sie die Taste TWINOVA; der Split Point liegt bei F#4.

Das Pedal wird ebenso geteilt:

- das linke Pedal übernimmt das Sustain für die linke Seite,
- das rechte für die rechte Seite
- das mittlere Pedal für beide Seiten.

Um den Split Point auf E3 zu verschieben, drücken Sie die Taste SPLIT oder TWINOVA.

Um die Funktion zu beenden, drücken Sie bitte VOICE.

Bitte beachten Sie:

Die Funktionen Dual, Split und einige andere stehen im Twinova-Modus nicht zur Verfügung.

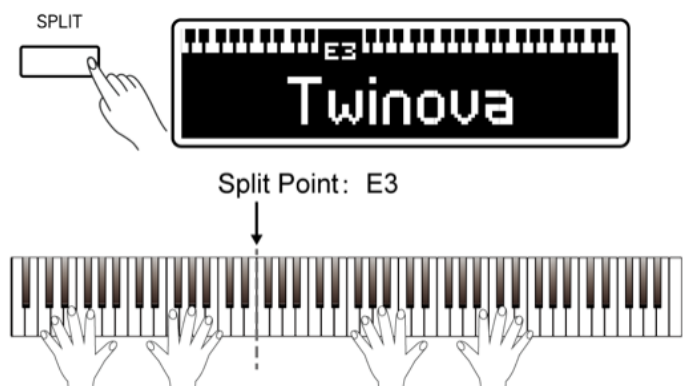
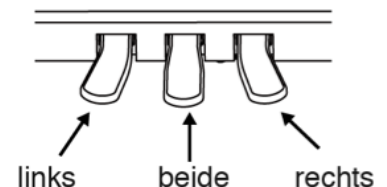
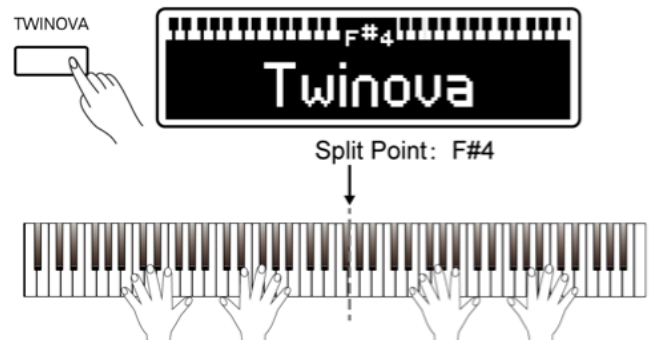

Metronom

Das Metronom hilft Ihnen, beim Üben und Spielen ein akkurates Tempo einzuhalten.

1. Drücken Sie METRO um die Funktion zu aktivieren. Sie hören das Metronom mit aktuell eingestelltem Tempo und der aktuell eingestellten Taktart.
2. Um das Tempo zu ändern, benutzen Sie bitte den Knopf TEMPO; der Bereich geht von 30 bis 280 bpm. Um das ursprüngliche Tempo wieder herzustellen, drücken Sie bitte den Knopf TEMPO.
3. Sie hören das Metronom über die internen Lautsprecher oder die Kopfhörer; das Signal wird nicht über AUX OUT oder USB AUDIO gesendet und wird auch nicht mit aufgenommen.
4. Drücken Sie abermals METRO um die Funktion wieder auszuschalten.

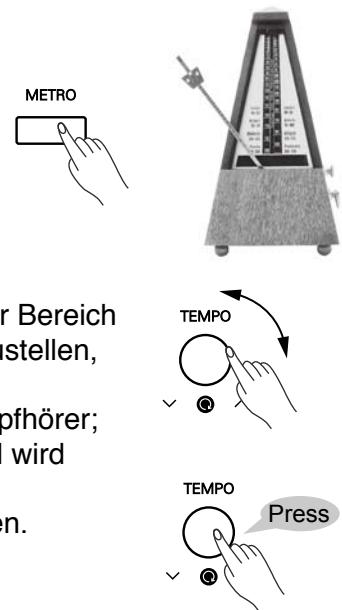

Tempo-Marker

Halten Sie den TEMPO-Knopf einige Zeit gedrückt. Das Display wechselt zu „Tempo Marking“. Sie können nun z.B. das im Übungsheft angegebene Tempo exakt einstellen.



Playback

Das Piano verfügt über 90 klassische Songs verschiedenster Genres. Sie können einen User-Song aufnehmen und ihn speichern. Wenn ein USB Flash-Drive angeschlossen ist, kann das Piano die darauf gespeicherten Songs und MIDI-Files abspielen.

Abspielen der installierten Songs

1. Drücken Sie SONG. Der Song wird im Display angezeigt.
2. Benutzen Sie das Drehrad um einen Song auszuwählen. Existiert bereits ein user-Song wird er nach den vordefinierten Songs angezeigt.
3. Drücken Sie START/STOP um das Playback zu starten.
4. Drücken Sie LEFT um den Part für die linke Hand stumm zu schalten und versuchen Sie, ihn selbst zu spielen. Ebenso können Sie mit RIGHT den Part für die rechte Hand stumm schalten. Drücken Sie die jeweilige Taste abermals um die Stimmschaltung wieder zu beenden.
5. Drücken Sie START/STOP um das Playback zu stoppen.

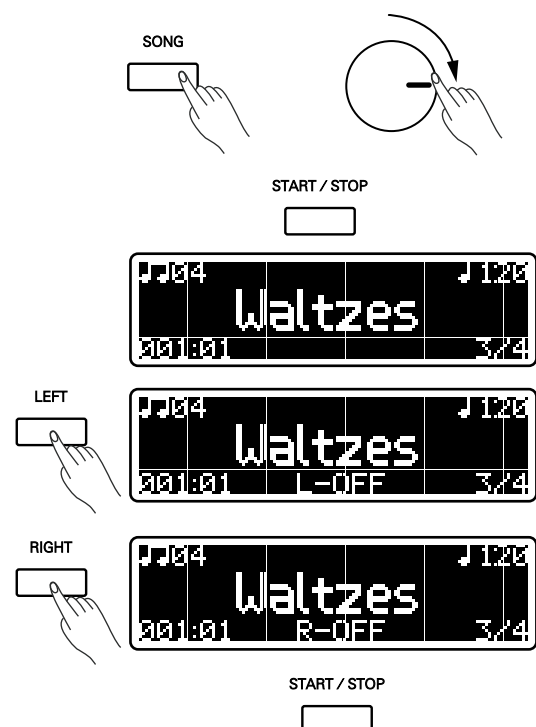

Abspielen von Songs auf einem USB Flash-Drive

Das Piano unterstützt USB Flash-Drives zwischen 2 GB und 128 GB im Format FAT32. Sie können darauf Ihre Songs im Root-Verzeichnis speichern und dann auf Ihrem Piano abspielen.

1. Legen Sie das Flash-Drive ein (USB TO DEVICE, links unten am Piano).
2. Drücken Sie USB; im Display werden die Songs und MIDI-Files angezeigt, die im Root-Verzeichnis gespeichert sind.
3. Benutzen Sie das Drehrad um einen Song auszuwählen.
4. Drücken Sie START/STOP um das Playback zu starten.
5. Drücken Sie erneut, um es zu beenden.

Sie können einen oder mehrere Songs beliebig oft abspielen lassen (Loop). Lesen Sie dazu bitte im Kapitel „Funktionen“ nach.

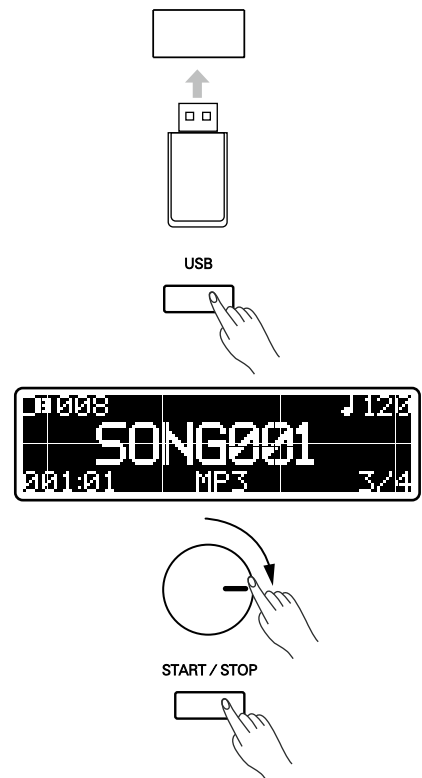

Aufnahme

Sie können alle Noten, die Sie auf Ihrem Piano spielen, auch aufnehmen und beliebig oft wieder abspielen. Sie können das Metronom einschalten, während Sie spielen. Der Metronom-Sound wird nicht mit aufgenommen.

Aufnehmen auf ein USB Flash-Drive

Sie können Ihren Song im mp3-Format auf ein Flash-Drive aufnehmen. Ist Ihr Flash-Drive nicht formatiert, erbittet das Piano Ihre Erlaubnis, es formatieren zu dürfen. Bitte beachten Sie, dass bei der Formatierung alle Daten gelöscht werden!

Wenn Sie kein Flash-Drive benutzen möchten, können Sie auch einen User-Song im internen Speicher des Pianos sichern. Diesen finden Sie anschließend in der Song-Liste.

Aufnehmen in den internen Speicher

1. Drücken Sie REC um den Standby-Modus zu aktivieren. Wenn Sie sich entschließen, einen Song in den internen Speicher aufzunehmen, erscheint im Display die Frage, ob Sie den internen Song überschreiben möchten oder nicht. Drücken Sie RIGHT, wenn Sie den Song überschreiben möchten oder LEFT, wenn Sie den Vorgang abbrechen möchten.

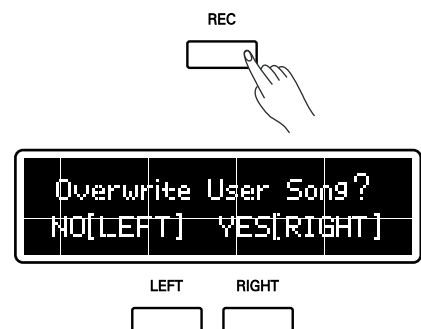

- Das Lämpchen REC blinkt und zeigt damit an, dass das Piano bereit ist für die Aufnahme.
- Drücken Sie START/STOP oder fangen sie an zu spielen, um mit der Aufnahme zu beginnen.
- Um die Aufnahme zu stoppen, drücken Sie START/STOP oder REC.
- Das Piano kehrt automatisch in den Song- oder USV-Modus zurück. Durch Drücken der Taste START/STOP können Sie Ihren Song anhören.

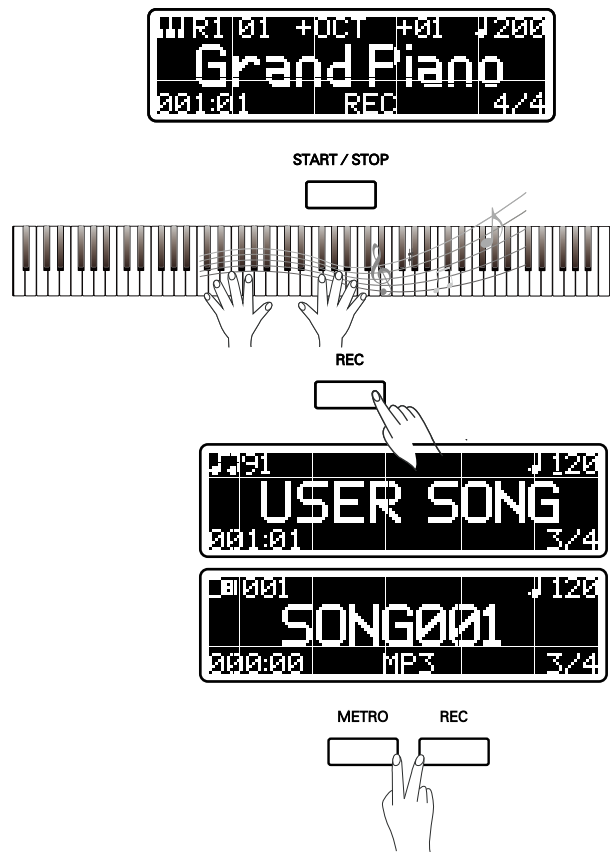

Aufnahme mit Begleitung

- Drücken Sie REC und METRO gleichzeitig um den Standby-Modus zu aktivieren. Wenn Sie sich entschließen, einen Song in den internen Speicher aufzunehmen, erscheint im Display die Frage, ob Sie den internen Song überschreiben möchten oder nicht. Drücken Sie RIGHT, wenn Sie den Song überschreiben möchten oder LEFT, wenn Sie den Vorgang abbrechen möchten.
- Drücken Sie START/STOP oder fangen sie an zu spielen, um mit der Aufnahme zu beginnen.
- Um einen Part stumm zu schalten, drücken Sie bitte LEFT oder RIGHT.
- Um die Aufnahme zu stoppen, drücken Sie START/STOP oder REC. Die Aufnahme stoppt automatisch, wenn der interne Speicher voll ist!
- Das Piano kehrt automatisch in den Song- oder USV-Modus zurück. Durch Drücken der Taste START/STOP können Sie Ihren Song anhören.

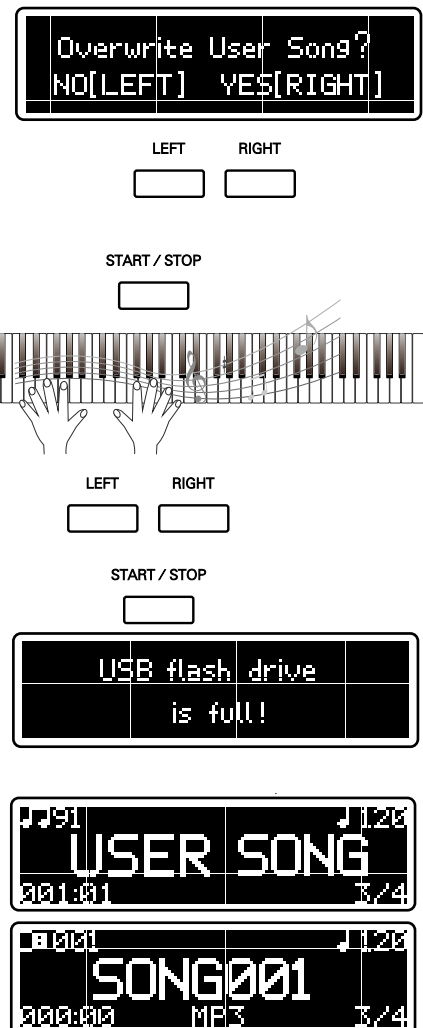

Funktionsmenü

In diesem Menü finden Sie alle Parameter, mit denen Sie Ihr Piano nach Ihren Wünschen einrichten können.

Allgemeine Einstellungen

1. Drücken Sie FUNCTION um das Menü aufzurufen.
2. Drücken Sie FUNCTION wiederholt bis Sie den Parameter gefunden haben, den Sie verändern möchten. Schneller geht es, wenn Sie die Taste FUNCTION gedrückt halten und den Parameter mit dem Drehrad auswählen.
3. Ändern Sie den Wert des Parameters mit Hilfe des Drehrads.

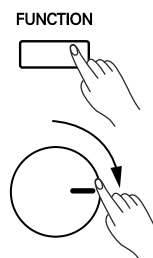

Nummer	Parameter	Display	Bereich
1	Transponieren	Transpose	-12~+12
2	Voice R1 Octave	Octave R1	-1~+1
3	Voice R2 Octave	Octave R2	-1~+1
4	Voice L Octave	Octave L	-1~+1
5	Anschlag	Touch	Hard 2, Hard 1, Normal, Soft 1, Soft 2, Flat
6	Voice Ra Volume	Volume R1	0~32
7	Voice R2 Volume	Volume R2	0~32
8	Voice L Volume	Volume L	0~32
9	Music Volume	Volume Music	0~32
10	Taktart	Metronome	2/2,0/4,2/4,3/4,4/4,5/4,6/4, 7/4,8/4,9/4,3/8,6/8,9/8,12/8
11	Speaker EQ	Speaker EQ	Piano, Classical, Jazz, Pop, Rock, R&B
12	Sustain	String Res.	0~32
13	Reverb Typ	Reverb Type	Room 1, Room 2, Room 3, Hall 1, Hall 2, Hall 3, Hall 4, Church, My Garage, Piano Hall
14	Reverb Level	Reverb Level	0~32
15	Chorus Typ	Chorus Type	Chorus 1, Chorus 2, Chorus 3, Chorus 4, GM Cho. 1, GM Cho.2, Celeste 1, Celeste 2, Symphonic 1, Symphonic 2 Delay 1, Delay 2
16	Chorus Level	Chorus Level	0~32
17	Mic FX Typ	Mic FX Type	Echo, Pan, Stereo, Doubler, Distortion, Lo-Fi, Enhancer, Pitch Up, Pitch Down
18	MIC FX Level	Mic FX Level	0~32
19	Song Loop	Song Loop	Single, All, Off

Transponieren

Mit dieser Funktion können Sie die Tonhöhe des Pianos in Halbtonschritten verändern. Der Bereich geht über ein Oktave.

1. Wählen Sie „Transpose“:
2. Benutzen Sie das Drehrad um den Wert zu verändern. Wenn Sie zum Beispiel „+1“ wählen, ertönt ein „C#“ wenn Sie „C“ spielen.



Oktave

Mit dieser Funktion können Sie die Tonhöhe eines Bayern um eine ganze Oktave nach oben oder unten versetzen.

1. Wählen Sie „Octave R1/Octave R2/Octave L“.
2. Benutzen Sie das Drehrad um den Wert zu verändern. Wenn Sie zum Beispiel „+1“ wählen, ertönt ein „C4“ wenn Sie „C3“ spielen.



Bitte beachten Sie:

Einige vordefinierte Sounds haben eigene Oktav-Einstellungen.

Anschlagsempfindlichkeit

Um das natürliche Pianospiel so weit wie möglich nachzuempfinden, sind in diesem Piano verschiedene Touch Response-Kurven vorprogrammiert. Probieren Sie, welche Ihnen angenehm ist!

1. Wählen Sie „Touch“.
2. Benutzen Sie das Drehrad um einen typ auszuwählen.

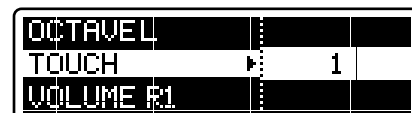

Bitte beachten Sie:

Die Einstellung wird automatisch gesichert, wenn Sie das Piano ausschalten.

Balance-Einstellung zwischen Layers und Musik

Die Lautstärke für die Layer Voice R1, Voice R2, Voice R3 können separat eingestellt werden, ebenso wie die Musik (Song, Mp3, MIDI-Files auf dem USB Flash-Drive und USB-Eingang).

1. Wählen Sie „Volume R1“, „Volume R2“ oder „Volume Music“.
2. Benutzen Sie das Drehrad um die passende Lautstärke zu finden. „0“ steht für stumm, „32“ für maximale Lautstärke.



Einstellung der Taktart

1. Wählen Sie „Metronome“.
2. Benutzen Sie das Drehrad um die Taktart auszuwählen.

VOLUME SONG	3/4
METRONOME	4/4
SPEAKER EQ	5/4

Equalizer

Entsprechend Ihrem Geschmack können Sie die EQ-Einstellungen der Lautsprecher anpassen. Der Effekt bezieht sich nur auf die internen Lautsprecher des Pianos. Die Ausgänge für Kopfhörer, AUX OUT, USB Audioausgang oder die Aufnahmen werden davon nicht berührt.

METRONOME	
SPEAKER EQ	Piano
STRING RES.	Classical

1. Wählen Sie „Speaker EQ“.
2. Benutzen Sie das Drehrad um eine Einstellung auszuwählen. Sie können ein mp3-File abspielen um die Veränderung Ihrer Einstellungen zu kontrollieren.

Bitte beachten Sie:

Die Einstellung wird automatisch gesichert, wenn Sie das Piano ausschalten.

Sustain-Effekt

Der Effekt „String Resonance“ simuliert das Sustain eines herkömmlichen Pianos.

1. Wählen Sie „String Resonance“.
2. Benutzen Sie das Drehrad um das Level des Effekts festzulegen.

SPEAKER EQ	
STRING RES.	19
REVERB TYPE	

Bitte beachten Sie:

Die Einstellung wird automatisch gesichert, wenn Sie das Piano ausschalten.

Reverb

Dieser Effekt simuliert verschiedene Umgebungen, beispielsweise eine Konzerthalle oder einen Club.

1. Wählen Sie „Reverb Type“.
2. Benutzen Sie das Drehrad um den Typ des Effekts auszuwählen. Sie können ein mp3-File abspielen um die Veränderung Ihrer Einstellungen zu kontrollieren.
3. Wählen Sie „Reverb Level“.
4. Benutzen Sie das Drehrad um das Level des Effekts festzulegen.

STRING RES.	Hall 2
REVERB TYPE	Hall 3
REVERB LEVEL	Hall 4

REVERB TYPE	
REVERB LEVEL	6
CHORUS TYPE	

Bitte beachten Sie:

Die Einstellungen werden automatisch gesichert, wenn Sie das Piano ausschalten.

Chorus

Dieser Effekt verleiht dem Sound einen vollen Ensemble-Sound.

1. Wählen Sie „Chorus Type“.
2. Benutzen Sie das Drehrad um den Typ des Effekts auszuwählen. Sie können ein mp3-File abspielen um die Veränderung Ihrer Einstellungen zu kontrollieren.
3. Wählen Sie „Chorus Level“.
4. Benutzen Sie das Drehrad um das Level des Effekts festzulegen.

REVERB LEVEL	Chorus1
CHORUS TYPE	Chorus2
CHORUS LEVEL	Chorus3

CHORUS TYPE	
CHORUS LEVEL	0
MICFX TYPE	

Bitte beachten Sie:

Die Einstellungen werden automatisch gesichert, wenn Sie das Piano ausschalten.

MIC FX - Stimmefekte über das Mikrofon

Schließen Sie ein Mikrophon an der Buchse MIC/AUX IN an und stellen Sie den Schalter MIC/AUX IN auf „MIC“. Bei der Funktion „Mic FX“ steht Ihnen eine große Auswahl an besonderen Effekten zur Verfügung.

1. Wählen Sie „Mic FX“.
2. Benutzen Sie das Drehrad um den Typ des Effekts auszuwählen.
3. Wählen Sie „Mic FX“.
4. Benutzen Sie das Drehrad um das Level des Effekts festzulegen.

CHORUS LEVEL	
MICFX TYPE	Echo
MICFX LEVEL	Pan

MIC FX TYPE	
MIC FX LEVEL	4
SONG LOOP	

Bitte beachten Sie:

Die Einstellungen werden automatisch gesichert, wenn Sie das Piano ausschalten.

Loop-Modus

1. Wählen Sie „Song Loop“.
2. Wählen Sie zwischen „Single“ (ein einzelner Song wird fortlaufend wiederholt) oder „All“ (alle Songs im Root-Verzeichnis werden fortlaufend abgespielt).

MICFX LEVEL	
SONG LOOP	Single
	All

Bitte beachten Sie:

Die Einstellung wird automatisch gesichert, wenn Sie das Piano ausschalten.

Weitere Einstellungen

Einige spezielle Einstellung finden Sie im Menü „Other Settings“. Siehe dazu auch unten stehende Tabelle.

1. Rufen Sie das Menü „Other Settings“ auf. Halten Sie dazu den Knopf FUNCTION 2 Sekunden lang gedrückt.
2. Wählen Sie einen Parameter. Drücken Sie dazu wiederholt die Taste FUNCTION bis der gewünschte Parameter erscheint. Um den Vorgang zu beschleunigen, können Sie auch die Taste FUNCTION gedrückt halten und die Auswahl mit dem Drehrad treffen.
3. Ändern Sie den Parameter mit Hilfe des Drehrads.

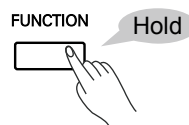

MIDI OUT CH	Never
POWER OFF	30min
YEAR	1hour

Nummer	Parameter	Display	Bereich
1	MIDI OUT Kanäle	MIDI Out CH	1~16
2	Automatische Abschaltung	Power OFF	Never, 30min, 1 hour
3	Systemzeit Jahr	Year	2015-2100
4	Systemzeit Monat	Month	Jan.~Dec.
5	Systemzeit Tag	Day	1~31
6	Systemzeit Stunde	Hour	0~23
7	Systemzeit Minute	Minute	0~59
8	Reset	System Reset	No, Execute

MIDI Out-Kanäle

Sie können den MIDI-Ausgang der VOICE R1 umschalten, wenn es Ihre Anwendung erfordert:

1. Wählen Sie „MIDI OUT CH“.
2. Benutzen Sie das Drehrad um den MIDI-Kanal für VOICE R1 festzulegen.

MIDI OUT CH	1
POWER OFF	

Bitte beachten Sie:

Die Einstellung wird automatisch gesichert, wenn Sie das Piano ausschalten.

Automatische Abschaltung

Um Energie zu sparen verfügt das Piano über eine automatische Abschaltung. Ab Werk ist die Zeitspanne auf 30 min festgelegt, d.h., dass sich das Piano ausschaltet, wenn 30 min lang keine Angabe erfolgt. Sie können die Funktion abschalten oder eine andere Zeitspanne wählen.

MIDI OUT CH	Never
POWER OFF	30min
YEAR	1hour

1. Wählen Sie „POWER OFF“.
2. Mit dem Drehrad können Sie die gewünschte Zeitspanne festlegen oder die Funktion abschalten. In diesem Fall wählen Sie bitte „Never“.

Bitte beachten Sie:

Die Einstellung wird automatisch gesichert, wenn Sie das Piano ausschalten.

Einstellung Datum und Uhrzeit

1. Wählen Sie „Year - Jahr“, „Month-Monat“, „Day - Tag“, „Hour - Stunde“ oder „Minute“.
2. Benutzen Sie das Drehrad um den Parameter einzustellen.

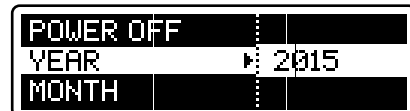

Bitte beachten Sie:

Die Einstellung wird automatisch gesichert, wenn Sie das Piano ausschalten.

Wiederherstellen der Werkseinstellung

1. Wählen Sie „System Reset“.
2. Wählen Sie mit dem Drehrad „Execute“.
3. Im Display erscheint die Frage „Reset all Settings - Alle Einstellungen verwerfen?“. Bitte beachten Sie: Wenn Sie die Frage bejahen, werden alle Ihre Einstellungen gelöscht und die Werkseinstellungen wieder hergestellt!
4. Drücken Sie RIGHT, wenn Sie das Piano zurücksetzen möchten oder LEFT um den Vorgang abzubrechen.
5. Im Display erscheint „Delete User Song - Möchten Sie ihren User-Song löschen?“. Beachten Sie bitte, dass der Song nach dem Löschen nicht wieder hergestellt werden kann!
6. Drücken Sie RIGHT, wenn Sie den Song löschen möchten oder LEFT um den Vorgang abzubrechen.
7. Der Vorgang dauert einige Zeit. Bitte warten Sie geduldig und trennen Sie das Piano keinesfalls vom Strom! Dabei könnten interne Daten beschädigt werden und Ihr Piano wäre defekt. Wenn im Display die Anzeige „System Reset Success!“ erscheint, ist Ihr Piano wieder bereit.

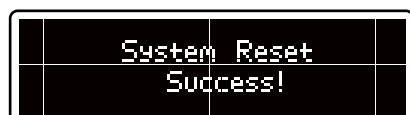
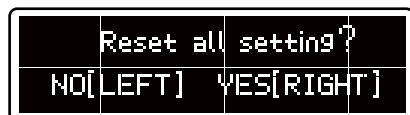
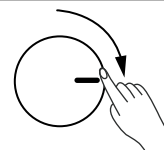

Arbeiten mit einem Computer oder Smart-Geräts

Ihr digitales Piano verfügt sowohl über einen USB-Anschluss als auch über eine Buchse MIDI IN/OUT. Dank dieser Technik können Sie nun digitale Music von Ihrem Computer oder Ihrem Smartphone als Begleitung zu Ihrem Spiel benutzen oder die exzellenten internen Lautsprecher Ihres Pianos zum Musikhören verwenden.

Anschluss eines Computers

1. Schließen Sie ihren Computer mit Hilfe eines USB-Kabels (A/B) an Ihrem Piano (USB TO HOST) an.
2. Ihr Computer erkennt das Piano selbständig und installiert die erforderlichen Treiber. Anschließend müssen Sie manuell Ihr Piano als Audio- und MIDI IN/OUT-Gerät auswählen.
3. Spielen Sie Musik von Ihrem Computer ab: Ihr Piano ist ein ausgezeichnetes Lautsprecher-System! Wenn Sie über eine Software zur Aufnahme von Musik verfügen, können Sie Ihr Pianospiel mit dem Computer aufnehmen. Das Signal wird verlustfrei gesendet.
4. Wenn Sie mit einem Midi-Sequencer arbeiten, können Sie Ihr Piano als Soundmodul oder MIDI-Keybaord einsetzen.

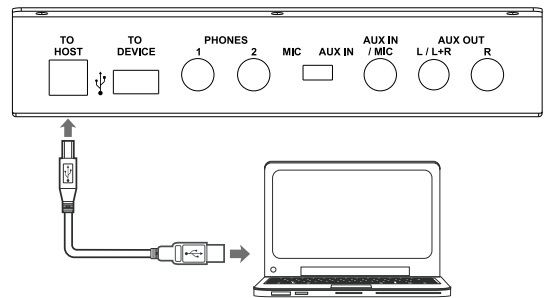

Anforderungen an den Computer:

- ab Windows XP SP3
- ab OSX 10.8

Anschluss eines Smart-Geräts

1. Benutzen Sie das passende USB-Kabel um Ihr Smartphone oder Tablet an der Buchse USB TO HOST anzuschließen.
2. Spielen Sie Musik von Ihrem Gerät ab: Ihr Piano ist ein ausgezeichnetes Lautsprecher-System! Wenn Sie über eine App zur Aufnahme von Musik verfügen, können Sie Ihr Pianospiel mit dem Computer aufnehmen. Das Signal wird verlustfrei gesendet.
3. Wenn Sie mit einem Midi-Sequencer arbeiten, können Sie Ihr Piano als Soundmodul oder MIDI-Keybaord einsetzen.

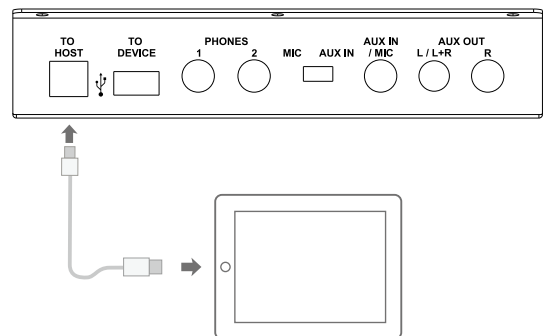

Anforderungen an das Smartgerät:

- ab Android 4.0. Einige Android-Geräte verfügen nicht über die erforderlichen Treiber. In diesem Fall kann das Gerät nicht mit Ihrem Piano arbeiten.
- ab iOS 6.0 über das Apple Camera Connection Kit.

Hilfe bei Störungen

Problem	Mögliche Ursache und Lösung
Man hört ein „pop“, wenn das Gerät an- oder abgeschaltet wird.	Das ist normal und nicht besorgniserregend.
Man hört nichts, wenn auf dem Keyboard gespielt wird.	Möglicherweise ist die Lautstärke zu niedrig eingestellt. Drehen Sie sie etwas weiter auf.
Es treten Geräusche während der Benutzung eines Mobiltelefons auf.	Ein Mobiltelefon in der Nähe des Instruments kann Interferenzen verursachen. Schalten Sie das Telefon aus oder gehen Sie etwas weiter weg vom Gerät.
Bestimmte Noten klingen falsch.	Überprüfen Sie, ob der Tune-Wert auf 0 steht. Sie können das Instrument auf die Werkseinstellungen zurücksetzen, indem Sie die Tasten +/YES und -/NO gedrückt halten, während Sie das Keyboard einschalten.

Spezifikationen

LCD Display	2,08" Dot-Matrix OLED
Tasten	88, Hammermechanik mit dreifach Sensoren
Polyphonie	256
Voices	40 Panelsounds, 128 GM-Sounds, 8 GM Drum Kits
Styles	90 Klassische Songs
Demos	40
Effekte	10 Rever, 12 Chorus, 9 Mikrofoneffekte
Regler	Power, Metronome, Record, Left, Right, Song, USB, Start/Stop, Voice, Voice Demo, Dual, Split, Twinova, Function, Piano
Weitere Regler	Lautstärke für Master, Mic, Brillance, Tempo
Aufnahme	SMF 1 MIDI 44.1KHz 16bit Stereo 320Kbps CBR MPEG-1 layer 3 audio
USB-Ausgang	Mass Storage Class USB flash drive, 2GB~128GB, FAT 32 Support SMF 0 and 1 MIDI file, MPEG-1 layer 3 audio file
USB-Eingang	USB MIDI und USB Audio
Anschlüsse	USB to HOST, USB to DEVICE, 2 Headphones, AUX IN / MIC, AUX OUT, Pedals (Sustain, Soft, Sostenuto)
Stromversorgung	DC 15V
Lautsprecher	Woofer: 30W x 2, Tweeter: 20W x 2
Abmessungen B x T x H	1407 x 505 x 1062 mm
Gewicht	52 kg

Übersicht über die Sounds

No.	Voice Name
1	Grand Piano
2	Grand Piano/Wide
3	Bright Piano
4	Electric Grand
5	Honky Tonk
6	Harpsichord
7	E.Piano 1
8	E.Piano 2
9	Clavi
10	Drawbar Organ
11	Percussive Organ
12	Rock Organ
13	Church Organ
14	Reed Organ
15	Accordion
16	Tango Accordion
17	Guitar & Bass 1
18	Guitar & Bass 2
19	Bass & Vibra
20	Violin
21	Cello
22	Orchestral Harp
23	String Ensembles 1
24	String Ensembles 2
25	Choir Aahs
26	Trumpet
27	Trombone
28	Tuba
29	French Horn
30	Soprano Sax
31	Alto Sax
32	Tenor Sax
33	Baritone Sax
34	Flute
35	Pan Flute
36	Sitar
37	Banjo
38	Shamisen
39	Koto
40	Bag Pipe

Verzeichnis der Songs

No.	Song Name
1	The entertainer
2	Rialto Ripples (Rag)
3	Neapolitan Song
4	Waltzes
5	Turkish March
6	Schos Doll's Dance No. 2
7	Minuet In D Major
8	Inquietude
9	Italian Polka
10	Moment Musical
11	Prelude In C-Sharp Major
12	The Happy Farmer
13	The Rag-Time Dance
14	Piano Sonata In C Major, K.330. III
15	Mazurka
16	Prelude In E Major
17	Piano Sonata In A Major, K.331. I
18	Waltz For Piano In G-Sharp Minor
19	Gavotte
20	L' Arabesque
21	Austria Variation
22	Schos Doll's Dance No. 7
23	To A Wild Rose
24	Gavotte I
25	Waltz
26	Minuet In G Major (BWV Anh. 116)
27	Innocence
28	Tchaikovsky Waltz
29	Salut d' Amour
30	Barcarolle
31	Robot Doll
32	Consolation
33	2-Part Invention #13 In A Minor.B.W. Iii
34	Minuet In G Major (BWV Anh. 114)
35	Barcarolle
36	Norwegian Dance No.2
37	Moseta Dance
38	The Small Gathering
39	The Return
40	The Wagtail
41	Bulie Dance
42	Tender Blossom
43	Grace
44	Cherish The Memories
45	Chopsticks

No.	Song Name
46	Four Little Swans
47	Progress
48	Eclogue
49	The Limpid Stream
50	Brave Cavalier
51	The Chatterbox
52	Tarantella
53	Frankness
54	Tender Grieving
55	The Farewell
56	The Chase
57	Habanera
58	Prelude In C Major
59	Piano Sonata In C Major, K.545.
60	Piano Sonate op.49-2
61	Serenade
62	Prelude D-Dur/D major BWV936
63	Prelude C-Dur/C major BWV924
64	Toys Ragtime
65	Maple leaves Ragtime
66	Chicken pecking Ragtime
67	Pretty girl Ragtime
68	Menuett G dur 3
69	Perpetuum mobile
70	The Nightingale was singing
71	Gipsy Rondo
72	Fountain
73	Fur Elise
74	Prelude F-Dur/F major BWV927
75	Prelude d-Moll/D minor BWV935
76	Prelude e-Moll/E minor BWV938
77	Prelude G-Dur/G major BWV936
78	Dove
79	Knight
80	Ave Maria
81	Prelude G-Dur/G major BWV902a
82	Menuett G dur 4
83	The two part inventions 1
84	The two part inventions 2
85	Gavotte
86	The angels singing
87	Minuet
88	Lyrical Rondo
89	Swallow
90	Minute Waltz

MIDI-Implementierung

Function		Transmitted	Recognized	Remarks
Basic Channel	Default Changed	1ch 1-16ch	ALL 1-16ch	
Mode	Default Messages Altered	x x *****	3 3 x	
Note Number	Note :True voice	0—127 *****	0—127 0—127	
Velocity	Note on Note off	o 9nH,V=1-127 x (9nH,V=0)	o 9nH,V=1-127 o(9nH,V=0; 8nH,V=0-127)	
After Touch	key's Ch's	x x	x x	
Pitch Bend		x	o	
Control Change	0 1 5 6 7 10 11 64 65 66 67 80 81 91 93 120 121 123	o x x o o x x o x o o o o o x x o	o o o o o o o o o o x x o o o o o	Bank Select Modulation Portamento Time Data Entry Volume Pan Expression Sustain Pedal Portamento ON/OFF Sostenuto Pedal Soft Pedal Reverb Program Chorus Program Reverb Level Chorus Level All Sound Off Reset All Controllers All Notes Off
Program Change	:true	o *****	o 0—127	
System Exclusive		x	o	
System Common	:SongPosition :Song Select :Tune	x x x	x x x	
System Real Time	:Clock :Commands	o x	x x	
Aux Messages	:LOCAL ON/OFF :Active sense :Reset	x o x	x o o	
Notes:				

- Mode 1: OMNI ON, POLY
- Mode 2: OMNI ON, MONO

- Mode 3: OMNI OFF, POLY
- Mode 4: OMNI OFF, MONO

- o: YES
- x: NO

WEEE-Erklärung / Entsorgung



Ihr Produkt wurde mit hochwertigen Materialien und Komponenten entworfen und hergestellt, die recycle bar sind und wieder verwendet werden können. Dieses Symbol bedeutet, dass elektrische und elektronische Geräte am Ende ihrer Nutzungsdauer vom Hausmüll getrennt entsorgt werden müssen. Bitte entsorgen Sie dieses Gerät bei Ihrer örtlichen kommunalen Sammelstelle oder im Recycling Center. Bitte helfen Sie mit, die Umwelt, in der wir leben, zu erhalten.

Technische Änderungen und Änderungen im Erscheinungsbild vorbehalten. Alle Angaben entsprechen dem Stand bei Drucklegung. Für die Richtigkeit und Vollständigkeit der enthaltenen Beschreibungen, Abbildungen und Angaben übernimmt Musikhaus Kirstein GmbH keinerlei Gewähr. Abgebildete Farben und Spezifikationen können geringfügig vom Produkt abweichen. Musikhaus Kirstein GmbH - Produkte sind nur über autorisierte Händler erhältlich. Distributoren und Händler sind keine Handlungsbevollmächtigten von Musikhaus Kirstein GmbH und haben keinerlei Befugnis, die Musikhaus Kirstein GmbH in irgendeiner Weise, sei es ausdrücklich oder durch schlüssiges Handeln, rechtlich zu binden. Diese Bedienungsanleitung ist urheberrechtlich geschützt. Jede Vervielfältigung, bzw. jeder Nachdruck, auch auszugsweise, und jede Wiedergabe der Abbildungen, auch in verändertem Zustand, ist nur mit schriftlicher Zustimmung der Firma Musikhaus Kirstein GmbH gestattet.



Herstellerangaben

Musikhaus Kirstein GmbH
Bernbeurener Str. 11
86956 Schongau
Telefon: 0049-8861-909494-0
Telefax: 0049-8861-909494-19
www.kirstein.de

