

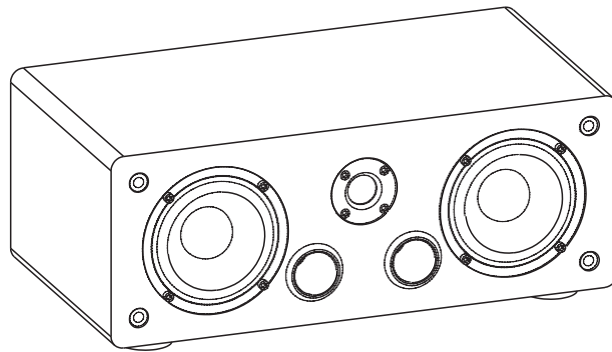

McGrey CS-440 BK Regal/Center-Lautsprecher

Art. Nr.: 00068369



Bedienungsanleitung

Revision: *-05-2020

© 2020

Diese Bedienungsanleitung ist urheberrechtlich geschützt. Die Vervielfältigung dieser Bedienungsanleitung, auch auszugsweise, ist nur mit Genehmigung der Musikhaus Kirstein GmbH gestattet. Gleiches gilt für die Vervielfältigung oder das Kopieren von Bildern, auch in geänderter Form.

Inhaltsverzeichnis

Sicherheitshinweise	1
Lieferumfang	1
Technische Daten und Spezifikationen	2
Platzierungshinweise	3
Anschlüsse	4
Wartung und Pflege	5
WEEE-Erklärung (Waste of Electrical and Electronic Equipment).....	6

Vielen Dank, dass Sie sich für dieses Produkt entschieden haben.
Um sicherzustellen, dass Sie mit diesem Lautsprecher voll und ganz zufrieden sind, lesen und befolgen Sie diese Bedienungsanleitung, bevor Sie unser Produkt verwenden.
Bewahren Sie diese Bedienungsanleitung an einem sicheren Ort auf. Die Bedienungsanleitung muss an alle nachfolgenden Anwender weitergegeben werden.

Sicherheitshinweise

1. Bitte lesen Sie vor der Installation und Inbetriebnahme diese Anleitung aufmerksam durch. Bewahren Sie die Anleitung sorgfältig auf.
2. Um Brände oder Stromschläge zu vermeiden, setzen Sie Ihre Lautsprecher nicht dem Regen oder Wasser aus.
3. Setzen Sie die Lautsprecher nicht direktem Sonnenlicht oder erhöhter Feuchtigkeit aus, um Verformungen und Farbverlust am Gehäuse zu vermeiden.
4. Woofer und Tweeter können beschädigt werden, wenn der Lautsprecher fallengelassen wird oder ein Aufprall erfolgt. Dies kann zu Tonverlust oder einem verzerrten Ton führen.
5. Nutzen Sie ausschließlich zertifizierte und genehmigte Kabel in Ihrer Geräteinstallation. Überstrapazieren Sie nicht das Kabel und bringen Sie es nicht in Kontakt mit scharfen Gegenständen.
6. Führen Sie keine eigenhändigen Modifikationen an den Lautsprechern oder dem Zubehör aus. Unautorisierte Änderungen können die Sicherheit, die regulatorischen Anforderungen sowie die Geräteleistung beeinträchtigen.
7. Dieses Gerät ist nicht für die Nutzung im Freien geeignet.

Lieferumfang

Stellen Sie sicher, dass sämtliche Teile des Lieferumfangs enthalten sind bevor Sie mit der Installation des Geräts beginnen. Sollten Teile fehlen oder fehlerhaft sein, kontaktieren Sie Ihren Händler für Ersatz.

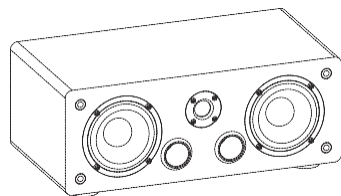

Lautsprecher und Lautsprecherkabel



Bedienungsanleitung

Technische Daten und Spezifikationen

Woofer	4" Polypropylen Cone x2
Tweeter	0.75" Silk Dome
Frequenzbereich	120Hz-20kHz
Empfindlichkeit (1w/1m)	83dB
RMS Leistung	40W
Impedanz (Ω)	4 Ω
Abmessungen	400x218x160mm

Platzierungshinweise

Der CS-440 kann multifunktional als Regallautsprecher, Surroundlautsprecher (Satellit) oder Centerlautsprecher genutzt werden. Bitte entnehmen Sie die individuellen Aufstellmöglichkeiten den Bildern unten:

Zentraler Links- und Rechts-Kanal
Positionieren Sie die Lautsprecher an beiden Seiten des TV.

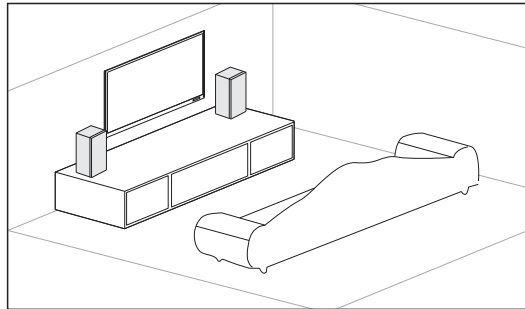

Surround Links- und Rechts-Kanal
Wenn Sie die Lautsprecher als Surround-System in einer Heimkinoanlage nutzen wollen, sollten Sie an den Seiten und geringfügig hinter der Sitzposition aufgestellt werden.

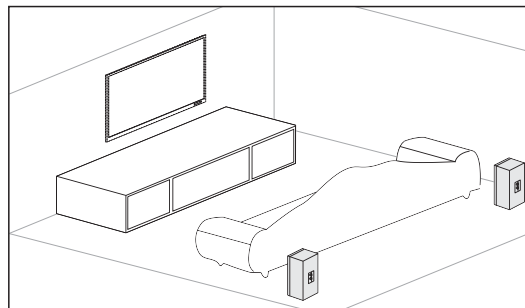

Center Kanal Lautsprecher
Falls Sie den Lautsprecher als Center Kanal in einer Heimkinoanlage verwenden möchten, platzieren Sie den Lautsprecher so nah wie möglich an Ihrem TV oder Monitor.

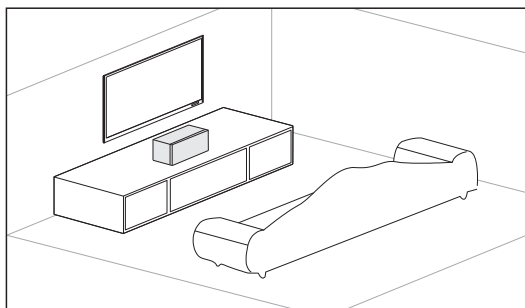

Anschlüsse

Beachten Sie, dass die Polarität korrekt ist.

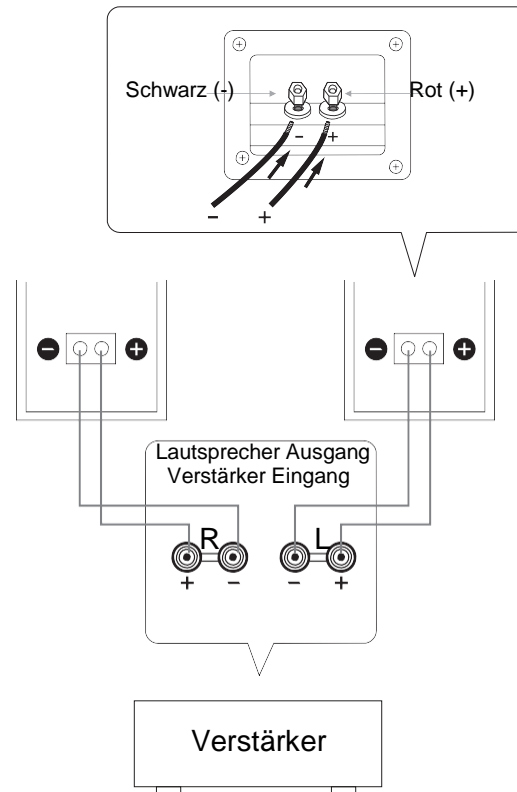

Beachten Sie:

1. Wenn Sie einen Verstärker mit höherer Nennausgangsleistung als der nominalen Eingangsleistung der Lautsprecher nutzen, sollten Sie darauf achten, die maximale Eingangsleistung des Lautsprechers nicht zu überschreiten. Dieser Lautsprecher ist mit 4 oder 8 Ohm Audioverstärkern kompatibel.
2. Wann immer Sie eine Tonverzerrung/Übersteuerung im Klang wahrnehmen, reduzieren Sie sofort die Lautstärke an Ihrem Verstärker auf eine niedrigere Einstellung. Vermeiden Sie dieses sogenannte „Audioclipping“ an Ihrem Verstärker, andernfalls können die Lautsprecher beschädigt werden.

Wartung und Pflege

1. Entfernen Sie die Anschlüsse von Ihrem Center-Speaker, wenn er für längere Zeit nicht genutzt wird.
2. Stellen Sie vor der Reinigung sicher, dass das Gerät vollständig ausgeschaltet ist.
3. Die Frontplatte muss nur gelegentlich abgestaubt werden.

Die Frontplatte wird an vier Fixpunkten am Gehäuse befestigt.

Um die Frontplatte zu entfernen, greifen Sie beide Seiten und ziehen diese langsam vom Lautsprecher ab. Um sie erneut zu befestigen, bringen Sie die vier Stifte an der Innenseite der Frontplatte mit den vier korrespondierenden Löchern am Lautsprecher überein und drücken Sie sie sanft hinein.

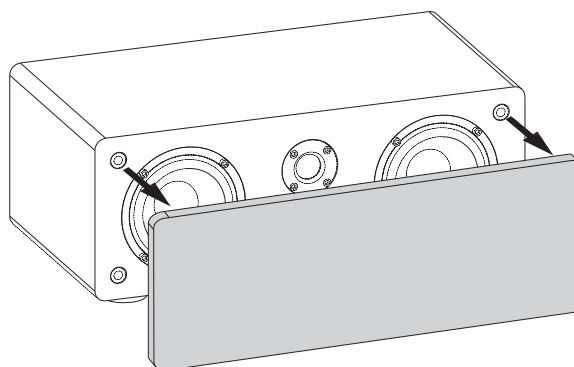

Tipps:

Berühren Sie nicht die Membranen der Lautsprecher während die Frontplatte entfernt ist und vermeiden Sie eine unverhältnismäßige Krafteinwirkung mit Werkzeugen.

Versuchen Sie nicht die Lautsprecher mit chemischen Reinigungsmitteln zu behandeln, da dies die Politur beschädigen kann. Nutzen Sie stets ein trockenes Tuch.

WEEE-Erklärung (Waste of Electrical and Electronic Equipment)

Ihr Produkt wurde unter Verwendung hochwertiger Materialien und Komponenten entwickelt und hergestellt, die recycelbar und wiederverwendbar sind. Das Symbol bedeutet, dass Ihr Produkt am Ende seiner Lebensdauer vom Hausmüll getrennt entsorgt werden muss.

Entsorgen Sie dieses Gerät bei Ihrer örtlichen Sammelstelle oder Recyclingstelle.

Bitte helfen Sie mit, die Umwelt zu schützen, in der wir alle leben.

Alle technischen Daten und Erscheinungsbilder können ohne vorherige Ankündigung geändert werden. Alle Angaben waren zum Zeitpunkt der Drucklegung korrekt. Die Musikhaus Kirstein GmbH übernimmt keine Gewähr für die Richtigkeit oder Vollständigkeit der in diesem Handbuch enthaltenen Beschreibungen, Fotos oder Aussagen. Gedruckte Farben und Spezifikationen können geringfügig vom Produkt abweichen. Produkte der Musikhaus Kirstein GmbH werden nur über autorisierte Händler vertrieben. Distributoren und Händler sind keine Vertreter der Musikhaus Kirstein GmbH und nicht befugt, die Musikhaus Kirstein GmbH in irgendeiner Weise rechtlich zu binden.



Musikhaus Kirstein GmbH

Bernbeurener Str. 11

86956 Schongau – Germany

Telefon/Phone: 0049-8861-909494-0

Telefax/Fax: 0049-8861-909494-19

www.kirstein.de





McGrey CS-440 BK Shelf/Center-Speaker

Art. Nr.: 00068369

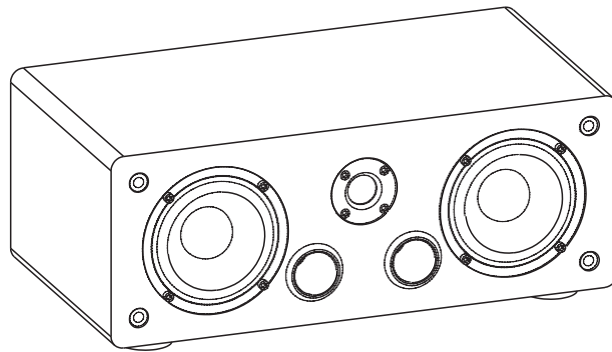

Instruction Manual

Revision: *-05-2020

© 2020

This manual is protected by copyright. Any copying or reprint, even in excerpts, is only allowed with written consent of Musikhaus KIRSTEIN GmbH. The same applies to reproduction or copying of images, even in altered form.

Contents

Safety Instructions	1
Packing List	1
Specifications	2
Placement Guidelines	3
Connections	4
Care and Maintenance	5
WEEE-Declaration (Waste of Electrical and Electronic Equipment)	6

Thank you for purchasing this product. To ensure you will be completely satisfied with this product, read and understand this manual carefully before use. Keep the manual in a safe place. The Operating Manual must be passed on to all subsequent users.

Safety Instructions

1. Please read the instructions carefully before installation and use. Keep the manual safe for future reference.
2. To prevent fire or electrical shock, do not expose the speakers to rain or water.
3. To prevent the enclosure from warping or discoloring, do not place the speakers where they will be exposed to direct sunlight or excessive humidity.
4. Damage to the woofer and tweeter may occur if the speaker is dropped or hit—resulting in no sound or distorted sound.
5. Use only approved and certified wiring in your installation, do not stretch or place the wire in contact with sharp objects.
6. Make no modifications to the speakers or accessories. Unauthorized alterations may compromise safety, regulatory compliance, and system performance.
7. This product must be used indoors. It is neither designed nor tested for use outdoors.

Packing List

Ensure that you have received all parts according to the component checklist prior to installation. If any parts are missing or faulty, contact your place of purchase for a replacement.

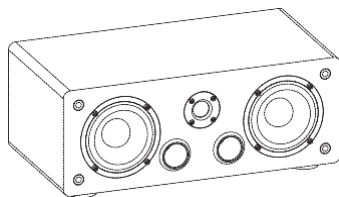

Speaker and Speaker Cable

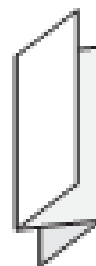

Instruction Manual

Specifications

Woofer	4" Polypropylene Cone x2
Tweeter	0.75" Silk Dome
Frequency Range	120Hz-20kHz
Sensitivity (1w/1m)	83dB
RMS Power	40W
Impedance (Ω)	4 Ω
Dimensions	400x218x160mm (15.7"x8.6"x6.3")

Placement Guidelines

The CS-440 can be used multifunctionally as a bookshelf speaker, surround speaker (satellite) or center speaker. Please refer to the pictures below for individual set-up options:

Main Left and Right Channels
Position the speakers on both sides of the TV.

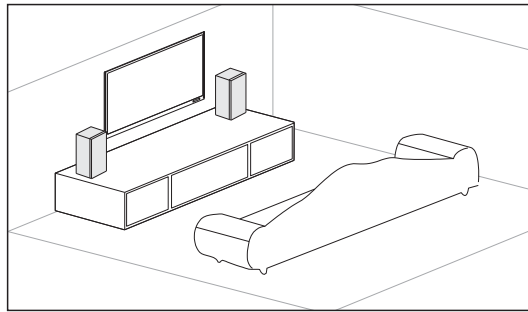

Surround Left and Right Channels
When using the speaker as rear channel speakers in a home theater application, they should be placed to the side and slightly behind the listening position.

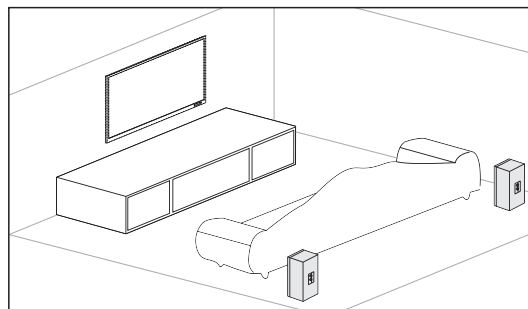

Center Channel
When using the speaker as a center channel speaker in a home theater application, locate the speaker as close to the center of your TV or monitor as possible

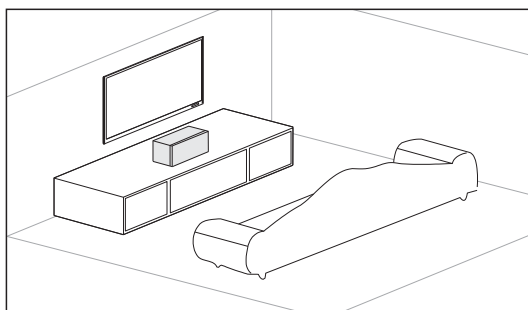

Connections

Always check to ensure polarity is correct.

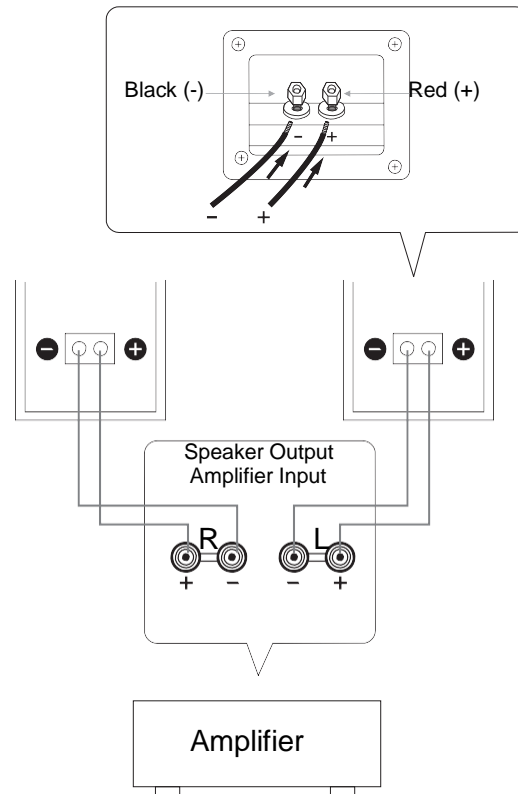

Note:

1. When using an amplifier with a rated output power higher than the nominal input power of the speakers, care should be taken never to exceed the speakers' maximum input. This speaker is compatible with 4- or 8-Ohm audio amplifiers.
2. Anytime you note distortion, reduce the volume control on your amplifier to a lower setting. Never allow your amplifier to be driven into "clipping". Otherwise the speakers may be damaged.

Care and Maintenance

1. Disconnect the wiring to the speaker when unused for long periods of time.
2. Ensure all equipment is turned off prior to cleaning.
3. Front cover requires only occasional dusting.

The front cover is fastened to the enclosure at four points. To remove the cover, grasp both sides and slowly pull straight away from the speaker. To reattach, line up the four pegs on the inside surface of the cover with the four corresponding holes on the speaker and push gently.

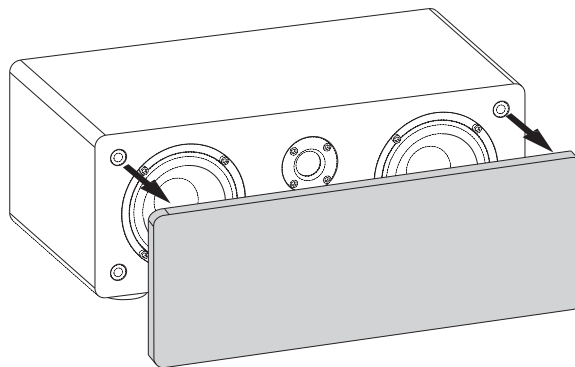

Tips:

When the cover is removed, take care not to touch the speaker drivers with your hands or to exert excessive force with tools.

Do not attempt to clean the speakers with chemical solvents as this might damage the finish. Always clean using a dry cloth.

WEEE-Declaration (Waste of Electrical and Electronic Equipment)

Your product has been designed and manufactured using quality materials and components that are recyclable and reusable. The symbol means that your product must be disposed separately from household waste at the end of its service life.

Dispose of this equipment at your local collection point or recycling center.

Please help to protect the environment in which we all live.

All specifications and appearances are subject to change without notice. All information was correct at time of printing. Musikhaus Kirstein GmbH does not guarantee for the accuracy or completeness of any description, photograph or statement contained in this manual. Printed colors and specifications may vary slightly from product. Products from Musikhaus Kirstein GmbH are only sold through authorized dealer. Distributors and dealers are not agents of Musikhaus Kirstein GmbH and have no authority to bind Musikhaus Kirstein GmbH legally in any way.



Musikhaus Kirstein GmbH

Bernbeurener Str. 11

86956 Schongau – Germany

Telefon/Phone: 0049-8861-909494-0

Telefax/Fax: 0049-8861-909494-19

www.kirstein.de

