

Classic Cantabile KH-238 Kopfhörer HiFi dynamisch

ArtNr.: 00016331



Bedienungsanleitung

Version: 10.2024

Vielen Dank, dass Sie sich für dieses Produkt entschieden haben. Um sicherzustellen, dass Sie mit dem Classic Cantabile Kopfhörer voll und ganz zufrieden sind, lesen Sie sorgfältig und verstehen Sie diese Bedienungsanleitung, bevor Sie unser Produkt verwenden. Bewahren Sie diese Bedienungsanleitung an einem sicheren Ort auf. Die Bedienungsanleitung muss an alle nachfolgenden Anwender weitergegeben werden.



Bedienungsanleitung beachten!



WARNUNG

Mit dem Signalwort **WARNUNG** sind die Gefahren gekennzeichnet, die ohne Vorsichtsmaßnahmen zu schweren Verletzungen führen können.



HINWEIS

Mit dem Signalwort **HINWEIS** sind allgemeine Vorsichtsmaßnahmen gekennzeichnet, die im Umgang mit dem Produkt beachtet werden sollen.



HINWEIS

Bilder und Bildschirmdarstellungen in dieser Bedienungsanleitung können vom Erscheinungsbild des tatsächlichen Produkts geringfügig abweichen, solange dies keine negativen Auswirkungen auf die technischen Eigenschaften und Sicherheit des Produkts hat.



HINWEIS

Alle personenbezogenen Formulierungen in dieser Bedienungsanleitung sind geschlechtsneutral zu betrachten.

Diese Bedienungsanleitung gilt für Personen, die von einer für ihre Sicherheit verantwortlichen Person beaufsichtigt oder in die Bedienung des Gerätes eingewiesen wurden und nachgewiesen haben mit dem Gerät umgehen zu können.



WARNUNG

**Kinder sollten beaufsichtigt werden, um sicherzustellen, dass sie nicht mit dem Kopfhörer spielen.
Der Kopfhörer ist kein Spielzeug**

Alle Informationen in dieser Bedienungsanleitung wurden nach bestem Wissen und Gewissen kontrolliert. Weder Autor noch Herausgeber können jedoch für Schäden haftbar gemacht werden, die in Zusammenhang mit der Verwendung dieser Bedienungsanleitung stehen.

Sonstige, in diesem Dokument aufgeführte Produkt-, Marken- und Unternehmensbezeichnungen können die Warenzeichen ihrer jeweiligen Eigentümer sein. Die Einhaltung sämtlicher anwendbarer Urheberrechtsgesetze liegt in der Verantwortung des Anwenders dieses Dokuments.

Detaillierte Sicherheitshinweise:**⚠ HINWEIS**

- Lesen Sie diese Anweisungen und bewahren Sie diese Anleitung auf.
- Beachten Sie alle Warnungen. Befolgen Sie alle Anweisungen.
- Verwenden Sie dieses Gerät nicht im Wasser.
- Reinigen Sie das Gerät nur mit einem trockenen Tuch.
- Legen Sie das Gerät nicht in auf Wärmequellen wie Heizkörpern, Öfen oder andere Geräte, die Wärme erzeugen.
- Achten Sie auf die Lautstärke! Hören mit zu hohem Lautstärkepegel kann Ihr Gehör dauerhaft schädigen.
- Wenden Sie sich bezüglich aller Reparatur- /Wartungsarbeiten an qualifiziertes Servicepersonal. Öffnen Sie das Gerät bzw. das Gehäuse nicht eigenmächtig. Eine Wartung ist erforderlich, wenn das Gerät auf irgendeine Weise beschädigt wurde, z. B. wenn das Kabel beschädigt ist, Flüssigkeit verschüttet wurde oder das Gerät Regen oder Feuchtigkeit ausgesetzt war, nicht ordnungsgemäß funktioniert.

**Beschreibung:****Funktion:**

Der Kopfhörer kann mit jedem Abspielgerät (z.B. CD-Player) als auch Instrument (z.B. E-Drumset, Keyboard oder Piano) verbunden werden. Hierbei ist je nach Buchse lediglich auf den Einsatz der korrekten 3,5 mm Klinke oder der 6,3 mm Klinke des Adapters zu achten.(Adapter liegt bei)

⚠ WARNUNG

Achten Sie auf die Lautstärke! Hören mit zu hohem Lautstärkepegel kann Ihr Gehör dauerhaft schädigen.

Wartung

Ihr Gerät erfordert keine besondere Wartung. Wenden Sie sich jedoch im Falle einer Fehlfunktion an ein zugelassenes Servicecenter oder den Hersteller

Reinigung

Verwenden Sie zur Reinigung ein fusselfreies und nur leicht feuchtes Tuch.

Technische Spezifikationen:

System: dynamische Kopfhörer

Nennimpedanz: 32 Ohm

Lautsprecher: Stereo

Frequenzbereich: 20-20000 Hz

Empfindlichkeit: 110dB SPL

WEEE-Erklärung

(Waste of Electrical and Electronic Equipment)

Ihr Produkt wurde unter Verwendung hochwertiger Materialien und Komponenten entwickelt und hergestellt, die recycelbar und wiederverwendbar sind. Das Symbol bedeutet, dass Ihr Produkt am Ende seiner Lebensdauer vom Hausmüll getrennt entsorgt werden muss.

Entsorgen Sie dieses Gerät bei Ihrer örtlichen Sammelstelle oder Recyclingstelle. Bitte helfen Sie mit, die Umwelt zu schützen, in der wir alle leben.

Alle technischen Daten und Erscheinungsbilder können ohne vorherige Ankündigung geändert werden. Alle Angaben waren zum Zeitpunkt der Drucklegung korrekt. Die Musikhaus Kirstein GmbH übernimmt keine Gewähr für die Richtigkeit oder Vollständigkeit der in diesem Handbuch enthaltenen Beschreibungen, Fotos oder Aussagen. Gedruckte Farben und Spezifikationen können geringfügig vom Produkt abweichen. Produkte der Musikhaus Kirstein GmbH werden nur über autorisierte Händler vertrieben. Distributoren und Händler sind keine Vertreter der Musikhaus Kirstein GmbH und nicht befugt, die Musikhaus Kirstein GmbH in irgendeiner Weise rechtlich zu binden.

Diese Bedienungsanleitung ist urheberrechtlich geschützt. Die Vervielfältigung dieser Bedienungsanleitung, auch auszugsweise, ist nur mit Genehmigung der Musikhaus Kirstein GmbH gestattet. Gleiches gilt für die Vervielfältigung oder das Kopieren von Bildern, auch in geänderter Form.

© 2024

 **KIRSTEIN.de**

Musikhaus Kirstein GmbH

Bernbeurener Str. 11

D-86956 Schongau

info@kirstein.de

www.kirstein.de

Telefon/Phone: +49(0)8861 / 90 94 94 -0



Classic Cantabile KH-238 Headphones HiFi dynamic

Item number: 00016331



User Manual

Version: 10.2024

Thank you for choosing this product.

To ensure that you are fully satisfied with the Classic Cantabile headphones, read this manual carefully and understand these instructions before using our product. Keep these operating instructions in a safe place. The operating instructions must be passed on to all subsequent users.



Please carefully follow the instructions!



WARNING

The signal word **WARNING** indicates the dangers that can lead to serious injuries without precautionary measures.



NOTE

The signal word **NOTE** indicates general precautionary measures that should be observed when handling the product.



NOTE

Images and screen shots in this manual may differ slightly from the appearance of the actual product as long as this has no negative effects on the technical properties and safety of the product.



NOTE

All personal formulations in these operating instructions are to be considered gender-neutral.

These operating instructions apply to persons who have been supervised by a person responsible for their safety or who have been instructed in the operation of the device and have demonstrated that they can handle the device.



WARNING

Children should be supervised to ensure that they do not play with the device.

Do not leave children unattended. The product is not a toy!

All information in this operating manual has been checked to the best of our knowledge and belief. However, neither the author nor the publisher can be held liable for any damage associated with the use of this manual.

Other product, brand and company names mentioned in this document may be the trademarks of their respective owners. Compliance with all applicable copyright laws is the responsibility of the user of this document.

Detailed safety information:**⚠ NOTE**

- Read these instructions. Keep these instructions.
- Heed all warnings. Follow all instructions.
- Do not use this device near water.
- Only clean the device with a dry cloth.
- Do not block any ventilation openings.
- Do not place the device near heat sources such as radiators, stoves or other devices that generate heat.
- Pay attention to the volume! Hearing at a high-volume level can permanently damage your hearing.
- Contact qualified service personnel for all repair / maintenance work. Do not open the device or the housing yourself. Maintenance is required if the device has been damaged in any way, e.g., if the power cord or plug is damaged, liquid has been spilled or objects have fallen into the device, the device has been exposed to rain or moisture, is not working properly or has been dropped.

**Function:**

The headphones can be connected to every playing device (e.g., CD-players) as well as instrument (e.g., E-drumset, keyboard or piano). It is only important to note which jack plug is required for the used device: the 3.5 mm jack or the 6.3 mm jack of the adapter. (Adapter is included in delivery)

⚠ WARNING Pay attention to the volume! Hearing at a high-volume level can permanently damage your hearing.

Maintenance

Your device does not require any special maintenance. However, in the event of a malfunction, contact an approved service center or the manufacturer

Cleaning

Use a lint-free and only slightly damp cloth for cleaning.

Technical specifications:

System: dynamic headphones

Impedance: 32 Ohm

Speakers: Stereo

Frequency range: 20-20000 Hz

Sensitivity: 110dB SPL

WEEE declaration (Waste of Electrical and Electronic Equipment)

Your product has been developed and manufactured using high quality materials and components that are recyclable and reusable. The symbol means that your product must be disposed of separately from household waste at the end of its service life.

Dispose of this device at your local collection or recycling centre, please help protect the environment we all live in.

All technical data and appearances are subject to change without notice. All information was correct at the time of printing. Musikhaus Kirstein GmbH assumes no liability for the correctness or completeness of the descriptions, photos or statements contained in this manual. Printed colours and specifications may differ slightly from the product. Musikhaus Kirstein GmbH products are only sold through authorized dealers. Distributors and dealers are not representatives of Musikhaus Kirstein GmbH and are not authorized to bind Musikhaus Kirstein GmbH legally in any way.

This manual is protected by copyright. Reproduction of these operating instructions, in whole or in part, is only permitted with the approval of Musikhaus Kirstein GmbH. The same applies to the duplication or copying of images, even in modified form.

© 2024

 **KIRSTEIN.de**

Musikhaus Kirstein GmbH

Bernbeurener Str. 11

D-86956 Schongau

info@kirstein.de

www.kirstein.de

Phone: +49(0)8861 / 90 94 94 -0



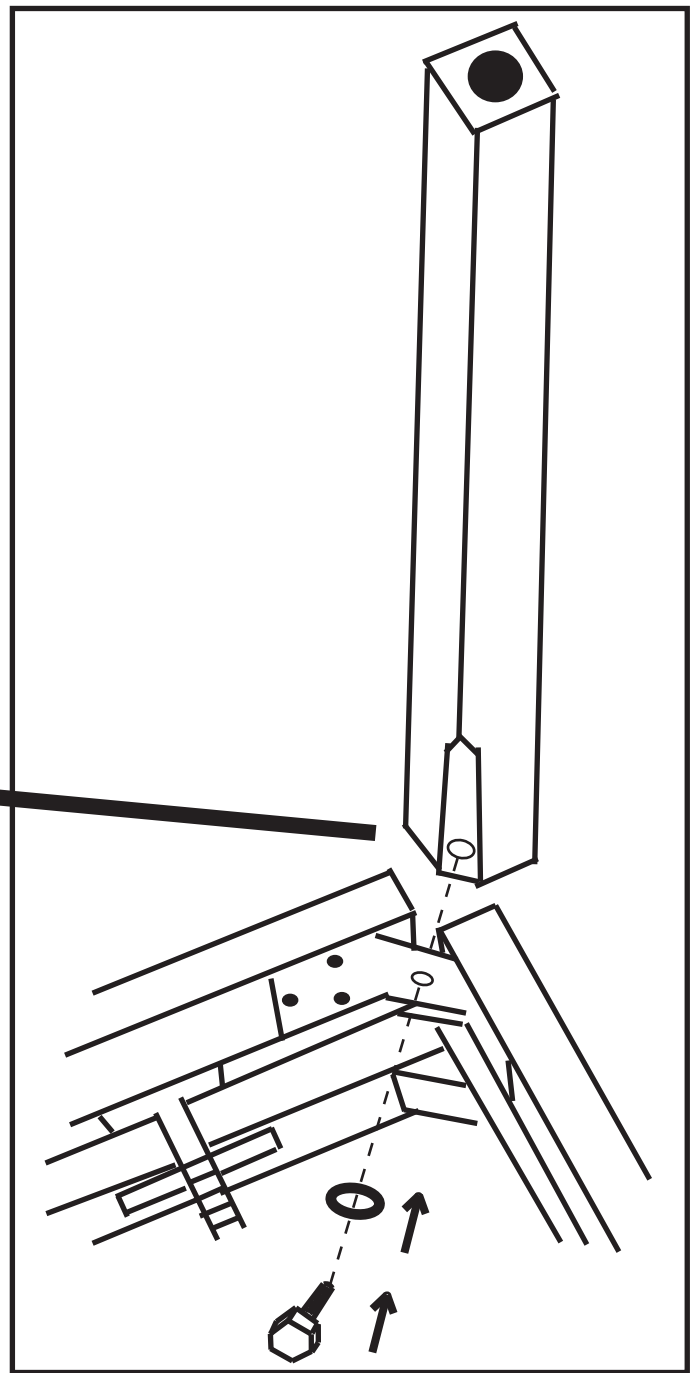

VORSICHTSMASSNAHMEN (BITTE SORGFÄLTIG DURCHLESEN) Kinder sollten beaufsichtigt werden, um sicherzustellen, dass sie dieses Produkt nicht als Spielzeug verwenden. Lassen Sie Kinder niemals unbeaufsichtigt mit dem Verpackungsmaterial spielen. **Warnhinweise:** Stellen Sie das Produkt stets auf eine geeignete Oberfläche ab, um ein Wackeln oder Umfallen zu verhindern. **Vorsichtsmaßnahmen:** Um Schäden am Produkt zu vermeiden, stellen Sie es nicht an Plätze mit hohen Temperaturen oder viel Staub, stellen Sie es nicht direkt neben eine Klimaanlage und vermeiden Sie direkte Sonneneinstrahlung. Wenden Sie im Umgang mit dem Produkt keinerlei Gewalt an und stellen Sie keine zu schweren Gegenstände darauf. **Ort:** Setzen Sie das Produkt nicht den folgenden Bedingungen aus, um Verformungen, Verfärbungen oder größere Schäden zu vermeiden: Direktes Sonnenlicht, extreme Temperatur oder Luftfeuchtigkeit, übermäßig staubiger oder schmutziger Ort, starke Vibrationen oder Stöße. **Reinigung:** Reinigen Sie das Produkt nur mit einem weichen, trockenen Tuch. Verwenden Sie keine Farbverdünner, Lösungsmittel, Reinigungsflüssigkeiten oder chemisch imprägnierte Wischtücher. **Handhabung:** Üben Sie keine übermäßige Kraft auf Bedienelemente wie z.B. Schalter, Knöpfe aus. Technische Änderungen und Änderungen im Erscheinungsbild sind vorbehalten. Alle Angaben entsprechen dem Stand bei Drucklegung. Für die Richtigkeit und Vollständigkeit der enthaltenen Beschreibungen, Abbildungen und Angaben übernimmt Musikhaus Kirstein GmbH keinerlei Gewähr. Abgebildete Farben und Spezifikationen können geringfügig vom Produkt abweichen. Musikhaus Kirstein GmbH - Produkte sind nur über autorisierte Händler erhältlich. Distributoren und Händler sind keine Handlungsbevollmächtigten von Musikhaus Kirstein GmbH und haben keinerlei Befugnis, die Musikhaus Kirstein GmbH in irgendeiner Weise, sei es ausdrücklich oder durch schlüssiges Handeln, rechtlich zu binden. Diese Bedienungsanleitung ist urheberrechtlich geschützt. Jede Vervielfältigung, bzw. jeder Nachdruck, auch auszugsweise, und jede Wiedergabe der Abbildungen, auch in verändertem Zustand, ist nur mit schriftlicher Zustimmung der Firma Musikhaus Kirstein GmbH gestattet.

PRECAUTIONS (PLEASE READ CAREFULLY) Children should be supervised to ensure that they do not use this product as a toy. Never let children play with the packaging material unsupervised. **Warning:** Always place the product on a suitable surface to prevent it from wobbling or falling over. **Precautions:** To avoid damage to the product, do not place it in places with high temperatures or a lot of dust, do not place it directly next to an air conditioner and avoid direct sunlight. Do not use force when handling the product and do not place objects that are too heavy on it. **Location:** Do not expose the product to the following conditions to avoid warping, discoloration, or major damage: direct sunlight, extreme temperature or humidity, excessively dusty or dirty location, strong vibration or shock. **Cleaning:** Only clean the product with a soft, dry cloth. Do not use paint thinners, solvents, cleaning fluids, or chemically impregnated wipes. **Handling:** Do not exert excessive force on controls such as switches, buttons. Technical changes and changes in appearance are reserved. All information corresponds to the status at the time of printing. Musikhaus Kirstein GmbH assumes no liability for the correctness and completeness of the descriptions, illustrations and information contained. Shown colors and specifications may differ slightly from the product. Musikhaus Kirstein GmbH - Products are only available through authorized dealers. Distributors and dealers are not authorized representatives of Musikhaus Kirstein GmbH and have no authority to bind Musikhaus Kirstein GmbH legally in any way, be it expressly or through coherent action. This manual is protected by copyright. Any duplication or reprint, even in part, and any reproduction of the images, even in a modified state, is only permitted with the written consent of Musikhaus Kirstein GmbH.

FUNKEY

DP -2688

Bedienungsanleitung

Inhaltsverzeichnis

Bedienelemente&Display	1
Linkes Panel.....	1
LCD Display.....	2
Rechtes Panel.....	2
Rückseite.....	3
Aufbauanleitung	4
Inbetriebnahme	6
Stromversorgung.....	6
Kopfhöreranschluss.....	6
Anschluss von Audio Equipment.....	6
Verbindung zum Computer.....	6
MIDI-Anschluss.....	7
Pedalanschluss.....	7
USB-Anschluss.....	7
Netzschalter.....	8
Lautstärkenanpassung.....	8
Auswahl der Klangfarbe (Voice)	8
Master Voice.....	8
Dual Voice.....	8
Lower Voice.....	9
Anschlagsempfindlichkeit.....	9
Piano Mode.....	9
Metronom.....	10
Begleitautomatik	10
Spielen mit Begleitautomatik (nur Rhythmus).....	10
Spielen mit Begleitautomatik (All Tracks).....	10
Parts der Begleitfunktion.....	11
Spielen mit Begleitautomatik (Parts).....	11
Lautstärkenanpassung der Begleitautomatik.....	12
Tempo.....	12
DSP	12
Sound Console (Mixer)	12
Funktionsmenü	13
Tonhöhenanpassung (Tune).....	13
Splitpunkt.....	13
Metrum.....	13
Lautstärkenanpassung Metronom.....	14
Reverb.....	14
Chorus.....	14
MIDI receiving.....	14
MIDI sending.....	14
Factory Reset	15
Registrationspeicher	15



We love music!

WEEE-Erklärung Entsorgung

Ihr Produkt wurde mit hochwertigen Materialien und Komponenten entworfen und hergestellt, die recycelbar sind und wiederverwendet werden können. Dieses Symbol bedeutet, dass elektrische und elektronische Geräte am Ende ihrer Nutzungsdauer vom Hausmüll getrennt entsorgt werden müssen. Bitte entsorgen Sie dieses Gerät bei Ihrer örtlichen kommunalen Sammelstelle oder im Recycling Center. Bitte helfen Sie mit, die Umwelt, in der wir leben, zu erhalten.

Technische Änderungen und Änderungen im Erscheinungsbild vorbehalten.

Alle Angaben entsprechen dem Stand bei Drucklegung.

Für die Richtigkeit und Vollständigkeit der enthaltenen Beschreibungen, Abbildungen und Angaben übernimmt Musikhaus Kirstein GmbH keinerlei Gewähr.

Abgebildete Farben und Spezifikationen können geringfügig vom Produkt abweichen.

Musikhaus Kirstein GmbH - Produkte sind nur über autorisierte Händler erhältlich.

Distributoren und Händler sind keine Handlungsbevollmächtigten von Musikhaus Kirstein GmbH und haben keinerlei Befugnis, die Musikhaus Kirstein GmbH in irgendeiner Weise, sei es ausdrücklich oder durch schlüssiges Handeln, rechtlich zu binden.

Diese Bedienungsanleitung ist urheberrechtlich geschützt.

Jede Vervielfältigung, bzw. jeder Nachdruck, auch auszugsweise, und jede Wiedergabe der Abbildungen, auch in verändertem Zustand, ist nur mit schriftlicher Zustimmung der Firma Musikhaus Kirstein GmbH gestattet.



Musikhaus Kirstein GmbH
Bernbeurener-Str.11
D-86956 Schongau
Tel.0049-8861-909494-0
Fax:0049-8861-909494-19
www.kirstein.de

Technische Daten

■ Polyphonie

- 128

■ Tastatur

- 88 Hammertasten mit Anschlagsdynamik

■ Display

- LCD Display

■ Voice

- 360

■ Style

- 160

■ Demo

- 80

■ Effekte

- Touch, DSP, Dual, Lower

■ Aufnahme

- Single Track, Multi Tracks

■ Funktionen

- Regelbare Begleitleautstärke, Transponierfunktion, MP3-Funktion

■ Begleitsteuerung

- A. B. C (Auto-Bass-Chord)

■ Pedal

- Soft Pedal, Sostenuto Pedal, Sustain Pedal

■ Anschlüsse

- DC Power Input, USB (MP3) to Device, Out, Pedal, MIDI-IN/OUT, USB (MIDI) to Host

■ Power

- DC12-15V,2A-3A

■ Zubehör

- Netzteil, Notenhalter, Bedienungsanleitung

Einstellungen abspeichern.....	15
Speicherdaten aufrufen.....	15
Auswahl einer Memory Bank.....	15
Aufnahmefunktion.....	16
Aufnahme starten.....	16
Aufnahme beenden.....	16
Aufnahme wiedergeben.....	17
Aufnahme löschen.....	17
Songs abspielen.....	17
Song auswählen.....	17
Song Player.....	18
Lernfunktion.....	18
MP3-Wiedergabe.....	19
Song List / Voice List / Style List	19
Technische Daten.....	31

Vorsicht

Bitte beachten Sie folgende grundlegenden Hinweise um sich oder andere nicht zu gefährden und Schäden an externen Geräten zu vermeiden.

Warnhinweise

- Bauen Sie das Instrument nicht auseinander und nehmen Sie keine Modifikationen daran vor. Dies könnte Verletzungen durch Stromschlag zur Folge haben. Betrauen Sie eine Fachwerkstatt mit eventuell nötigen Service- und Wartungsarbeiten oder wenden Sie sich an Ihren Händler.
- Wenn Sie feststellen, dass das Stromkabel deutliche Gebrauchsspuren aufweist, das Gerät Aussetzer hat, verbrannt riecht oder raucht, ziehen Sie umgehend den Stecker aus der Steckdose und beauftragen Sie einen Techniker mit der Reparatur.
- Bevor Sie das Piano reinigen, sollten Sie es vom Strom trennen.
- Stellen Sie das Piano stets auf ebene, stabile Oberflächen um ein Wackeln oder Umfallen zu verhindern.
- Befestigen Sie das Piano mit den beiliegenden Schrauben auf seinem Ständer, damit es nicht herunterfallen kann.
- Benutzen Sie das Instrument nicht in feuchter oder nasser Umgebung.
- Stellen Sie keine Gefäße darauf, die mit Flüssigkeiten gefüllt sind, wie z.B. Vasen, Gläser oder Flaschen.
- Legen Sie keine kleinen Gegenstände darauf, die hineinrutschen könnten, wie z.B. Haarnadeln, Nähnadeln oder Münzen.
- Stellen Sie keine brennenden Kerzen auf das Instrument.

Vorsichtsmaßnahmen

- Um Schäden am Piano zu vermeiden, stellen Sie es nicht an Plätze mit hohen Temperaturen oder viel Staub, stellen Sie es nicht direkt neben eine Klimaanlage und vermeiden Sie direkte Sonneneinstrahlung.
- Stellen Sie das Instrument nicht in die Nähe von anderen elektrischen Geräten um Interferenzen zu vermeiden.
- Wenden Sie im Umgang mit dem Piano keinerlei Gewalt an und stellen Sie keine schweren Gegenstände auf das Gerät.
- Trennen Sie das Piano vom Strom, wenn Sie es längere Zeit nicht benutzen. Um das Gerät vom Strom zu trennen, ziehen Sie bitte am Stecker, nicht am Kabel.
- Halten Sie sich beim Aufbau an die Bedienungsanleitung und vergewissern Sie sich, dass alle Klammern und Schrauben ordnungsgemäß befestigt sind. Tun Sie das bitte auch später regelmäßig. Geben Sie beim Aufbauen auf Ihre Finger acht.
- Wenn Sie das Piano verrutschen möchten, bitte Sie mindestens eine weitere Person um Hilfe.
- Gehen Sie bitte vorsichtig mit dem Stromkabel um. Es sollte nicht in der Nähe von Heizkörpern liegen, Sie sollten keine schweren Gegenstände daraufstellen und es so verlegen, dass keine Personen darauf treten oder darüber fallen könnten.
- Bitte beachten Sie, dass dauernde hohe Lautstärke Ihr Gehör dauerhaft schädigen kann. Passen Sie daher die Lautstärke sorgfältig an.

Bedienelemente & Display

Linkes Panel

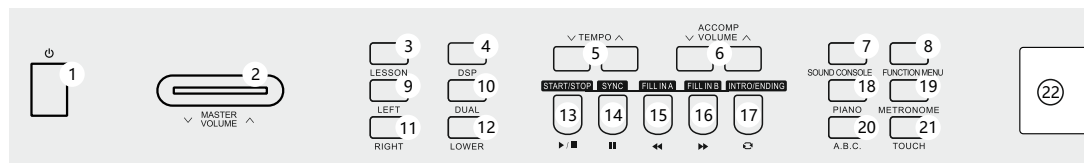

1. **【Power】** Schalter
On/Off
2. **【Master Volume】** Regler
Lautstärkenanpassung
3. **【Lesson】** Taste
Lernfunktion
4. **【DSP】** Taste
DSP On/Off
5. **【Tempo √/∧】** Taste
Tempoanpassung
6. **【Accomp Volume √/∧】** Taste
Lautstärkenanpassung Begleitfunktion
7. **【Sound console】** Taste
Sound Console (Mixer) Menü aufrufen
8. **【Function menu】** Taste
Funktionsmenü aufrufen
9. **【Left】** Taste
Auswahl der linken Hand im Lesson Mode
10. **【Dual】** Taste
Dual On/Off
11. **【Right】** Taste
Auswahl der rechten Hand im Lesson Mode
12. **【Lower】** Taste
Lower On/Off

13. **【▶▶】** Taste
Song Vorspulen
14. **【▶/■】** Taste
Start / Stop Song

Im Begleitmodus:

13. **【Start/Stop】** Taste
Start / Stop Begleitautomatik
14. **【Sync】** Taste
SyncStart On/Off
15. **【FILL IN A】** Taste
Fill In A
16. **【FILL IN B】** Taste
Fill In B
17. **【Intro/Ending】** Taste
Intro/Ending wiedergeben
18. **【Piano】** Taste
Piano-Mode On/Off
19. **【Metronome】** Taste
Metronom On/Off
20. **【A.B.C.】** Taste
Akkorderkennung On/Off
21. **【Touch】** Taste
Anschlagsempfindlichkeit einstellen
22. LCD Display
Display zur Anzeige des Funktionsstatus

Im Song Mode:

13. **【↻】** Taste
Start und Endpunkt eines Loops setzen
14. **【||】** Taste
Song Pause
15. **【◀◀】** Taste
Song zurückspulen

Song list

Classify	No.	Full english Name	English Abbr
JAZZ & FUSION	41	Guitar & Saxphone	Gt&Sax
JAZZ & FUSION	42	The Hip Hop's Night	HipHopNt
JAZZ & FUSION	43	Blue Lunch	BlueLunch
JAZZ & FUSION	44	Cobweb	Cobweb
JAZZ & FUSION	45	Wine	Wine
JAZZ & FUSION	46	Jazz Old Man	JzOldMan
JAZZ & FUSION	47	Dark Eyes	DarkEyes
JAZZ & FUSION	48	Carlos	Carlos
JAZZ & FUSION	49	Sad	Sad
JAZZ & FUSION	50	The Jazz	TheJazz
PIANO	51	Fur Elise	FurElise
PIANO	52	Military March	Mmarch
PIANO	53	Habanera	Habanera
PIANO	54	Minuet	Minuet
PIANO	55	Austria Variation	Avariati
PIANO	56	Old Macdonald Had A Farm	OldAFarm
PIANO	57	Wedding March	Wedding
PIANO	58	2-Part Invention #13 In A Minor.B.W. Iii	Invention
PIANO	59	Minuet In G	MinuetG
PIANO	60	Turkish March	TurkishM
PIANO	61	Hey Diddle Diddle	HeDiddle
PIANO	62	Italian Polka	ItaPolka
PIANO	63	Moseta Dance	MosetaDn
PIANO	64	Bulie Dance	BulieDn
PIANO	65	Waltz in A Flat Op.39 No.15	Waltz 1
PIANO	66	Wild Rose	WildRose
PIANO	67	Away In A Manger	AwayInAM
PIANO	68	Jack & Jill	JackJill
PIANO	69	Angles We Have Heard On High	Angles
PIANO	70	Waltz	Waltz
PIANO	71	Did You Ever See A Lassie	Lassie
PIANO	72	Chopsticks	Chopstick
PIANO	73	Four Little Swans	FLSwans
PIANO	74	Old France	OldFrance
PIANO	75	Jesus Saviour Pilot Me	PilotMe
PIANO	76	Eclogue	Eclogue
PIANO	77	Santa Claus Is Coming To Town	SantaCT
PIANO	78	Brave Cavalier	Cavalier
PIANO	79	America The Beautiful	USFair
PIANO	80	Music Box Dancer	Dancer

Song list

Classify	No.	Full english Name	English Abbr
FOLK & COUNTRY	1	Jambalaya	Jambalay
FOLK & COUNTRY	2	Ding! Dong! Merrily On High	DingDong
FOLK & COUNTRY	3	Battle Hymne Of The Republic	Battle
FOLK & COUNTRY	4	The Old Gray Mare	GrayMare
FOLK & COUNTRY	5	American Patrol	USPatrol
FOLK & COUNTRY	6	Christmas Is Coming	IsComing
FOLK & COUNTRY	7	Sippin' Cider Through A Straw	SCTStraw
FOLK & COUNTRY	8	Christmas Sound	Sound
GOLDEN & POP	9	On London Bridge	LdBridge
GOLDEN & POP	10	Are You Lonesome Tonight	Lonesome
GOLDEN & POP	11	Der Deitcher's Dog	DerDDog
GOLDEN & POP	12	Joy To The World	JoyWorld
GOLDEN & POP	13	Silent Night	SltnNight
GOLDEN & POP	14	Ave Maria	AveMaria
GOLDEN & POP	15	Five Hundred Miles	FHMiles
GOLDEN & POP	16	Happy New Year	HappyNY
GOLDEN & POP	17	It's Beginning To Look A Lot Like Christmas	LikeXmas
GOLDEN & POP	18	Jeanie With The Light Brown Hair	LightHair
GOLDEN & POP	19	My Bonnie	MyBonnie
GOLDEN & POP	20	Song Of The Pearlfisher	SongOfTP
CLASSICAL	21	Swan	Swan
CLASSICAL	22	Prelude To Act 2 (Swan Lake)	SwanLak1
CLASSICAL	23	Valse (Swan lake)	SwanLak2
CLASSICAL	24	The Happy Farmer	HpFarmer
CLASSICAL	25	The Sleeping Beauty	SleepBty
CLASSICAL	26	La Traviata	LaTravia
CLASSICAL	27	Wiegenlied	Wiegenli
CLASSICAL	28	Mov.2 Adagio Non Troppo Piano Sonata No.9 In D	Sonata9
CLASSICAL	29	Mov.1 Andante Grazioso Piano Sonata No.11 In A [Alla Tur Sonata 11 ca]	Sonata11
CLASSICAL	30	Prelude In C	Prelude
CLASSICAL	31	Chinese Dance	ChDance
CLASSICAL	32	Emperors Waltz	EmprWaltz
CLASSICAL	33	March Militaire	MillMar1
CLASSICAL	34	Symphony No.40	Symphony
JAZZ & FUSION	35	ShanZhaShu	ShanZhaS
JAZZ & FUSION	36	You Are My Sunshine	MySun
JAZZ & FUSION	37	June Samba	JunSamba
JAZZ & FUSION	38	Funk	Funk
JAZZ & FUSION	39	I Can.....	I Can...
JAZZ & FUSION	40	Sea Shore	SeaShore

Display

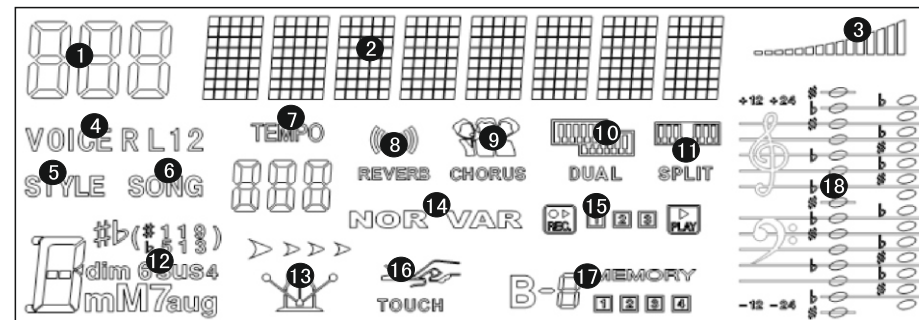

- | | | |
|-------------------|--------------------|-----------------------|
| 1. Nummernanzeige | 7. Tempo | 13. Metronom |
| 2. Textanzeige | 8. Reverb | 14. FILL IN1/FILL IN2 |
| 3. Lautstärke | 9. Chorus | 15. Record/Play |
| 4. Voice | 10. Dual voice | 16. Touch |
| 5. Style | 11. Keyboard split | 17. Memory |
| 6. Song | 12. Akkordanzeige | 18. Notenanzeige |

Rechtes Panel

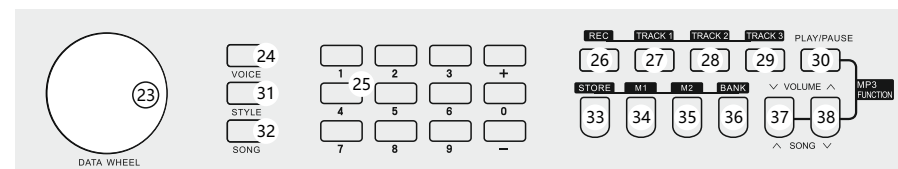

- | | |
|---|--|
| 23. Data Dial
Parameterauswahl | 32. 【Song】 Taste
Song Mode |
| 24. 【Voice】 Taste
Voice Mode | 33. 【Store】 Taste
Aktuelle Einstellungen speichern |
| 25. 【Ziffernblock/+, -】 Taste
Parameterauswahl | 34. 【M1】 Taste
Direktspeichertaste 1 |
| 26. 【Rec】 Taste
Aufnahmefunktion aktivieren | 35. 【M2】 Taste
Direktspeichertaste 2 |
| 27. 【Track1】 Taste
Aufnahme Track 1 | 36. 【Bank】 Taste
Memory Bank umschalten |
| 28. 【Track2】 Taste
Aufnahme Track 2 | 37. 【Song ^ / Volume v】
Vorheriger Song MP3
Drücken Sie diese Taste für längere Zeit um die Lautstärke des MP3 zu verringern |
| 29. 【Track3】 Taste
Aufnahme Track 3 | 38. 【Song v / Volume ^】
Nächster Song MP3
Drücken Sie diese Taste für längere Zeit um die Lautstärke des MP3 zu erhöhen |
| 30. 【Play/Pause】 Taste
Play/Pause MP3 | |
| 31. 【Style】 Taste
Style Mode | |

Rückseite

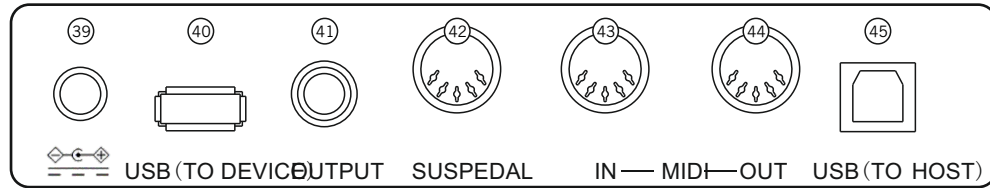

39. Anschluss für Netzteil

Schließen Sie hier das mitgelieferte Netzteil an

40.USB (MP3) to Device

Steckplatz für USB-Stick mit MP3-Daten (MP3-Player)

41.Audio Out

Audio Ausgang

42.Pedalanschluss

Schließen Sie hier das Kabel der mitgelieferten Pedaleinheit an

43.MIDI IN

MIDI-Eingang zur Verbindung mit anderen MIDI-Fähigen Geräten oder einem Computer

44.MIDI OUT

MIDI-Ausgang zur Verbindung mit anderen MIDI-Fähigen Geräten oder einem Computer

45.USB (MIDI) to Host

USB-MIDI-Schnittstelle zu einem Computer









Style List

Classify	No.	Full english Name	English Abbr
COUNTRY	125	Country Pop 1	CntyPop1
COUNTRY	126	Bluegrass 1	Bluegrs1
COUNTRY	127	Country 8Beat	Ct8Beat
COUNTRY	128	Modern Country	ModernCt
COUNTRY	129	Country Pop 2	CntyPop2
COUNTRY	130	Bluegrass 2	Bluegrs2
COUNTRY	131	2/4 Country	2/4Cntry
COUNTRY	132	Country Quick Steps	QuickStp
COUNTRY	133	Country Folk	CntyFolk
COUNTRY	134	Country Shuffle	CnyShufl
Latin & Latin Dance	135	Bossa Nova	BosaNov
Latin & Latin Dance	136	Latin	Latin
Latin & Latin Dance	137	Tikitikita	Tikitkta
Latin & Latin Dance	138	Lambada	Lambada
Latin & Latin Dance	139	Pop Cha Cha 1	PChaCha1
Latin & Latin Dance	140	Pop Cha Cha 2	PChaCha2
Latin & Latin Dance	141	Salsa 2	Salsa2
Waltz & TRADITIONAL	142	Waltz	Waltz
Waltz & TRADITIONAL	143	Old Waltz	OldWaltz
Waltz & TRADITIONAL	144	English Waltz	EngWaltz
Waltz & TRADITIONAL	145	German Waltz	GemWaltz
Waltz & TRADITIONAL	146	ViennaWaltz	VinaWtz
Waltz & TRADITIONAL	147	Slow Waltz 2	SlwWltz2
Waltz & TRADITIONAL	148	Jazz Waltz	JzWaltz
Waltz & TRADITIONAL	149	Polka	Polka
Waltz & TRADITIONAL	150	March	March
CHINESE FOLK	151	Chinese R&B 1	ChnR&B1
CHINESE FOLK	152	GuangXi Folk	GuangXi
CHINESE FOLK	153	Chinese Folk 1	ChnFolk1
CHINESE FOLK	154	NeiMeng Folk	NeiMFolk
CHINESE FOLK	155	JiangNan Folk1	JangNan1
CHINESE FOLK	156	XinJiang Folk	XJangFok
CHINESE FOLK	157	YangGe	YangGe
CHINESE FOLK	158	YunNan	YunNan
CHINESE FOLK	159	Jubilance	Jubilanc
CHINESE FOLK	160	GuangDong	GungDong

Style List

Classify	No.	Full english Name	English Abbr
ROCK	63	Soft Rock	SoftRock
ROCK	64	Easy Rock	EasyRock
ROCK	65	New Shuffle	NewShufl
ROCK	66	Rock Hip Hop	RkHipHop
ROCK	67	Rock & Roll 1	R'N'R1
ROCK	68	Rock & Roll 2	R'N'R2
BALLROOM	69	Tango 1	Tango1
BALLROOM	70	Spain Matador	Matador
BALLROOM	71	Twist 1	Twist1
BALLROOM	72	Big Band Fox	BandFox
BALLROOM	73	Tango 2	Tango2
BALLROOM	74	Slow Fox	SlowFox
BALLROOM	75	Slow Waltz 1	SlowWlZ1
BALLROOM	76	Swing Fox	SwingFox
BALLROOM	77	Salsa 1	Salsa1
BALLROOM	78	Cha Cha 1	ChaCha1
BALLROOM	79	Cha Cha 2	ChaCha2
BALLROOM	80	Beguine 1	Beguine1
BALLROOM	81	Beguine 2	Beguine2
BALLROOM	82	Rumba 1	Rumba1
BALLROOM	83	Samba 1	Samba1
BALLROOM	84	Jive	Jive
BALLROOM	85	Fox Trot	FoxTrot
DANCE	86	Techno 1	Techno1
DANCE	87	Hip Hop 1	HipHop1
DANCE	88	Dream Dance	DrmDance
DANCE	89	House	House
DANCE	90	Down Beat	DownBeat
DANCE	91	Progressive	Progress
DANCE	92	Rap 1	Rap1
DANCE	93	Disco	Disco
DANCE	94	Soft Disco	SoftDisc
DANCE	95	Disco Party	DscParty
DANCE	96	70's Disco	70'sDisc
DANCE	97	Club Dance	ClubDanc
DANCE	98	Euro Dance	EuroDanc
DANCE	99	Hip Hop 2	HipHop2
SOUL & FUNK	100	Funk 1	Funk1
SOUL & FUNK	101	Classic Funk	ClasFunk
SOUL & FUNK	102	Gospel Swing	GopSwing
SOUL & FUNK	103	Gospel	Gospel
SOUL & FUNK	104	Funk 2	Funk2
SOUL & FUNK	105	Electric Funk	ElecFunk
SOUL & FUNK	106	Groove Funk	GrooveFk
SOUL & FUNK	107	Cool Funky	ColFunky
SOUL & FUNK	108	Jazz Funk	JazzFunk
SOUL & FUNK	109	Groove	Groove
SOUL & FUNK	110	Soul	Soul
SOUL & FUNK	111	Hip Hop Beat	HipHopBt
SOUL & FUNK	112	R&B	R&B
SOUL & FUNK	113	Soul Beat	SoulBeat
SWING & JAZZ	114	Latin Jazz 1	LatinJz1
SWING & JAZZ	115	Big Band	BigBand
SWING & JAZZ	116	Dixieland 1	Dixland1
SWING & JAZZ	117	Broadway Big Band	BwayBand
SWING & JAZZ	118	Swing	Swing
SWING & JAZZ	119	Latin Jazz 2	LatinJz2
SWING & JAZZ	120	Fusion	Fusion
SWING & JAZZ	121	Acid Jazz	AcidJazz
SWING & JAZZ	122	Cool Jazz Ballad	CoolJzBd
SWING & JAZZ	123	Swing Shuffle	SwingSfl
SWING & JAZZ	124	Big Band Medium	BandMid

Schraubensatz

- ①  Plastikkappe 4Stück
- ②  M6*50 Schraube 6Stück
- ③  4*20 Schraube 6Stück
- ④  M6*20 Schraube 6Stück
- ⑤  3*8 Schraube 4Stück
- ⑥  Winkel 2Stück
- ⑦  4*12 Schraube 6Stück
- ⑧  Verbindungskloben 2Stück

Aufbauanleitung - Siehe auch Zeichnung auf S.5

1. Befestigen Sie die beiden Winkelstücke ⑥ mit Hilfe der 4*12 Schrauben ⑦ an den Konsolen.
2. Bringen Sie die beiden Verbindungskloben ⑧ in die beiden Konsolenteile ein.
3. Verbinden Sie die Konsolen mit Hilfe von zwei M6*50 Schrauben ② mit den Standfüßen.
4. Verbinden Sie die Standfüsse mit Hilfe der verbleibenden 4 Stück M6*50 ② Schrauben mit der Pedalleiste.
5. Mit den 4 Stück 3*8 Schrauben ⑤ befestigen Sie die Rückwand an den Winkeln der Standfüsse.
6. Befestigen Sie die Unterseite der Rückwand mit Hilfe der 4*20 ③ Schrauben an der Pedalleiste.
7. Legen Sie den Spieltisch auf den fertigen Unterbau und befestigen ihn mit den 6 Stück M6*20 ④ Schrauben.
8. Verdecken Sie die Schraublöcher mit Hilfe der Plastikkappen. ①
9. Verbinden Sie das Kabel der Pedaleinheit mit dem Pedalanschluss an der Rückseite des Pianos.

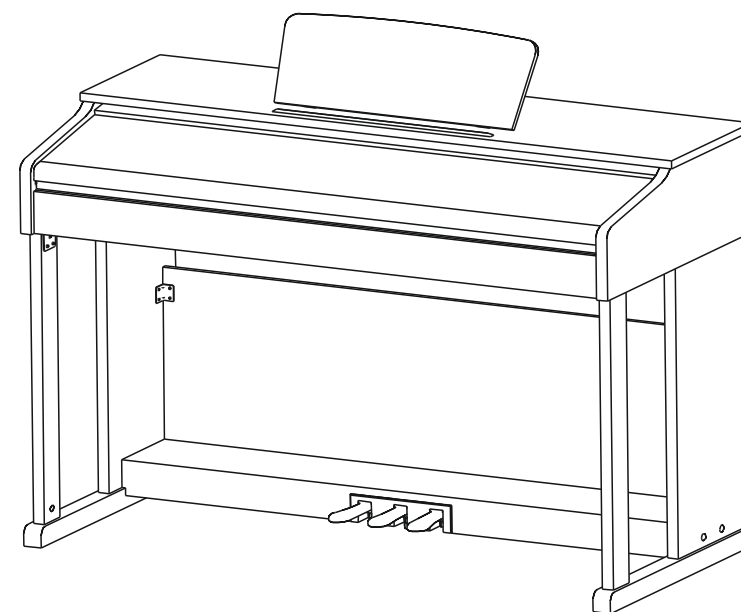

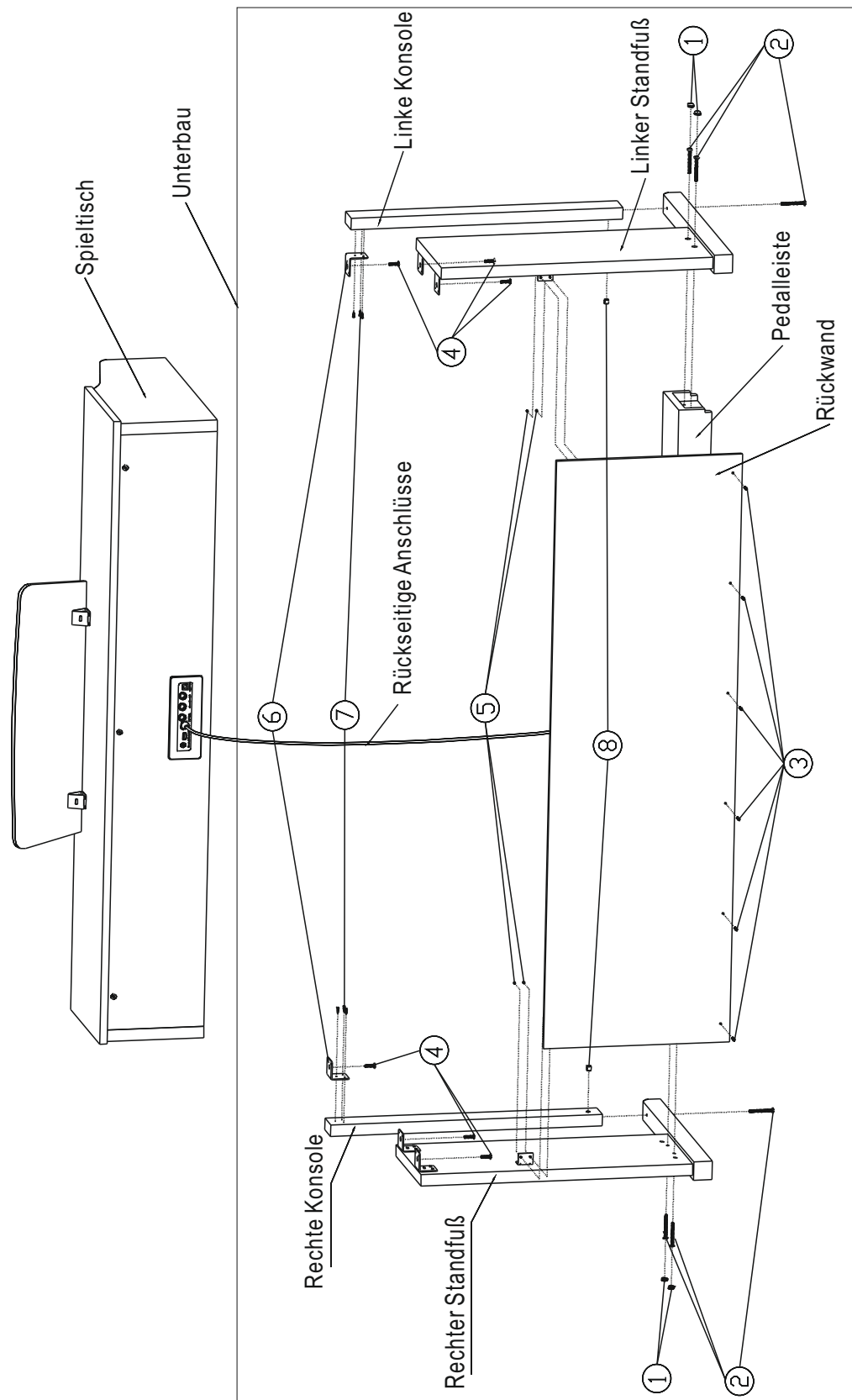

Style List

Classify	No.	Full english Name	English Abbr
8 BEAT	1	8Beat Piano	8BtPiano
8 BEAT	2	8Beat 1	8Beat1
8 BEAT	3	8Beat Shuffle	8BtShufl
8 BEAT	4	Guitar Pop 1	GtPop1
8 BEAT	5	8Beat Hip Hop	8BtHiHop
8 BEAT	6	8Beat R&B	8BeatR&B
8 BEAT	7	8Beat Pop	8BtPop
8 BEAT	8	Pop Funk 1	PopFunk1
8 BEAT	9	Rhythm & Beat 1	Rhy&Bt1
8 BEAT	10	8Beat Disco 1	8BtDisc1
8 BEAT	11	8Beat Rock	8BtRock
8 BEAT	12	8Beat 2	8Beat2
8 BEAT	13	Sweet Beat	SweetBt
8 BEAT	14	8Beat Dance	8BtDance
8 BEAT	15	8Beat 3	8Beat3
8 BEAT	16	60's 8Beat	60's8Bt
16 BEAT	17	16Beat 1	16Beat1
16 BEAT	18	16Beat Funk 1	16BtFuk1
16 BEAT	19	16Beat Ballad 1	16BtBld1
16 BEAT	20	16Beat R&B	16BtR&B
16 BEAT	21	Pop 16Beat 1	Pop16Bt1
16 BEAT	22	16Beat Dance	16BDanc
16 BEAT	23	16Beat 2	16Beat2
16 BEAT	24	Modern 16Beat	Modrn16B
16 BEAT	25	16Beat Hot	16BtHot
16 BEAT	26	16Beat Modern	16BModr
16 BEAT	27	16Beat 3	16Beat3
16 BEAT	28	Cool Beat	CoolBeat
16 BEAT	29	16Beat Ballad 2	16BtBld2
16 BEAT	30	16Beat 4	16Beat4
16 BEAT	31	Pop Shuffle	PopShufl
POP	32	Pop Rock 1	PopRock1
POP	33	Pop Dance 1	PopDanc1
POP	34	Pop Fusion	PopFusn
POP	35	Analog Night 1	AnalgNt1
POP	36	6/8 Pop	6/8Pop
POP	37	Brit. Pop 1	BritPop1
POP	38	Brit. Pop 2	BritPop2
POP	39	Pop Hit	PopHit
POP	40	Fusion Shuffle	FusShufl
POP	41	Pop Beat	PopBeat
POP	42	Soft Beat	SoftBeat
POP	43	60's Pop	60'sPop
POP	44	Sting Latin	StigLatn
BALLAD	45	R&B Ballad 1	R&BBad1
BALLAD	46	Guitar Ballad	GtBallad
BALLAD	47	Ballad Rock	BalladRk
BALLAD	48	Piano Pop	PianoPop
BALLAD	49	Soft Ballad	SoftBald
BALLAD	50	Natural Ballad	NatuBld
BALLAD	51	Love Ballad	LoveBld
BALLAD	52	Easy Ballad	EasyBld
BALLAD	53	Slow Ballad	SlowBald
BALLAD	54	Folk Ballad	FolkBld
BALLAD	55	Pop Ballad 1	PopBld1
BALLAD	56	EP Ballad	EPBallad
ROCK	57	Rock	Rock
ROCK	58	New Wave	NewWave
ROCK	59	Ska	Ska
ROCK	60	Slow Rock	SlowRock
ROCK	61	70's Rock & Roll	70'sRock
ROCK	62	Folk Rock	FolkRock

Voice List

Classify	No.	Full english Name	English Abbr
Synth Pad	308	Pad 6 (metallic) 1	MetalPad
Synth Pad	309	Pad 7 (halo) 1	HaloPad
Synth Pad	310	Pad 8 (sweep) 1	SweepPad
Synth Pad	311	FX 1 (rain)	FXRain
Synth Pad	312	FX 2 (soundtrack)	Soundtrk
Synth Pad	313	FX 3a (synth mallet)	SynMalet
Synth Pad	314	FX 3 (crystal)	Crystal
Synth Pad	315	FX 4 (atmosphere)	Atmosphr
Synth Pad	316	Warm Air	WarmAir
Synth Pad	317	FX 5 (brightness)	Bright
Synth Pad	318	FX 6 (goblins)	Goblins
Synth Pad	319	FX 7 (echoes) 1	Echoes
Synth Pad	320	FX 7a (echo bell) 1	EchoBell
Synth Pad	321	FX 7b (echo pan)	EchoPan
Synth Pad	322	FX 8 (sci-fi)	Sci-Fi
Ethnic Misc.	323	Sitar 1	Sitar
Ethnic Misc.	324	Sitar 2 (bend)	Sitar2
Ethnic Misc.	325	Banjo	Banjo
Ethnic Misc.	326	Shamisen	Shamisen
Ethnic Misc.	327	Koto	Koto
Ethnic Misc.	328	Taisho Koto	TaishoKt
Ethnic Misc.	329	Kalimba	Kalimba
Ethnic Misc.	330	Bag Pipe	Bagpipe
Ethnic Misc.	331	Fiddle	Fiddle
Ethnic Misc.	332	Shanai	Shanai
Percussive	333	Tinkle Bell	TnkIBell
Percussive	334	Steel Drums	SteelDrm
Percussive	335	Woodblock	WoodBlok
SFX	336	Seashore	Seashore
SFX	337	Thunder	Thunder
SFX	338	Telephone Ring 1	Telephone
SFX	339	Applause	Applause
Combined Voice	340	Stereo Piano & Strings Pad	StPn&Str
Combined Voice	341	Stereo Piano & Choir	StPn&Cho
Combined Voice	342	Stereo Piano & Synth Strings	StPn&Syn
Combined Voice	343	Stereo Piano & Warm Pad	StPn&Pad
Combined Voice	344	Rock Organ & Strings	RoOr&Str
Combined Voice	345	Steel Guitar & Warm Pad	StGt&Pad
Combined Voice	346	Orchestra	Orchest
Combined Voice	347	Full Strings 1	FullStr1
Combined Voice	348	Symphonic	Symphon
Chinese Instruments	349	GuZheng	GuZheng
Chinese Instruments	350	PiPa	PiPa
Chinese Instruments	351	ErHu 1	ErHu1
Chinese Instruments	352	Bandi	Bandi
Chinese Instruments	353	Hulusi	Hulusi
Chinese Instruments	354	LuSheng 1	LuShen1
Chinese Instruments	355	SuoNa	SuoNa
Chinese Instruments	356	PaiXiao	PaiXiao
Drum Set	357	Standard Set	StandSet
Drum Set	358	Room Set	RoomSet
Drum Set	359	Power Set	PowerSet
Drum Set	360	Jazz Set	JazzSet

Inbetriebnahme

Stromversorgung

1. Stellen Sie sicher, dass dieses Instrument ausgeschaltet ist.
2. Schließen Sie das Netzteil an die Netzteil-Buchse des Instruments.
3. Stecken Sie den Netzstecker des Netzteils in die Steckdose.
4. Drücken Sie die [Ein / Aus] -Taste. Das Display zeigt "Loading". Das Instrument ist nun betriebsbereit.

Achtung:

Bitte unterbrechen Sie die Stromversorgung dieses Instruments wenn Sie es nicht benutzen oder bei Gewitter.

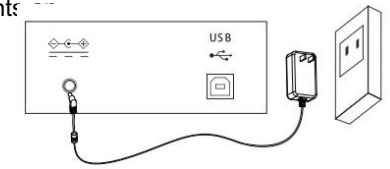

Kopfhöreranschluss

Sie können einen Stereokopfhörer an die Kopfhörerbuchse an der Unterseite des Instruments anschließen, wenn Sie alleine üben oder spät abends spielen möchten. Die Lautsprecher dieses Instruments werden automatisch abgeschaltet nachdem der Kopfhörer eingesteckt wurde. Der Klang ist nun nur noch über Kopfhörer zu hören.

Achtung:

Bitte nutzen Sie die Kopfhörerfunktion in angemessener Lautstärke und nicht zu lange, um Hörschäden vorzubeugen.

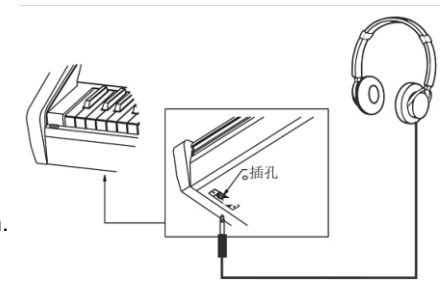

Anschluss von Audio Equipment

Durch Anschließen von externem Equipment kann evtl. ein noch besseres Klangerlebnis erzielt werden. Die Audioausgangsbuchse an der Geräterückseite kann zum Anschluss an einen Keyboardverstärker genutzt werden. Auch Stereo-Soundsysteme und Aufnahmeegeräte können an dieser Buchse angeschlossen werden.

Achtung:

Stellen Sie vor dem Anschließen anderer Geräte sicher, dass diese ausgeschaltet sind und die Lautstärken auf eine niedrige Einstellung gebracht wurden.

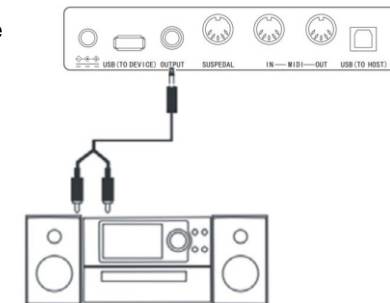

Verbindung zum Computer

Über die USB-to-Host Buchse können Sie das Instrument mit Hilfe eines einfachen USB-Kabels zum Computer verbinden um MIDI-Daten zu übertragen. Somit können z.B. Notationsprogramme oder andere MIDI-fähige Anwendungen genutzt werden.

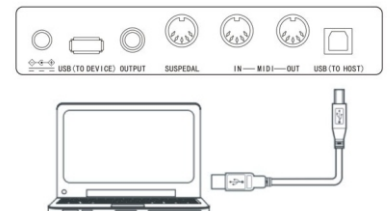

MIDI-Anschluss

Verbinden Sie MIDI IN dieses Instruments mit MIDI OUT eines anderen Gerätes um dieses Instrument als Soundquelle zu verwenden.

Verbinden Sie MIDI OUT dieses Instruments mit MIDI IN eines anderen Instruments um dieses Instrument als MIDI-Controller zu verwenden.

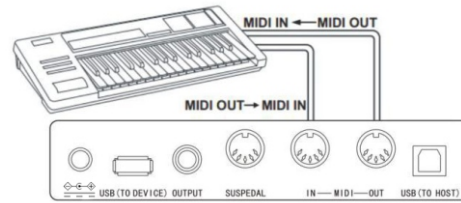

Pedalanschluss

Das Piano verfügt über drei Pedale. Sobald Sie die Pedaleinheit mit der Rückseitigen Pedalbuchse des Instruments verbunden haben, stehen drei Pedalfunktionen zur Verfügung.

1. Soft Pedal:

Das Soft Pedal lässt den Klang etwas leiser und dünner erscheinen.

2. Sostenuto Pedal:

Das Sostenuto Pedal lässt Töne länger ausklingen welche simultan mit dem Pedal gedrückt wurden.

3. Sustain Pedal:

Das Sustain-Pedal lässt alle gespielten Töne länger ausklingen.

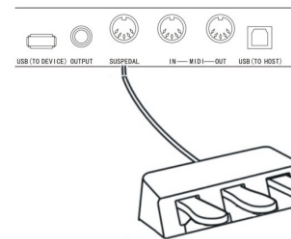
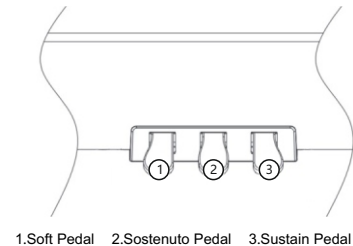

USB-Anschluss

Am USB-to-Device Anschluss kann ein Speicherstick mit max. 32G zur Wiedergabe von MP3-Daten eingesteckt werden. Achtung:

Entfernen Sie das Speichermedium nicht während der Wiedergabe um Datenverlust oder Beschädigungen am Speichermedium zu verhindern.

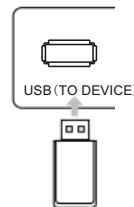

Voice List

Classify	No.	Full english Name	English Abbr
Brass	247	Bright Brass Section	BrBraSec
Brass	248	Brass & Strings	Bras&Str
Brass	249	Synth Brass 1	SynBras1
Brass	250	Synth Brass 2	SynBras2
Brass	251	Synth Brass 3	SynBras3
Brass	252	Synth Brass 4	SynBras4
Brass	253	Analog Synth Brass 1	AnaBras1
Brass	254	Analog Synth Brass 2	AnaBras2
Brass	255	Jump Brass	JumpBras
Brass	256	Synth Brass & Strings 1	SyBr&St1
Reed	257	Soprano Sax 1	SprnoSax
Reed	258	Soprano Sax 2	SprnSax2
Reed	259	Sweet Soprano Sax	SweSpSax
Reed	260	Alto Sax	AltoSax
Reed	261	Soft Alto Sax	SoftAlto
Reed	262	Tenor Sax 1	TenorSax
Reed	263	Tenor Sax 2	TenoSax2
Reed	264	Baritone Sax	BariSax
Reed	265	Sweet Oboe	SwetOboe
Reed	266	Oboe 1	Oboe
Reed	267	English Horn 1	EngHorn
Reed	268	Bassoon 1	Bassoon
Reed	269	Clarinet 1	Clarinet
Reed	270	Clarinet 2	Clarinet2
Pipe	271	Piccolo	Piccolo
Pipe	272	Flute	Flute
Pipe	273	Sweet Flute	SweeFlut
Pipe	274	Recorder	Recorder
Pipe	275	Sweet Pan Flute	SwPanFu
Pipe	276	Pan Flute	PanFlute
Pipe	277	Blown Bottle	Bottle
Pipe	278	Shakuhachi	Shakhchi
Pipe	279	Whistle 1	Whistle
Pipe	280	Whistle 2	Whistle2
Pipe	281	Ocarina	Ocarina
Synth Lead	282	Lead 1 (square)	SquareLd
Synth Lead	283	Square	Square
Synth Lead	284	Lead 1b (sine)	SineLead
Synth Lead	285	Square Lead 1	SquarLd1
Synth Lead	286	Lead 1a (square 2)	SquarLd2
Synth Lead	287	Lead 2a (sawtooth 2)	SawLead2
Synth Lead	288	Lead 2d (sequenced analog)	SquAnaLd
Synth Lead	289	Lead 2 (sawtooth)	SawLead1
Synth Lead	290	Lead 2b (saw + pulse)	SawPlsLd
Synth Lead	291	Lead 2c (double sawtooth)	DubSawLd
Synth Lead	292	Lead 3 (calliope)	CalliopLd
Synth Lead	293	Lead 4 (chiff)	ChiffLd
Synth Lead	294	Lead 5 (charang)	CharanLd
Synth Lead	295	Lead 5a (wire lead)	WireLead
Synth Lead	296	Lead 6 (voice)	VoiceLd
Synth Lead	297	Lead 7 (fifths)	FifthsLd
Synth Lead	298	Lead 8 (bass + lead)	BassLead
Synth Lead	299	Lead 8a (soft wrl)	SftWrlLd
Synth Pad	300	Pad 1 (new age)	NewAgePd
Synth Pad	301	New Year Pad	NewYrPd
Synth Pad	302	Pad 2 (warm)	WarmPad
Synth Pad	303	Pad 2a (sine pad)	SinePad
Synth Pad	304	Pad 3 (polysynth) 1	PolySyPd
Synth Pad	305	Pad 4 (choir)	ChoirPad
Synth Pad	306	Pad 4a (itopia)	ItopiaPd
Synth Pad	307	Pad 5 (bowed) 1	BowedPad

Voice List

Classify	No.	Full english Name	English Abbr
Strings & Orchestral Instruments	186	Violin 2	Violin2
Strings & Orchestral Instruments	187	Violin (slow attack)	SIViolin
Strings & Orchestral Instruments	188	Soft Violin	SoftVin
Strings & Orchestral Instruments	189	Viola 1	Viola
Strings & Orchestral Instruments	190	Viola 2	Viola2
Strings & Orchestral Instruments	191	Cello 1	Cello
Strings & Orchestral Instruments	192	Cello 2	Cello2
Strings & Orchestral Instruments	193	Celloen 16'	Celloen
Strings & Orchestral Instruments	194	Contrabass 1	Contrabs
Strings & Orchestral Instruments	195	Contrabass 2	Contrbs2
Strings & Orchestral Instruments	196	Tremolo Strings 1	TremStr
Strings & Orchestral Instruments	197	Tremolo Strings 2	TremStr2
Strings & Orchestral Instruments	198	Pizzicato Strings 1	PizzStr
Strings & Orchestral Instruments	199	Pizzicato Strings 2	PizzStr2
Strings & Orchestral Instruments	200	Orchestral Harp 1	Harp
Strings & Orchestral Instruments	201	Orchestral Harp 2	Harp2
Strings & Orchestral Instruments	202	Timpani 1	Timpani
Strings & Orchestral Instruments	203	Timpani 2	Timpani2
Ensemble	204	String Ensembles 1	Strings1
Ensemble	205	String Ensembles 2	Strings2
Ensemble	206	Synth Strings 1	SynStrs1
Ensemble	207	Synth Strings 2	SynStrs2
Ensemble	208	Synth Strings 3	SynStrs3
Ensemble	209	Synth Strings 4	SynStrs4
Ensemble	210	Stereo Slow Strings	SSlowStr
Ensemble	211	Strings and Brass	Str&Bras
Ensemble	212	Legato Strings	LegatStr
Ensemble	213	Orchestra	Orchstr
Ensemble	214	60's Strings	60'sStr
Ensemble	215	Solo Strings	SoloStr
Ensemble	216	Choir Aahs 1	ChoirAah
Ensemble	217	Choir Aahs 2	ChoirAh2
Ensemble	218	Humming	Humming
Ensemble	219	Voice Oohs	VoiceOoh
Ensemble	220	Analog Voice	AnaVoice
Ensemble	221	Synth Voice	SynVoice
Ensemble	222	Bass Hit Plus	BassHit
Ensemble	223	Orchestra Hit 1	OrchHit
Ensemble	224	Orchestra Hit 2	OrchHi2
Ensemble	225	Euro Hit	EuroHit
Ensemble	226	6th Hit	6thHit
Brass	227	Trumpet 1	Trumpet
Brass	228	Trumpet 2	Trumpet2
Brass	229	Trumpet 3	Trumpet3
Brass	230	Dark Trumpet Soft	DarkTrp
Brass	231	Sweet Trumpet	SweetTp
Brass	232	Trombone 1	Trombone
Brass	233	Trombone 2	Trmbone2
Brass	234	Bright Trombone	BritBone
Brass	235	Tuba 1	Tuba
Brass	236	Tuba 2	Tuba2
Brass	237	Muted Trumpet 1	MuteTrp1
Brass	238	Muted Trumpet 2	MuteTrp2
Brass	239	French Horn 1	FrHorn
Brass	240	French Horn 2 (warm)	FrHorn2
Brass	241	Brass Section 1	Brass
Brass	242	Brass Section 2 (octave mix)	Brass2
Brass	243	Brass Section 3	Brass3
Brass	244	Brass Section 4	Brass4
Brass	245	Brass Section 5	Brass5
Brass	246	Brass Band	BrasBand

Netzschalter

1. Stellen Sie zunächst sicher, dass die Stromversorgung korrekt angeschlossen wurde.
2. Drücken Sie die Ein / Aus-Taste. Der Bildschirm wird beleuchtet und zeigt **LOADING**. Das Instrument wurde gestartet.

Achtung:

Wenn nach dem Betätigen des **【Power】** Schalters keine Funktion besteht und das Display nicht leuchtet, überprüfen Sie ob das Netzteil korrekt angeschlossen wurde.



LOADING...

Lautstärkenanpassung

Um die Lautstärke des Instruments zu erhöhen, schieben Sie den **【Master Volume】** Regler nach rechts, nachdem Sie das Instrument eingeschaltet haben.

Um die Lautstärke des Instruments zu verringern, schieben Sie den **【Master Volume】** Regler nach links, nachdem Sie das Instrument eingeschaltet haben.

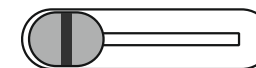

MASTER VOLUME

Auswahl der Klangfarbe (Voice)

Dieses Instrument verfügt über eine Vielzahl unterschiedlicher Klangfarben. Eine Auflistung finden Sie in der Voice-List.

Master Voice

1. Durch Drücken der **【Voice】** Taste gelangen Sie in den Modus zur Klangfarbenauswahl. Das Display signalisiert durch die Anzeige „R1“ den Auswahlstatus für die Master Voice.

2. Benutzen Sie die **【+】/【-】** Tasten, um die gewünschte Voice auszuwählen.

3. Nun können Sie die gewählte Voice auf der Tastatur spielen. Hinweis:

Um den Voice Auswahl Modus zu verändern, drücken Sie wiederholt die **【Voice】** Taste. Die Einstellung wechselt zwischen R1/R2 und L.



VOICE



Dual Voice

Dieses Instrument verfügt über eine Dual Voice Funktion. Mit dieser Funktion können Sie zwei Klangfarben überlagert wiedergeben und durch deren Überlagerung, hervorragende Klangeffekte erzielen.

1. Drücken Sie die **【Dual voice】** Taste um die Dual Voice Funktion zu aktivieren. Das Display zeigt „R2“ und den Namen und Nummer der aktuellen Dual Voice.

2. Um die Dual Voice auf die gewünschte Klangfarbe umzuschalten nutzen Sie den Ziffernblock oder die **【+】/【-】** Tasten.

3. Spielen Sie nun auf der Tastatur, um R1 und R2 überlagert zu hören.

4. Drücken Sie die **【Dual voice】** Taste erneut, um diese Funktion zu verlassen.

Hinweis:

Ist die Lower Funktion aktiviert, reagiert nur der rechte Tastaturbereich auf die Dual Voice Funktion.



DUAL



Lower

Die Lower Funktion teilt die Tastatur in zwei Hälften. Diese sind durch den Split Punkt getrennt. Die linke Tastaturhälfte wird als Lower Voice bezeichnet und kann mit einer anderen Klangfarbe belegt werden. Der Split Punkt kann zu jeder beliebigen Klaviertaste verschoben werden.

1. Drücken Sie **【Lower】** um die Lower Funktion zu aktivieren. Das Display zeigt den Hinweis „L“ und „Split“ und Name und Nummer der aktuellen Lower Voice.
2. Sie können das Datenrad, die Zifferntasten oder die **【+】 / 【-】** Tasten verwenden um die gewünschte Lower Voice auszuwählen.
3. Spielen Sie nun die beiden Tastaturbereiche um die unterschiedlichen Klangfarben zu hören.
4. Drücken Sie **【Lower】** erneut, um die Lower Funktion zu verlassen.

Split Punkt:

Die Grenze zwischen linkem und rechtem Tastaturbereich nennt man Split Punkt. Die Standard-Einstellung ist F#3. Der Split Punkt kann im Funktionsmenü an eine andere Stelle verschoben werden. Siehe Funktionsmenü.

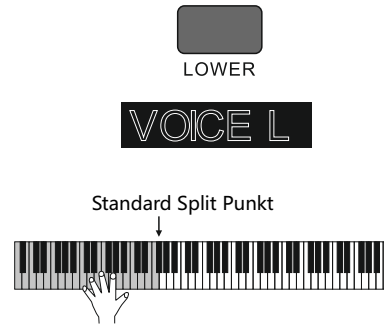

Anschlagsempfindlichkeit

Die Tastatur reagiert anschlagsempfindlich. Somit können Sie dynamisches Spiel, vergleichbar eines echten Klaviers realisieren. Es stehen drei Empfindlichkeitsstufen zur Auswahl.

1. Drücken Sie die **【Touch】** Taste um in das entsprechende Auswahlmeneü zu gelangen. Das Display zeigt die Nummer der gewählten Anschlagsempfindlichkeit. Die Standardeinstellung ist 2. Sie können zwischen drei Anschlagsempfindlichkeiten wählen (001-003).
2. Anschlagsempfindlichkeit auswählen
Drücken Sie wiederholt die **【Touch】** Taste, um zwischen den Anschlagsempfindlichkeiten zu wechseln.
3. Anschlagsempfindlichkeit ausschalten
Wählen Sie durch mehrmaliges Drücken der **【Touch】** Taste die Einstellung "OFF" im Display. Die "Touch" Anzeige im Display erlischt und zeigt an, dass die Tastatur nun nichtmehr auf unterschiedliche Anschlagsstärken reagiert.



Piano Mode

Durch Drücken der **【Piano】** Taste gelangen Sie sofort zum Piano Mode. Das Instrument wird komplett auf Klavierklang umgestellt.

1. Drücken Sie die **【Piano】** Taste, um in den Piano Mode zu gelangen.
2. Im Piano Mode ist lediglich eine Rhythmusbegleitung möglich. Die Akkorderkennung ist in diesem Modus deaktiviert. Die Begleitfunktion unterstützt lediglich eine Rhythmusbegleitung.

Hinweis:

1. Die Sound Console Funktion sowie das Funktionsmenü können im Piano Mode weiterhin genutzt werden.
2. Die Akkorderkennung wird beim Aktivieren des Piano Mode deaktiviert.



Voice List

Classify	No.	Full english Name	English Abbr
Guitar	125	Nylon & Steel Guitar	Ny&SteGt
Guitar	126	Stereo Steel Guitar	StSteGt
Guitar	127	Steel Guitar Bend	GtBend
Guitar	128	Steel Guitar Harmonics	GtHarm
Guitar	129	Velocity Steel Guitar 1	VelSte1
Guitar	130	Velocity Steel Guitar 2	VelSte2
Guitar	131	Velocity Steel Guitar 3	VelSte3
Guitar	132	Electric Guitar (jazz) 1	JazzGtr
Guitar	133	Electric Guitar (jazz) 2	JazzGt2
Guitar	134	Electric Guitar (pedal steel)	PedalGtr
Guitar	135	Mellow Guitar	MellGt
Guitar	136	Velocity Jazz Guitar	JazzGtVe
Guitar	137	Jazz Guitar Detuned	JazzGtDt
Guitar	138	Mid Tone Guitar	MidTonGt
Guitar	139	Electric Guitar (clean) 1	CleanGtr
Guitar	140	Electric Guitar (clean) 2	CleanGtr2
Guitar	141	Stereo Clean Guitar	StCleGtr
Guitar	142	Velocity Clean Guitar	CleGtVel
Guitar	143	Electric Guitar (detuned clean)	DetClnGt
Guitar	144	Electric Guitar (muted velo-sw)	MutVelGt
Guitar	145	Electric Guitar (muted)	MutedGtr
Guitar	146	Electric Guitar (funky cutting)	FunkGt
Guitar	147	Jazz Man	JazzMan
Guitar	148	Stereo Muted Guitar	StMuGt
Guitar	149	Guitar Pinch	GtPinch
Guitar	150	Overdriven Guitar	Overdrive
Guitar	151	Distortion Guitar 1	DistGt
Guitar	152	Distortion Guitar 2	DistGtr2
Guitar	153	Distortion Guitar (with feedback) 1	FeedbkGt
Guitar	154	Distorted Rhythm Guitar	DistRyth
Guitar	155	5th Distortion	5thDist
Guitar	156	Stereo Distorted Guitar	StDistor
Guitar	157	Guitar Feedback	GtFdbbk
Guitar	158	Guitar Harmonics	GtrHarmo
Bass	159	Acoustic Bass 1	AcoBass
Bass	160	Acoustic Bass 2	AcoBass2
Bass	161	Jazz Style	JazzSty
Bass	162	A.Bass & Mute G.T.	Ba&GtMu
Bass	163	Resonant Bass	ResBass
Bass	164	Wah Bass 1	WahBass1
Bass	165	Electric Bass (finger) 1	FngrBass
Bass	166	Electric Bass (finger) 2	FngrBas2
Bass	167	Electric Bass (finger) 3	FngrBas3
Bass	168	Finger Slap Bass	FngrSlap
Bass	169	Electric Bass (pick) 1	PickBass
Bass	170	Electric Bass (pick) 2	PickBas2
Bass	171	Fretless Bass 1	Fretless
Bass	172	Fretless Bass 2	Fretless2
Bass	173	Slap Bass 1	SlapBass
Bass	174	Slap Bass 2	SlapBass2
Bass	175	Synth Bass 1	SynBass
Bass	176	Synth Bass 2	SynBass2
Bass	177	Synth Bass 3 (resonance)	ResoBass
Bass	178	Synth Bass 4 (attack)	AtackBass
Bass	179	Synth Bass (warm)	WarmBass
Bass	180	Clavi Bass	ClavBass
Bass	181	Hammer	Hammer
Bass	182	Synth Bass (rubber)	RubbBass
Bass	183	Attack Pulse	AtackPls
Strings & Orchestral Instruments	184	The Violin	TheVin
Strings & Orchestral Instruments	185	Violin 1	Violin

Voice List

Classify	No.	Full english Name	English Abbr
Chromatic Percussion	63	Vibraphone 1	Vibra
Chromatic Percussion	64	Vibraphone 2	Vibra2
Chromatic Percussion	65	Vibraphone (wide) 1	VibraW
Chromatic Percussion	66	Vibraphone (wide) 2	VibraW2
Chromatic Percussion	67	Vibraphone & Bell	Bell&Vib
Chromatic Percussion	68	Marimba 1	Marimba
Chromatic Percussion	69	Marimba 2	Marimba2
Chromatic Percussion	70	Marimba (wide)	MarimbaW
Chromatic Percussion	71	Stereo Marimba	StMarim
Chromatic Percussion	72	Marimba & Vibraphone	Mar&Vib
Chromatic Percussion	73	Xylophone 1	Xylophone
Chromatic Percussion	74	Xylophone 2	Xylopho2
Chromatic Percussion	75	Tubular Bells	TubulBell
Chromatic Percussion	76	Church Bell	ChurBell
Chromatic Percussion	77	Carillon	Carillon
Chromatic Percussion	78	Dulcimer	Dulcimer
Chromatic Percussion	79	Santur	Santur
Organ	80	Drawbar Organ 1	DrawbOrgan
Organ	81	Drawbar Organ 2	DrawbOrgan 2
Organ	82	Soft Stereo Drawbar Organ	SfDrawOrgan
Organ	83	Mellow Drawbar Organ	MellDrOr
Organ	84	Detuned Drawbar Organ 1	DeDraOr
Organ	85	Detuned Drawbar Organ 2	DeDraOr2
Organ	86	Italian 60's Organ	60'sOrgn
Organ	87	1970 Percussive Organ	1970PcOr
Organ	88	Percussive Organ 1	PercOrgn1
Organ	89	Percussive Organ 2	PercOrg2
Organ	90	Light Click Organ	LClickOr
Organ	91	Detuned Percussive Organ	DePerOrg
Organ	92	Stereo Rotary Organ	StRotaOr
Organ	93	Rock Organ	RockOrgn
Organ	94	Rotary Organ	RotaOrgn
Organ	95	Slow Rotary Organ	SloRotOr
Organ	96	Detuned Church Organ	DeChuOrg
Organ	97	Church Organ 1	ChurOrgn
Organ	98	Church Organ 2	ChurOrg2
Organ	99	Church Organ (octave mix)	ChurOrgO
Organ	100	Reed Organ	ReedOrgn
Organ	101	Puff Organ	PuffOrgn
Organ	102	Accordion 1	Accordion
Organ	103	Accordion 2	Accordion2
Organ	104	Accordion 3	Accordin3
Organ	105	Mustte	Mustte
Organ	106	Accord It Solo	AccordSo
Organ	107	Sweet Harmonica	SwetHarm
Organ	108	Harmonica 1	Harmonica
Organ	109	Harmonica 2	Harmonic2
Organ	110	Tango Accordion	TangoAcd
Guitar	111	Acoustic Guitar (nylon) 1	NylonGtr
Guitar	112	Acoustic Guitar (nylon) 2	NylonGt2
Guitar	113	Acoustic Guitar (nylon + key off)	NylGtrOf
Guitar	114	Ukulele	Ukulele
Guitar	115	Velocity Nylon Guitar	NyInGtVe
Guitar	116	Chorus Nylon Guitar	ChoNyGt
Guitar	117	Bright Nylon Guitar	BrNyGt
Guitar	118	Acoustic Guitar (steel) 1	SteelGtr
Guitar	119	Acoustic Guitar (steel) 2	SteelGt2
Guitar	120	Steel Guitar with Body Sound	SteelBdy
Guitar	121	Tremolo Steel Guitar	TremGt
Guitar	122	Mandolin	Mandolin
Guitar	123	12-Strings Guitar	12StrGtr
Guitar	124	Chorus Steel Guitar	ChoSteGt

Metronom

Das Instrument verfügt über eine Metronomfunktion, um Sie beim Üben zu unterstützen.

1. Metronom einschalten:
Drücken Sie die **【Metronome】** Taste um das Metronom einzuschalten. Drücken Sie die **【Metronome】** Taste erneut, um das Metronom auszuschalten.
2. Metronom Einstellung
Das Metrum kann im Funktionsmenü eingestellt werden.
Hinweis:
1. Wird das Metronom während der Style Wiedergabe gestartet, wechselt das Metrum zur Taktart des Styles.
2. Wird bei laufendem Metronom ein Style gestartet, wechselt das Metrum auf Schlag 1 zur Taktart des Styles.
3. Das Metronom kann auch während der Aufnahme genutzt werden. Der Metronomklang wird hier nicht aufgezeichnet.

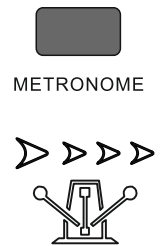

Begleitautomatik

Mit der Begleitfunktion können Sie auch alleine die Vorzüge einer Begleitband genießen. Durch Akkordangabe in der linken Hand, können Sie die verschiedensten Begleitstile steuern. Dieses Instrument verfügt über eine Vielzahl von Styles. Sie finden diese in der Style List.

Spiele mit Begleitautomatik (nur Rhythmus)

1. Drücken Sie die **【Style】** Taste um in den Style Auswahl Modus zu gelangen. Das Display zeigt "STYLE" und Name und Nummer des aktuellen Styles.
2. Style auswählen
Sie können den Style über den Zahlenblock oder die **【+】/【-】** Tasten anwählen.
3. Style starten
Der Rhythmus Part der Begleitung kann direkt durch Drücken der Taste **【Start/Stop】** gestartet werden. Um den Style gleichzeitig mit dem ersten Tastaturanschlag zu starten, drücken Sie die **【Sync】** Taste.

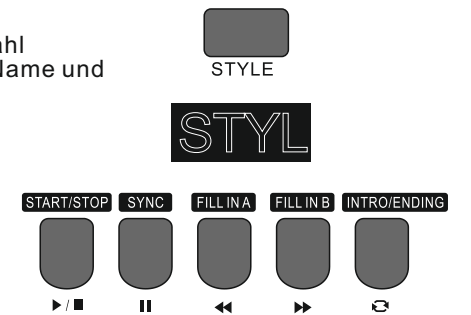

Spiele mit Begleitautomatik (All Tracks)

1. Aktivieren Sie die Akkorderkennung (automatic bass chord): A.B.C.
Drücken Sie die **【A.B.C.】** Taste ein Mal um in den A.B.C. Mode zu gelangen. Die Klaviatur wird in zwei Hälften unterteilt. Die Linke Tastaturseite dient nun der Akkorderkennung. Drücken Sie die **【A.B.C.】** Taste erneut um zur „Full Keyboard“ Akkorderkennung zu gelangen. Nun erkennt das Instrument die Akkorde auf der ganzen Klaviatur.

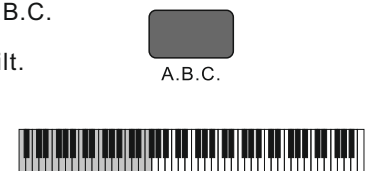

2. A.B.C. Begleitung starten

Drücken Sie die Taste **【Sync】** und spielen Sie anschließend einen Akkord in der Akkorderkennungs-Sektion. Die Begleitautomatik startet und folgt automatisch Ihren Akkorden. Sie können auch die **【Start/Stop】** Taste drücken um die Rhythmussektion der Begleitautomatik zu starten. Die komplette Begleitung erklingt, sobald Sie einen Akkord angegeben haben.

A. B. C

Full Ran

Spielen mit Begleitautomatik (Parts)

Die Begleitautomatik des Instruments verfügt über unterschiedliche Parts wie Intro, Ending, Fill In1, Fill In2 und zwei Main Parts.

1. Intro Part

Intro dient dem Beginn eines Songs. Wenn das Intro gespielt wurde, wechselt die Begleitung in den voreingestellten Main Part (1 oder 2). Die Länge des Intro ist abhängig vom gewählten Styltyp.

2. Main Part

Der Main Part ist der Hauptteil eines Songs. Er wird in einer Endlosschleife wiederholt, bis der Style beendet, oder ein anderer Part aktiviert wird.

3. FILL IN Part

Der Fill In Part kann zur Auflockerung innerhalb eines Parts, oder zum Übergang in einen anderen Main Part genutzt werden. Ist das Fill In beendet, wechselt die Begleitung zum entsprechenden Main Part.

4. Ending

Ending dient der Beendigung des Songs. Die Begleitung stoppt sobald das Ending abgelaufen ist. Die Länge des Endings hängt vom gewählten Style ab.

Hinweis:

1. Durch dauerhaftes Halten der **【FILL IN1】** oder **【FILL IN2】** Taste kann das Fill In in einer Endlosschleife wiedergegeben werden, bis die Taste wieder losgelassen wird. Anschließend wechselt die Begleitung zum entsprechenden Hauptteil.
2. Durch Drücken der Fill In Taste bei gestoppter Begleitautomatik kann der entsprechende Main Part ausgewählt werden. Im Display leuchtet die entsprechende Markierung.

Spielen mit unterschiedlichen Parts

1. Drücken Sie die Taste **【STYLE】**, um den Style auszuwählen. Nutzen Sie hierzu die Taste **【+】** / **【-】**, oder die Zifferntasten.
2. Drücken Sie die Taste **【AUTO CHORD】**, um die Akkorderkennung zu aktivieren.
3. Drücken Sie die Taste **【SYNC】**, um die Syncstartfunktion zu starten.
4. Drücken Sie **【FILL IN 1】**, um den Main Part 1 auszuwählen.
5. Drücken Sie die Taste **【INTRO / ENDING】**.
6. Die Begleitautomatik startet nun mit dem Intro, nachdem Sie einen Akkord im linken Tastaturbereich gespielt haben. Die Begleitung wechselt zum Hauptpart 1, wenn das Intro beendet wurde.
7. Drücken Sie die Taste **【FILL IN 2】**, um eine Überleitung zu aktivieren. Nach dem Fill In wechselt die Begleitung zum Main Part 2.
8. Drücken Sie die Taste **【INTRO / ENDING】**, um ein Ending abzuspielen. Die Begleitung stoppt nach Wiedergabe des Endings automatisch.

STYLE

NOR

Voice List

Classify	No.	Full english Name	English Abbr
Piano	1	Stereo Grand Piano	StGrdPno
Piano	2	Acoustic Grand Piano (wide) 1	GrandPnW
Piano	3	Acoustic Grand Piano (dark)	GrandPnD
Piano	4	Octave Piano 1	OctPno1
Piano	5	Octave Piano 2	OctPno2
Piano	6	Piano & Strings	Pno&Str
Piano	7	Piano & Choir	Pno&Cho
Piano	8	Acoustic Grand Piano	GrandPno
Piano	9	Stereo Bright Piano	StBrnPno
Piano	10	Bright Acoustic Piano	BritePno
Piano	11	Bright Acoustic Piano (wide) 1	BritePnW
Piano	12	Chorus Piano	ChoruPno
Piano	13	Electric Grand Piano	E.Grand
Piano	14	Electric Grand Piano (wide)	E.GrandW
Piano	15	Stereo Honk-Tonk	StHonkTo
Piano	16	Honky-tonk Piano	HnkyTonk
Piano	17	Honky-tonk Piano (wide) 1	HnyTonkW
Piano	18	Stereo Hard Electric Piano	StHarEp
Piano	19	Detuned Electric Piano 1	DetunEP1
Piano	20	Detuned Electric Piano 2	DetunEP2
Piano	21	Electric Piano 1	E.Piano1
Piano	22	Electric Piano 2	E.Piano2
Piano	23	Electric Piano (wide) 1	EPnoW1
Piano	24	Electric Piano (wide) 2	EPnoW2
Piano	25	EP Legend	EPLegend
Piano	26	EP Phase	EPPhase
Piano	27	60's Electric Piano	60'sEP
Piano	28	Electric Piano 1 (velocity mix)	E.PnoV1
Piano	29	Electric Piano 2 (velocity mix)	E.PnoV2
Piano	30	Velocity Crossfade Electric Piano	VeCrosEP
Piano	31	Layered Electric Piano 1	LayerEP1
Piano	32	Layered Electric Piano 2	LayerEP2
Piano	33	Nylon Electric Piano	NylonEP
Piano	34	Warm Electric Piano	WarmEP
Piano	35	Grand Harpsichord	GraHarps
Piano	36	Harpsichord 1	Harpsi
Piano	37	Harpsichord 2	Harpsi2
Piano	38	Harpsichord (wide)	HarpsiW
Piano	39	Harpsichord (octave mix) 1	HarpsiO
Piano	40	Harpsichord Release	HarpsiR
Piano	41	Harpsichord (with key off)	HarpsiOf
Piano	42	Clavi 1	Clavi
Piano	43	Clavi 2	Clavi 2
Piano	44	Clavi (wide) 1	ClaviW1
Piano	45	Clavi (wide) 2	ClaviW2
Piano	46	Clavi Wah	ClaviWa
Piano	47	Pulse Clavi	PulseClv
Chromatic Percussion	48	Celesta 1	Celesta
Chromatic Percussion	49	Celesta 2	Celesta2
Chromatic Percussion	50	Birght Celesta	BirCelea
Chromatic Percussion	51	Celesta & Sine	Celes&Si
Chromatic Percussion	52	Reecho Bell	ReechBell
Chromatic Percussion	53	Celesta & Music Box	Celes&MB
Chromatic Percussion	54	Glockenspiel 1	Glocken
Chromatic Percussion	55	Glockenspiel 2	Glocken2
Chromatic Percussion	56	Music Box 1	MusicBox
Chromatic Percussion	57	Music Box 2	MusicBo2
Chromatic Percussion	58	Music Box 3	MusicBo3
Chromatic Percussion	59	Toy Box	ToyBox
Chromatic Percussion	60	Music Box & Harp	Mbx&Harp
Chromatic Percussion	61	Stereo Vibrapho	StVibes
Chromatic Percussion	62	Rigid Vibraphone	RigiVibe

Drücken Sie **[Left]** und **[Right]** gleichzeitig, um beide Hände zu üben.
Das Instrument bewertet Ihren Erfolg, nachdem die Übung abgeschlossen ist.

Übemethode 2: Tonhöhen-Übung

1. Drücken Sie **[Lesson]** mehrmals um zur Tonhöhen-Übung zu gelangen. Das Display zeigt "Les2 R". Nun zählt nur die Richtigkeit der Tonhöhe. Der Song stoppt bei falschen Tönen, bis die richtige Tonhöhe gefunden ist.
2. Drücken Sie **[Start/Stop]** um die Übung zu beginnen. Das Instrument bewertet Ihren Erfolg, nachdem die Übung abgeschlossen ist.

Les2 R

Übemethode 3: Play Modus

1. Drücken Sie **[Lesson]** mehrmals um zum Play Modus zu gelangen. Das Display zeigt "Les3 R". Nun werden Tonhöhe und Zeitpunkt der gespielten Note geübt.
2. Drücken Sie **[Start/Stop]** um die Übung zu beginnen. Das Instrument bewertet Ihren Erfolg, nachdem die Übung abgeschlossen ist.

Les3 R

Mp3 Wiedergabe

Das Instrument kann Mp3s von einem Speicherstick abspielen. Durch die **[Play/Pause]** Taste können Sie Titel starten oder stoppen. Durch Drücken der **[Song^]** Taste, gelangen Sie zum vorherigen Song. Durch Drücken der **[Songv]** Taste, gelangen Sie zum nächsten Song. Die Lautstärke lässt sich durch längeres Drücken der **[Volumev]** bzw. **[Volume^]** Taste ändern.

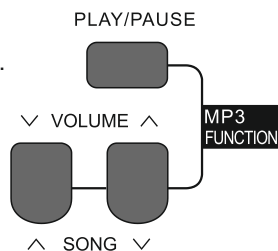

Lautstärkenanpassung der Begleitautomatik

Mit dieser Funktion können Sie ein Gleichgewicht zwischen Melodiestimme und Begleitautomatik herstellen.

1. Drücken Sie **[ACCOMPANIMENT VOLUMEv]** / **[ACCOMPANIMENT VOLUME^]**. Das Display zeigt kurzzeitig die aktuelle Begleitlautstärke. Sie können nun durch Drücken von **[ACCOMPANIMENT VOLUMEv]** / **[ACCOMPANIMENT VOLUME^]** die Lautstärke anpassen. Regelbereich: 0~127
2. Drücken Sie **[ACCOMPANIMENT VOLUMEv]** und **[ACCOMPANIMENT VOLUME^]** gleichzeitig, um die Begleitung stumm zu schalten. Das Display zeigt "Accompaniment volume : OFF". Durch erneutes gleichzeitiges Drücken von **[ACCOMPANIMENT VOLUMEv]** und **[ACCOMPANIMENT VOLUME^]** wird die Begleitautomatiklautstärke wieder aktiviert.

ACCOMP
v VOLUME ^

OFF Accor

Tempo

Jedem Style ist bereits eine Tempoeinstellung zugeordnet. Sie können das Tempo nach Ihrer Vorliebe einstellen.

1. Nutzen Sie zum Abändern des Standard-Tempo die **[Tempov]** / **[Tempo^]** Tasten.
 2. Durch gleichzeitiges Drücken von **[Tempov]** / **[Tempo^]** wechseln Sie wieder zum Standard-Wert des jeweiligen Styles.
- Hinweis:
Bei gestoppter Style-Wiedergabe wird beim Wechsel der Style-Einstellung jeweils das dem Style zugewiesene Tempo übernommen. Wechseln Sie die Styles bei laufender Begleitung, bleibt das Tempo ungeachtet der Voreinstellungen gleich.

v TEMPO ^

DSP

Die DSP-Funktion dient der Klangverbesserung. Das DSP ahmt die Veränderung von Klangeigenschaften in unterschiedlichen räumlichen Umgebungen nach.

1. Der DSP Effect ist standardmäßig aktiviert. Das Display zeigt "REVERB" and "CHORUS".
2. Drücken Sie die **[DSP]** Taste um das DSP an oder auszuschalten.

Hinweis:
Das An- oder Ausschalten des DSP bei laufender Klangwiedergabe kann zu einer kurzen Unterbrechung oder Fehlklängen führen. Dies ist ein normaler Nebeneffekt des Umschaltvorgangs.

DSP

REVERB CHORUS

Sound Console (Mixer)

Die Lautstärke der einzelnen Tracks kann mit der Sound Console eingestellt werden.

1. Drücken Sie **[Sound Console]** um ins entsprechende Menü zu gelangen. Der erste Menüpunkt ist „Rhythm“ und bezieht sich auf die Lautstärke der Schlagzeugbegleitung. Bei weiteren Aufrufen der Sound Console wird immer der Track angezeigt bei welchem die Sound Console verlassen wurde.
2. Drücken Sie mehrmals die **[Sound Console]** Taste um zum gewünschten Track zu gelangen. Ändern Sie den Wert durch Drücken der Tasten **[-]** / **[+]**.

SOUND CONSOLE

Sound Console

Track	Display	Regelbereich
Schlagzeug Track	XXX Rhythm	0 - 127
Bass Track	XXX Bass	0 - 127
Harmonie Track	XXX Chord	0 - 127
Phrase Track	XXX Phrase	0 - 127
Linke Hand Track	XXX Lower	0 - 127
Rechte Hand Track	XXX Upper	0 - 127

Hinweis:
Geschieht keine Eingabe innerhalb von 5 Sekunden, wird das Sound Console Menü automatisch verlassen.

Funktionsmenü

Drücken Sie **[FUNCTION MENU]** um ins Funktionsmenü zu gelangen.
Drücken Sie mehrmals die **[FUNCTION MENU]** Taste um zum gewünschten Menüpunkt zu gelangen. Ändern Sie den Wert durch Drücken der Tasten **[-]** / **[+]**.



Laufende Nr.	Menüpunkt	Display	Regelbereich	Standardwert
1	Stimmung	XXX Tune	-50 ~ +50	000
2	Split Punkt	XXX KeySplit	1 ~ 88	034
3	Metrum	XXX BeatType	0, 2 ~ 9	004
4	Metronom Lautstärke	XXX MetroVol	0~127	080
5	Hall	XXX Revb Lev	0~127	050
6	Chorus	XXX Chor Lev	0~127	000
7	MIDI Receiving	XXX Midi In	1 ~ 16, ALL	ALL
8	MIDI Sending	XXX Midi Out	1 ~ 16	001

Hinweis:
Geschieht keine Eingabe innerhalb von 5 Sekunden, wird das Funktions-Menü automatisch verlassen.

Tonhöhenanpassung (Tune)

Mit dieser Funktion können Sie die Stimmung des Instruments verändern.

- Nutzen Sie die **[FUNCTION MENU]** Taste um ins Tune Menü zu gelangen. Das Display zeigt, "xxx Tune". Drücken Sie nun die **[+]/[-]** Tasten um die Tonhöhe zu verändern (Regelbereich ±50 entsprechend einem Halbton nach oben oder unten).
- Durch gleichzeitiges Drücken von **[+]** and **[-]** gelangen Sie wieder zum Standardwert:000.

000 Tune

Split Punkt

Die Grenze zwischen linkem Tastaturbereich für die Akkorderkennung (bzw. Lower Voice) und dem rechten Tastaturbereich, nennt man „Split Punkt“.

- Nutzen Sie die **[FUNCTION MENU]** Taste um ins Split Menü zu gelangen. Das Display zeigt "xxx KeySplit". Drücken Sie nun die **[+]/[-]** Tasten um den Split Punkt nach links oder rechts zu verschieben. Sie können auch direkt die Taste der Klaviatur drücken, die Sie als Split Punkt nutzen möchten. Der Regelbereich ist: 1~88.



000 KeySplft

Song Steuerung

- Einzähler
Der Song wird vor dem Start eingezählt.
- Drücken Sie **[▶▶]** um einen Song vorzuspulen und **[◀◀]** um zurückzuspulen. Drücken Sie **[⏸]** um einen Song zu pausieren und erneut um ihn wieder zu starten. **[▶/■]** stoppt den aktuellen Song.
- Drücken Sie **[↺]** während der Songwiedergabe um einen Startpunkt und erneut um einen Endpunkt für eine Loop-Wiedergabe zu setzen. Anschließend wird lediglich der Teilbereich zwischen Start- und Endpunkt im Kreis gespielt. Erneutes Drücken der Taste **[↺]** beendet den Loop Modus und der Song wird weiter abgespielt..

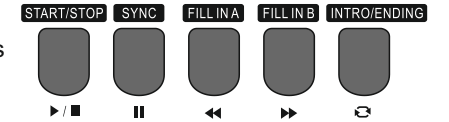
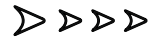

Lernfunktion

Alle Songs können mit der Lernfunktion genutzt werden. Die Lernfunktion wird durch die Tasten **[Lesson]**, **[Left]** und **[Right]** gesteuert, welche nur im Song-Modus funktionieren. Jeder Song kann auf drei Arten geübt werden. Rhythmus-Übung, Tonhöhen-Übung und Play Modus. Nach jeder Übung bewertet das Instrument Ihren Erfolg.

- Wählen Sie einen Song. Stoppen Sie diesen und drücken Sie **[Lesson]** um die Lernfunktion zu aktivieren.
- Wählen Sie aus, ob Sie die rechte oder linke Hand üben möchten. Nutzen Sie hierzu die **[Left]**/ **[Right]** Taste. Treffen Sie keine Auswahl, wählt das Instrument immer die rechte Hand.

Hinweis:
Der Lerninhalt der linken Hand ist abhängig von der Songauswahl. Bei Piano Songs werden die Noten der linken Hand geübt, bei stylebasierten Songs, die Akkordangabe der linken Hand. MIDI-Songs unterstützen keine Lernfunktion der linken Hand. Das Display zeigt je nach Verfügbarkeit Noten und Akkorde des jeweiligen Songs an, um das Üben zu erleichtern.

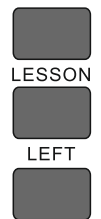

Übemethode 1: Rhythmus-Übung

- Rufen Sie die Lernfunktion auf. Das Display zeigt "Les1 R". In diesem Zustand wird lediglich bewertet, ob die Note zum richtigen Zeitpunkt gespielt wurde. Die Richtigkeit der Tonhöhe spielt keine Rolle.
- Drücken Sie **[Start/Stop]** um die Übung zu beginnen. Wählen Sie die rechte Hand um die Melodie zu üben oder die linke Hand für die Begleitung / Akkorde. Die Übung bezieht sich lediglich auf den richtigen Zeitpunkt. Die gespielte Tonhöhe spielt keine Rolle.

Les1 R

Les1 L&B

Aufnahme beenden

1. Durch Drücken der **[Start/Stop]** Taste wird die Aufnahme sofort beendet.
2. Ist der interne Speicher voll, stoppt die Aufnahme und speichert die bisher eingegebenen Daten. Das Display zeigt "Rec_Full"
3. Bei der Aufnahme mit Begleitautomatik stoppt Aufnahme nach dem Ending des Styles automatisch.



Aufnahme wiedergeben

1. Wird im Aufnahmeprozess die **[RECORD]** Taste gedrückt, stoppt die Aufnahme und das Instrument spielt die bisher gespeicherten User Songs im Kreis.
2. Um in den Song Auswahlmodus zu gelangen, drücken Sie **[SONG]** bei eingeschaltetem Keyboard. Das Display zeigt Nummer und Name eines Songs an. Nutzen Sie die **[-]/[+]** Tasten um einen Song auszuwählen. Bei leeren User Songs erscheint „NoFile!“.
3. Wenn kein Song abgespielt wird und Sie einen User Song auswählen, können Sie diesen im Kreis abspielen lassen indem Sie die Taste **[START/STOP]** drücken.

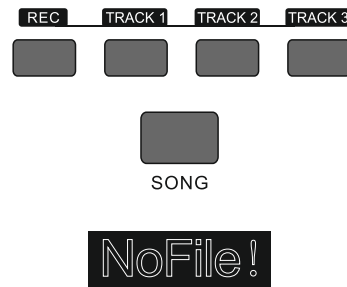

Aufnahme löschen

1. Halten Sie in ausgeschaltetem Zustand **[RECORD]** und **[SONG]** gleichzeitig gedrückt und schalten das Instrument ein, um alle User Songs zu löschen.
2. Drücken Sie **[RECORD]** im Aufnahmepreparationsmodus für 2 Sekunden um einzelne zu löschende Tracks zu wählen. Das Display zeigt "Delete?". Drücken Sie **[TRACK1]**, **[TRACK2]** oder **[TRACK3]** um den Track auszuwählen welchen Sie löschen möchten. Leuchtende Tracks werden gelöscht, nicht leuchtende Tracks beibehalten. Leuchten alle Tracks, wird der ganze Song gelöscht, wenn die Delete?-Funktion bestätigt wird.
3. Drücken Sie **[+]** um das Löschen zu bestätigen, oder **[-]** um den Vorgang abzubrechen.

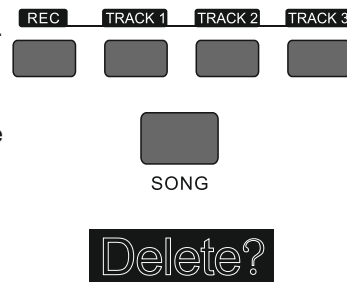

Songs abspielen

Dieses Instrument verfügt über eine Vielzahl von Songs, welche Sie anhören, oder in der Lernfunktion verwenden können. Sie finden diese in der Song List.

Song Player

1. Drücken Sie die Taste **[SONG]** um den Song Player zu öffnen. Im Display wird "SONG" angezeigt. Nun werden alle Songs im Kreis abgespielt.
2. Den gewünschten Song wählen Sie über den Ziffernblock oder die **[-]/[+]** Tasten.
3. Wenn Songs abgespielt werden und Sie **[START/STOP]** drücken, wird der Song gestoppt. Das Keyboard verbleibt im Song Player Modus. Drücken Sie **[START/STOP]** erneut, um den aktuellen Song im Kreis abzuspielen.
4. Wenn der Song gestoppt wurde, können Sie den Song Player verlassen indem Sie **[STYLE]**, **[RECORD]**, **[VOICE]**, **[DUAL VOICE]** oder weitere Funktionsknöpfe drücken.



2. Durch gleichzeitiges Drücken der **[-]** und **[+]** Tasten gelangen Sie wieder zur Standardeinstellung: F#3

Metrum

1. Nutzen Sie die **[FUNCTION MENU]** Taste um ins Menü für die Taktart zu gelangen. Das Display zeigt "xxx BeatType". Drücken Sie nun die **[-]/[+]** Tasten um den gewünschten Wert einzustellen. Insgesamt stehen 9 Taktarten zur Verfügung: 0, 2~9.
2. Durch gleichzeitiges Drücken der **[-]** und **[+]** Tasten gelangen Sie wieder zur Standardeinstellung: 004.



Lautstärkenanpassung Metronom

1. Nutzen Sie die **[FUNCTION MENU]** Taste um ins Menü für die Lautstärkenanpassung des Metronoms zu gelangen. Das Display zeigt "xxx MetroVol". Drücken Sie nun die **[-]/[+]** Tasten um den gewünschten Wert einzustellen. Wertebereich: 0~127.
2. Durch gleichzeitiges Drücken der **[-]** und **[+]** Tasten gelangen Sie wieder zur Standardeinstellung: 080.



Reverb

1. Nutzen Sie die **[FUNCTION MENU]** Taste um ins Reverb Menü zu gelangen. Das Display zeigt "xxx ReverbLev". Drücken Sie nun die **[-]/[+]** Tasten um den Wert zu verändern. Regelbereich: 0~127.
2. Durch gleichzeitiges Drücken der **[-]** und **[+]** Tasten gelangen Sie wieder zur Standardeinstellung: 050.



Chorus

1. Nutzen Sie die **[FUNCTION MENU]** Taste um ins Chorus Menü zu gelangen. Das Display zeigt "xxx ChorusLev". Drücken Sie nun die **[-]/[+]** Tasten um den Wert zu verändern. Regelbereich: 0~127.
2. Durch gleichzeitiges Drücken der **[-]** und **[+]** Tasten gelangen Sie wieder zur Standardeinstellung: 000.



MIDI receiving

1. Nutzen Sie die **[FUNCTION MENU]** Taste um ins MIDI-In Menü zu gelangen. Das Display zeigt "xxx Midi In". Drücken Sie nun die **[-]/[+]** Tasten um den MIDI Eingangskanal zu verändern: 1~16, ALL.
2. Durch gleichzeitiges Drücken der **[-]** und **[+]** Tasten gelangen Sie wieder zur Standardeinstellung: ALL.



MIDI Sending

1. Nutzen Sie die **[FUNCTION MENU]** Taste um ins MIDI-Out Menü zu gelangen. Das Display zeigt "xxx Midi Out". Drücken Sie nun die **[-]/[+]** Tasten um den MIDI Ausgangskanal zu verändern: 1~16, ALL.
2. Durch gleichzeitiges Drücken der **[-]** und **[+]** Tasten gelangen Sie wieder zur Standardeinstellung: 001.



Factory Reset

Drücken und halten Sie bei ausgeschaltetem Gerät die **[-]** und **[+]** Tasten gleichzeitig und schalten Sie das Instrument ein. Das Display zeigt „Wait..!“ . Es werden alle Nutzerdaten gelöscht, einschließlich UserSongs und Registrations-Speicherdaten. Anschließend startet das Instrument normal.

Registrierungsspeicher

Dieses Instrument verfügt über Registrierungsspeicher. Mit Hilfe dieser Speicherfunktion können Sie eine Vielzahl von Einstellungen direkt abspeichern und durch einen einfachen Tastendruck wieder aufrufen.

Einstellungen abspeichern

1. Dieses Instrument verfügt über 4 Speicherbänke mit je 2 Direktspeicherplätzen (M1-M2).
2. Drücken Sie die **【STORE】** Taste und eine der **【M1】**-**【M2】** Tasten gleichzeitig um die aktuelle Einstellung Ihres Instruments abzuspeichern. Bitte beachten Sie, dass in diesem Falle evtl. bereits vorhandene Daten auf dem Speicherplatz überschrieben werden.



Hinweis:

Halten Sie bei ausgeschaltetem Instrument **【STORE】** und **【M1】** gleichzeitig gedrückt. Schalten Sie nun das Instrument ein um Alle Speicherdaten zu löschen. Das Keyboard startet nun in Werkseinstellung.

Speicherdaten aufrufen

Drücken Sie eine der Direktspeichertasten M1-M2 um ein vorher abgespeichertes Setting wieder aufzurufen und dadurch die aktuellen Einstellungen des Instruments zu ersetzen.

Auswahl einer Memory Bank

1. Durch Drücken der **【BANK】** Taste zeigt das Display kurz die Nummer der aktuellen Bank.
2. Mehrmaliges Drücken der **【BANK】** Taste wechselt durch die verfügbaren Bänke.
3. Folgendes kann auf den Direktspeicherplätzen M1-M2 gespeichert werden:
 - Voice Einstellungen: Main voice, Dual voice, Split Punkt, Digital Effekt, Sound Console.
 - Einstellungen der Begleitfunktion: Style, Tempo, Akkorderkennung An/Aus, Part Auswahl.
 - Einstellungen Funktionsmenü: Touch und weitere.

Aufnahmefunktion

Mit der Aufnahmefunktion können Sie Ihr Spiel aufzeichnen. Jede Aufnahme kann 3 Tracks umfassen. Diese sind zwei Melodie-Tracks für die Melodiestimme und ein Rhythmus-Track für die Aufnahme des Begleit-Styles. Ein Melodie-Track und der Rhythmus-Track können gleichzeitig aufgenommen werden. Eine gleichzeitige Aufnahme zweier Melodie-Tracks ist nicht möglich. Alle Tracks können gleichzeitig wiedergegeben werden.

Aufnahme starten

Wählen Sie vor der Aufnahme einen User Song aus auf welchem die Aufnahme gespeichert werden soll und aktivieren Sie die aufzunehmenden Tracks.

1. Drücken Sie die **【RECORD】** Taste um ins Menü für die User Song Auswahl zu gelangen. Das Display zeigt die Nummer und den Namen des User Song an: "RecSong1". Mit den Tasten **[-]/[+]** wählen Sie einen anderen User Song.
2. Drücken Sie die **【RECORD】** Taste um zur Aufnahmevorbereitung zu gelangen. Das Display zeigt "REC" und die 4 Beat Punkte signalisieren die Aufnahmebereitschaft. Das Instrument wählt automatisch einen leeren Track zur Aufnahme aus.
3. In diesem Zustand können Sie Ihre Einstellungen vornehmen um eine Voice oder einen Style auszuwählen, das Tempo anzupassen usw. Drücken Sie die Tasten **【TRACK1】**, **【TRACK2】**, **【TRACK3】** um die Tracks auszuwählen welche Sie aufnehmen möchten. Ausgewählte Tracks blinken im Display.
4. Drücken Sie nun **【START/STOP】** oder spielen direkt auf der Klaviatur um die Aufnahme zu starten. Die Aufnahme des Rhythmus Track kann auch durch Spielen in der Tastatursektion für die Akkordangabe gestartet werden.



Hinweis:

Style-Daten können lediglich auf dem Rhythmus-Track gespeichert werden. Tracks werden im Display auf drei verschiedene Arten angezeigt. Blinkt der Track, wurde er für die Aufnahme ausgewählt. Ein leuchtender Track besitzt bereits Daten und wird beim Abspielen oder bei der Aufnahme eines anderen Tracks wiedergegeben. Leuchtet ein Track nicht, hat er entweder keine Daten oder die Wiedergabe des Tracks bei der Wiedergabe oder der Aufnahme eines anderen Tracks wurde deaktiviert. Der Status eines Tracks kann durch mehrmaliges Drücken von **【TRACK1】**-**【TRACK3】** geändert werden.

Track1: Rhythmus Track

Track2/Track3: Melodie Track