

USER'S MANUAL
BEDIENUNGSANLEITUNG
MANUEL D'UTILISATION
MANUAL DE USUARIO
INSTRUKCJA OBSŁUGI
MANUALE D' USO

 **cameo**[®]
colours of light

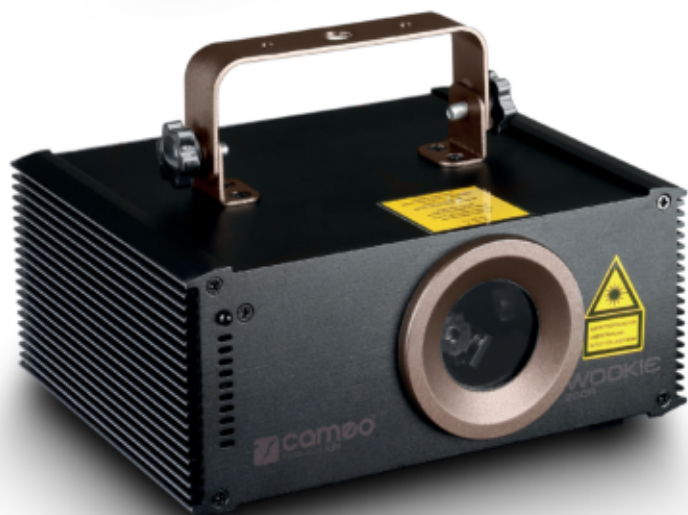

WOOKIE SERIES

ANIMATION **LASER**

CLLWOOKIE150G / CLLWOOKIE200R / CLLWOOKIE200RGY /
CLLWOOKIE400RGB / CLLWOOKIE600B

EN You've made the right choice!

We have designed this product to operate reliably over many years. Please read this User's Manual carefully, so that you can begin making optimum use of your Cameo Light product quickly. Learn more about Cameo Light on our website WWW.CAMEOLIGHT.COM.

DE Sie haben die richtige Wahl getroffen!

Dieses Gerät wurde unter hohen Qualitätsanforderungen entwickelt und gefertigt, um viele Jahre einen reibungslosen Betrieb zu gewährleisten. Bitte lesen Sie diese Bedienungsanleitung sorgfältig, damit Sie Ihr neues Produkt von Cameo Light schnell und optimal einsetzen können. Weitere Informationen über Cameo Light erhalten Sie auf unserer Website WWW.CAMEOLIGHT.COM.

FR Vous avez fait le bon choix!

Cet appareil a été développé et fabriqué en appliquant des exigences de qualité très élevées: il garantit des années de fonctionnement sans problème. Veuillez lire attentivement ce Manuel Utilisateur: vous apprendrez rapidement à utiliser votre appareil Cameo Light de façon optimale. Vous trouverez davantage d'informations à propos de Cameo Light sur notre site Web: WWW.CAMEOLIGHT.COM.

ES ¡Gracias por elegir Cameo Light!

Este equipo está diseñado y fabricado con los estándares de calidad más exigentes, para garantizar un correcto funcionamiento durante muchos años. Lea atentamente este manual de usuario para poder aprovechar rápidamente toda la funcionalidad de su nuevo producto de Cameo Light. Más información sobre Cameo Light en la web WWW.CAMEOLIGHT.COM.

PL Gratulujemy wyboru!

To urządzenie zostało zaprojektowane i wyprodukowane przy zastosowaniu najwyższych kryteriów jakościowych w celu zapewnienia wieloletniej bezawaryjnej eksploatacji. Proszę starannie przeczytać niniejszą instrukcję obsługi, aby móc jak najszybciej zacząć użytkować ten produkt marki Cameo Light. Więcej informacji na temat Cameo Light znajdą Państwo na naszej stronie internetowej pod adresem WWW.CAMEOLIGHT.COM.

IT Avete fatto la scelta giusta!

Questo dispositivo è stato sviluppato e prodotto in conformità con elevati standard qualitativi che ne garantiscono il regolare funzionamento per molti anni. Leggete attentamente questo manuale d'uso per utilizzare al meglio il vostro nuovo prodotto Cameo Light. Per maggiori informazioni su Cameo Light consultare la nostra pagina Web WWW.CAMEOLIGHT.COM.

EN PREVENTIVE MEASURES

1. Please read these instructions carefully.
2. Keep all information and instructions in a safe place.
3. Follow the instructions.
4. Observe all safety warnings. Never remove safety warnings or other information from the equipment.
5. Use the equipment only in the intended manner and for the intended purpose.
6. Use only sufficiently stable and compatible stands and/or mounts (for fixed installations). Make certain that wall mounts are properly installed and secured. Make certain that the equipment is installed securely and cannot fall down.
7. During installation, observe the applicable safety regulations for your country.
8. Never install and operate the equipment near radiators, heat registers, ovens or other sources of heat. Make certain that the equipment is always installed so that is cooled sufficiently and cannot overheat.
9. Never place sources of ignition, e.g., burning candles, on the equipment.
10. Ventilation slits must not be blocked.
11. This appliance is designed exclusively for indoor use, do not use this equipment in the immediate vicinity of water (does not apply to special outdoor equipment - in this case, observe the special instructions noted below). Do not expose this equipment to flammable materials, fluids or gases.
12. Make certain that dripping or splashed water cannot enter the equipment. Do not place containers filled with liquids, such as vases or drinking vessels, on the equipment.
13. Make certain that objects cannot fall into the device.
14. Use this equipment only with the accessories recommended and intended by the manufacturer.
15. Do not open or modify this equipment.
16. After connecting the equipment, check all cables in order to prevent damage or accidents, e.g., due to tripping hazards.
17. During transport, make certain that the equipment cannot fall down and possibly cause property damage and personal injuries.
18. If your equipment is no longer functioning properly, if fluids or objects have gotten inside the equipment or if it has been damaged in another way, switch it off immediately and unplug it from the mains outlet (if it is a powered device). This equipment may only be repaired by authorized, qualified personnel.
19. Clean the equipment using a dry cloth.
20. Comply with all applicable disposal laws in your country. During disposal of packaging, please separate plastic and paper/cardboard.
21. Plastic bags must be kept out of reach of children.

FOR EQUIPMENT THAT CONNECTS TO THE POWER MAINS:

22. CAUTION: If the power cord of the device is equipped with an earthing contact, then it must be connected to an outlet with a protective ground. Never deactivate the protective ground of a power cord.
23. If the equipment has been exposed to strong fluctuations in temperature (for example, after transport), do not switch it on immediately. Moisture and condensation could damage the equipment. Do not switch on the equipment until it has reached room temperature.
24. Before connecting the equipment to the power outlet, first verify that the mains voltage and frequency match the values specified on the equipment. If the equipment has a voltage selection switch, connect the equipment to the power outlet only if the equipment values and the mains power values match. If the included power cord or power adapter does not fit in your wall outlet, contact your electrician.

25. Do not step on the power cord. Make certain that the power cable does not become kinked, especially at the mains outlet and/or power adapter and the equipment connector.
26. When connecting the equipment, make certain that the power cord or power adapter is always freely accessible. Always disconnect the equipment from the power supply if the equipment is not in use or if you want to clean the equipment. Always unplug the power cord and power adapter from the power outlet at the plug or adapter and not by pulling on the cord. Never touch the power cord and power adapter with wet hands.
27. Whenever possible, avoid switching the equipment on and off in quick succession because otherwise this can shorten the useful life of the equipment.
28. **IMPORTANT INFORMATION:** Replace fuses only with fuses of the same type and rating. If a fuse blows repeatedly, please contact an authorised service centre.
29. To disconnect the equipment from the power mains completely, unplug the power cord or power adapter from the power outlet.
30. If your device is equipped with a Volex power connector, the mating Volex equipment connector must be unlocked before it can be removed. However, this also means that the equipment can slide and fall down if the power cable is pulled, which can lead to personal injuries and/or other damage. For this reason, always be careful when laying cables.
31. Unplug the power cord and power adapter from the power outlet if there is a risk of a lightning strike or before extended periods of disuse.
32. The device must only be installed in a voltage-free condition (disconnect the mains plug from the mains).
33. Dust and other debris inside the unit may cause damage. The unit should be regularly serviced or cleaned (no guarantee) depending on ambient conditions (dust etc., nicotine, fog) by qualified personnel to prevent overheating and malfunction.



CAUTION:

To reduce the risk of electric shock, do not remove cover (or back). There are no user serviceable parts inside. Maintenance and repairs should be exclusively carried out by qualified service personnel.



The warning triangle with lightning symbol indicates dangerous uninsulated voltage inside the unit, which may cause an electrical shock.



The warning triangle with exclamation mark indicates important operating and maintenance instructions.



The warning triangle with laser marker shows the laser exit port on the device.

CAUTION! HIGH VOLUMES IN AUDIO PRODUCTS!

This device is meant for professional use. Therefore, commercial use of this equipment is subject to the respectively applicable national accident prevention rules and regulations. As a manufacturer, Adam Hall is obligated to notify you formally about the existence of potential health risks. Hearing damage due to high volume and prolonged exposure: When in use, this product is capable of producing high sound-pressure levels (SPL) that can lead to irreversible hearing damage in performers, employees, and audience members. For this reason, avoid prolonged exposure to volumes in excess of 90 dB.

CAUTION! IMPORTANT INFORMATION ABOUT LIGHTING PRODUCTS!

1. The product has been developed for professional use in the field of event technology and is not suitable as household lighting.
2. Do not stare, even temporarily, directly into the light beam.
3. Do not look at the beam directly with optical instruments such as magnifiers.
4. Stroboscope effects may cause epileptic seizures in sensitive people! People with epilepsy should definitely avoid places where strobes are used.

CAUTION! IMPORTANT INFORMATION ABOUT LASER PRODUCTS!

1. The product has been developed for professional use in the field of event technology and is not suitable as household lighting.
2. This device includes a laser, the laser class is marked on the case and in the technical data and is in accordance with the classification in compliance with EN 60825-1.
3. Under no circumstances should you look into the exiting laser beam. Risk of injury and blindness!
4. Avoid exposure to the laser beam. The laser beam can cause burns.
5. In this context, exercise extreme caution when using optical instruments (for example, magnifying glass, camera, binoculars, etc.)!
6. If installed incorrectly, or operated improperly, laser radiation may pose a fire and explosion hazard. Therefore, the device should only be operated by trained personnel.
7. In some countries, the installation or the operation of lasers is subject to approval. Please contact your local authority.
8. Appointing a laser safety officer for the installation is always advisable and even mandatory in some countries. Please observe your country-specific safety regulations and guidelines for the operation of a laser device.
9. The required safety distances between the device and the public at the site, or maximum permitted radiation values (MPR) must always be determined and their compliance with MPR limit values (country-specific) controlled by trained, qualified personnel.
10. Even if the laser diode is not illuminated, harmful radiation to the eye may be present. When unplugging the appliance, always disconnect all poles from the mains, when not in use.
11. Make sure that unauthorised people cannot operate the device, lock the lock switch and remove the associated key.
12. If the device has an interlock connector (from laser class 3B), it must be installed so that an emergency shutdown is possible at any time.

The product has been developed for professional use in the field of event technology and is not suitable as household lighting.

DE SICHERHEITSHINWEISE

1. Lesen Sie diese Anleitung bitte sorgfältig durch.
2. Bewahren Sie alle Informationen und Anleitungen an einem sicheren Ort auf.
3. Befolgen Sie die Anweisungen.
4. Beachten Sie alle Warnhinweise. Entfernen Sie keine Sicherheitshinweise oder andere Informationen vom Gerät.
5. Verwenden Sie das Gerät nur in der vorgesehenen Art und Weise.
6. Verwenden Sie ausschließlich stabile und passende Stative bzw. Befestigungen (bei Festinstallationen). Stellen Sie sicher, dass Wandhalterungen ordnungsgemäß installiert und gesichert sind. Stellen Sie sicher, dass das Gerät sicher installiert ist und nicht herunterfallen kann.
7. Beachten Sie bei der Installation die für Ihr Land geltenden Sicherheitsvorschriften.
8. Installieren und betreiben Sie das Gerät nicht in der Nähe von Heizkörpern, Wärmespeichern, Öfen oder sonstigen Wärmequellen. Sorgen Sie dafür, dass das Gerät immer so installiert ist, dass es ausreichend gekühlt wird und nicht überhitzen kann.
9. Platzieren Sie keine Zündquellen wie z.B. brennende Kerzen auf dem Gerät.
10. Lüftungsschlitze dürfen nicht blockiert werden.
11. Das Gerät wurde ausschließlich für die Verwendung in Innenräumen entwickelt, betreiben Sie das Gerät nicht in unmittelbarer Nähe von Wasser (gilt nicht für spezielle Outdoor Geräte - beachten Sie in diesem Fall bitte die im Folgenden vermerkten Sonderhinweise). Bringen Sie das Gerät nicht mit brennbaren Materialien, Flüssigkeiten oder Gasen in Berührung.
12. Sorgen Sie dafür, dass kein Tropf- oder Spritzwasser in das Gerät eindringen kann. Stellen Sie keine mit Flüssigkeit gefüllten Behältnisse wie Vasen oder Trinkgefäße auf das Gerät.
13. Sorgen Sie dafür, dass keine Gegenstände in das Gerät fallen können.
14. Betreiben Sie das Gerät nur mit dem vom Hersteller empfohlenen und vorgesehenen Zubehör.
15. Öffnen Sie das Gerät nicht und verändern Sie es nicht.
16. Überprüfen Sie nach dem Anschluss des Geräts alle Kabelwege, um Schäden oder Unfälle, z. B. durch Stolperfallen zu vermeiden.
17. Achten Sie beim Transport darauf, dass das Gerät nicht herunterfallen und dabei möglicherweise Sach- und Personenschäden verursachen kann.
18. Wenn Ihr Gerät nicht mehr ordnungsgemäß funktioniert, Flüssigkeiten oder Gegenstände in das Geräteinnere gelangt sind, oder das Gerät anderweitig beschädigt wurde, schalten Sie es sofort aus und trennen es von der Netzsteckdose (sofern es sich um ein aktives Gerät handelt). Dieses Gerät darf nur von autorisiertem Fachpersonal repariert werden.
19. Verwenden Sie zur Reinigung des Geräts ein trockenes Tuch.
20. Beachten Sie alle in Ihrem Land geltenden Entsorgungsgesetze. Trennen Sie bei der Entsorgung der Verpackung bitte Kunststoff und Papier bzw. Kartonanagen voneinander.
21. Kunststoffbeutel müssen außer Reichweite von Kindern aufbewahrt werden.

BEI GERÄTEN MIT NETZANSCHLUSS:

22. ACHTUNG: Wenn das Netzkabel des Geräts mit einem Schutzkontakt ausgestattet ist, muss es an einer Steckdose mit Schutzleiter angeschlossen werden. Deaktivieren Sie niemals den Schutzleiter eines Netzkabels.
23. Schalten Sie das Gerät nicht sofort ein, wenn es starken Temperaturschwankungen ausgesetzt war (beispielsweise nach dem Transport). Feuchtigkeit und Kondensat könnten das Gerät beschädigen. Schalten Sie das Gerät erst ein, wenn es Zimmertemperatur erreicht hat.
24. Bevor Sie das Gerät an die Steckdose anschließen, prüfen Sie zuerst, ob die Spannung und die Frequenz des Stromnetzes mit den auf dem Gerät angegebenen Werten übereinstimmen. Verfügt das Gerät über einen Spannungswahlschalter, schließen Sie das Gerät nur an die Steckdose an, wenn die Gerätewerte mit den Werten des Stromnetzes übereinstimmen. Wenn das mitgelieferte Netzkabel bzw. der mitgelieferte Netzadapter nicht in Ihre Netzsteckdose passt, wenden Sie sich an Ihren Elektriker.
25. Treten Sie nicht auf das Netzkabel. Sorgen Sie dafür, dass spannungsführende Kabel speziell an der Netzbuchse bzw. am Netzadapter und der Gerätebuchse nicht geknickt werden.
26. Achten Sie bei der Verkabelung des Geräts immer darauf, dass das Netzkabel bzw. der Netzadapter stets frei zugänglich ist. Trennen Sie das Gerät stets von der Stromzuführung, wenn das Gerät nicht benutzt wird, oder Sie das Gerät reinigen möchten. Ziehen Sie Netzkabel und Netzadapter immer am Stecker bzw. am Adapter und nicht am Kabel aus der Steckdose. Berühren Sie Netzkabel und Netzadapter niemals mit nassen Händen.
27. Schalten Sie das Gerät möglichst nicht schnell hintereinander ein und aus, da sonst die Lebensdauer des Geräts beeinträchtigt werden könnte.
28. WICHTIGER HINWEIS: Ersetzen Sie Sicherungen ausschließlich durch Sicherungen des gleichen Typs und Wertes. Sollte eine Sicherung wiederholt auslösen, wenden Sie sich bitte an ein autorisiertes Servicezentrum.
29. Um das Gerät vollständig vom Stromnetz zu trennen, entfernen Sie das Netzkabel bzw. den Netzadapter aus der Steckdose.
30. Wenn Ihr Gerät mit einem Volex-Netzanschluss bestückt ist, muss der passende Volex-Gerätestecker entsperrt werden, bevor er entfernt werden kann. Das bedeutet aber auch, dass das Gerät durch ein Ziehen am Netzkabel verrutschen und herunterfallen kann, wodurch Personen verletzt werden und/oder andere Schäden auftreten können. Verlegen Sie Ihre Kabel daher immer sorgfältig.
31. Entfernen Sie Netzkabel und Netzadapter aus der Steckdose bei Gefahr eines Blitzschlags oder wenn Sie das Gerät länger nicht verwenden.
32. Das Gerät darf nur im spannungsfreien Zustand (Trennung des Netzsteckers vom Stromnetz) installiert werden.
33. Staub und andere Ablagerungen im Inneren des Geräts können es beschädigen. Das Gerät sollte je nach Umgebungsbedingungen (Staub, Nikotin, Nebel etc.) regelmäßig von qualifiziertem Fachpersonal gewartet bzw. gesäubert werden (keine Garantieleistung), um Überhitzung und Fehlfunktionen zu vermeiden.



ACHTUNG

Entfernen Sie niemals die Abdeckung, da sonst das Risiko eines elektrischen Schlags besteht. Im Inneren des Geräts befinden sich keine Teile, die vom Bediener repariert oder gewartet werden können. Lassen Sie Wartung und Reparaturen ausschließlich von qualifiziertem Servicepersonal durchführen.



Das gleichseitige Dreieck mit Blitzsymbol warnt vor nichtisolierten, gefährlichen Spannungen im Geräteinneren, die einen elektrischen Schlag verursachen können.



Das gleichseitige Dreieck mit Ausrufungszeichen kennzeichnet wichtige Bedienungs- und Warnhinweise.



Das gleichseitige Dreieck mit dem Lasersymbol kennzeichnet die Laseraustrittsöffnung am Gerät.

ACHTUNG HOHE LAUTSTÄRKEN BEI AUDIOPRODUKTEN!

Dieses Gerät ist für den professionellen Einsatz vorgesehen. Der kommerzielle Betrieb dieses Geräts unterliegt den jeweils gültigen nationalen Vorschriften und Richtlinien zur Unfallverhütung. Als Hersteller ist Adam Hall gesetzlich verpflichtet, Sie ausdrücklich auf mögliche Gesundheitsrisiken hinzuweisen. Gehörschäden durch hohe Lautstärken und Dauerbelastung: Bei der Verwendung dieses Produkts können hohe Schalldruckpegel (SPL) erzeugt werden, die bei Künstlern, Mitarbeitern und Zuschauern zu irreparablen Gehörschäden führen können. Vermeiden Sie länger anhaltende Belastung durch hohe Lautstärken über 90 dB.

VORSICHT! WICHTIGE HINWEISE IN BEZUG AUF LICHT-PRODUKTE!

1. Das Produkt ist für den professionellen Einsatz im Bereich der Veranstaltungstechnik entwickelt worden und ist nicht für die Raumbeleuchtung in Haushalten geeignet.
2. Blicken Sie niemals, auch nicht kurzzeitig, direkt in den Lichtstrahl.
3. Blicken Sie niemals mit optischen Geräten wie Vergrößerungsgläsern in den Lichtstrahl.
4. Stoboskopeffekte können unter Umständen bei empfindlichen Menschen epileptische Anfälle auslösen! Epilepsiekranke Menschen sollten daher unbedingt Orte meiden, an denen Stroboskope eingesetzt werden.

VORSICHT! WICHTIGE HINWEISE IN BEZUG AUF LASER-PRODUKTE!

1. Das Produkt ist für den professionellen Einsatz im Bereich der Veranstaltungstechnik entwickelt worden und ist nicht für die Raumbeleuchtung in Haushalten geeignet.
2. Dieses Gerät beinhaltet einen Laser der auf dem Gehäuse und in den technischen Daten gekennzeichneten Laserklasse entsprechend der Klassifizierung nach EN 60825-1.
3. Unter keinen Umständen in den austretenden Laserstrahl blicken. Verletzungs- und Erblindungsgefahr!
4. Nicht dem Laserstrahl aussetzen. Der Laserstrahl kann Verbrennungen hervorrufen.
5. In diesem Zusammenhang auch erhöhte Vorsicht bei Verwendung optischer Instrumente (z.B. Vergrößerungsglas, Fotoapparat, Fernglas etc.!).
6. Bei falscher Installation, bzw. Anwendung kann Laserstrahlung eine Feuer- und Explosionsgefahr darstellen. Daher sollte die Inbetriebnahme nur von geschultem Fachpersonal erfolgen.
7. In einigen Ländern ist die Installation bzw. das Betreiben von Lasern genehmigungspflichtig. Bitte wenden Sie sich an Ihre zuständige Behörde.
8. Einen Laserschutzbeauftragten für die Inbetriebnahme zu bestellen ist immer ratsam und in einigen Ländern sogar vorgeschrieben. Bitte beachten Sie Ihre länderspezifischen Sicherheitsbestimmungen und Richtlinien für den Betrieb des Lasergeräts.
9. Die am Betriebsort geforderten Sicherheitsabstände zwischen Gerät und Publikum, bzw. maximal zulässige Bestrahlungswerte (MZB) müssen immer von geschultem Fachpersonal ermittelt und deren Einhaltung kontrolliert werden (MZB Grenzwerte länderspezifisch).
10. Auch wenn die Lasertiende augenscheinlich nicht leuchtet, kann für das Auge schädliche Strahlung austreten. Trennen Sie daher das Gerät stets allpoch vom Stromnetz, wenn es nicht verwendet werden soll.
11. Stellen Sie sicher, dass unbefugte Personen das Gerät nicht in Betrieb nehmen können, verriegeln Sie hierzu den Schloss-Schalter und entfernen den dazugehörigen Schlüssel.
12. Wenn das Gerät über einen Interlock Anschluss verfügt (ab Laser-Klasse 3B), muss es so installiert werden, dass eine Not-Abschaltung jederzeit möglich ist.

Das Produkt ist für den professionellen Einsatz im Bereich der Veranstaltungstechnik entwickelt worden und ist nicht für die Raumbeleuchtung in Haushalten geeignet.

FR MESURES PRÉVENTIVES

1. Veuillez lire attentivement ce manuel.
2. Rangez tous les documents d'information et d'instructions en lieu sûr.
3. Veuillez suivre toutes les instructions.
4. Observez tous les messages d'avertissement. N'enlevez pas de l'appareil les étiquettes de sécurité ou autres informations.
5. N'utilisez l'appareil que pour des applications et de la façon appropriées.
6. Utilisez exclusivement des pieds et des dispositifs de fixation stables et adaptés lorsque l'appareil est utilisé en installation fixe. Assurez-vous que les fixations murales ont été montées correctement, et qu'elles sont sécurisées. Vérifiez que l'appareil est installé en toute sécurité, et qu'il ne peut pas tomber.
7. Lors de l'installation, observez les réglementations de sécurité en vigueur dans votre pays.
8. N'installez et n'utilisez pas l'appareil à proximité de radiateurs, d'accumulateurs de chaleur, de fours ou de toute autre source de chaleur. Vérifiez que l'appareil est installé de façon à bénéficier en permanence d'un refroidissement efficace et qu'il ne peut pas chauffer de façon excessive.
9. Ne placez aucune source de flamme sur l'appareil – par exemple, une bougie allumée.
10. Ne bloquez pas les ouïes d'aération.
11. Cet appareil a été exclusivement conçu pour une utilisation en intérieur. N'utilisez pas l'appareil à proximité immédiate d'eau (à moins qu'il ne s'agisse d'un appareil conçu pour une utilisation en extérieur – dans ce cas, respectez les instructions correspondantes ci après) Ne mettez pas l'appareil en contact avec des matériaux, des liquides ou des gaz inflammables.
13. Vérifiez qu'aucun petit objet ne puisse tomber à l'intérieur de l'appareil.
14. N'utilisez avec cet appareil que des accessoires recommandés et approuvés par le fabricant.
15. N'ouvrez pas l'appareil, et n'essayez pas de le modifier.
16. Lors du branchement de l'appareil, sécurisez le passage du câble secteur, afin d'éviter tout dommage ou accident, par exemple quelqu'un qui trébucher sur le câble.
17. Lors du transport, vérifiez que l'appareil ne peut tomber, ce qui pourrait provoquer des dommages matériels et/ou corporels.
18. Si votre appareil ne fonctionne plus correctement, que de l'eau ou des objets ont pénétré à l'intérieur, ou qu'il a été endommagé de quelque façon que ce soit, éteignez-le immédiatement et débranchez sa prise secteur (s'il s'agit d'un appareil alimenté). Cet appareil ne doit être réparé que par un personnel autorisé.

19. Pour le nettoyage de l'appareil, utilisez un chiffon sec/
20. Observez toutes les réglementations en vigueur dans votre pays pour mettre l'appareil au rebut. Lorsque vous jetez l'emballage de l'appareil, veuillez séparer plastique, papier et carton.
21. Les films plastique doivent être mis hors de portée des enfants.

APPAREILS RELIÉS AU SECTEUR :

22. ATTENTION : Si le câble de l'appareil est muni d'un fil de terre, il doit être relié à une prise murale avec terre. Ne désactivez jamais la mise à la terre d'un appareil.
23. N'allumez pas l'appareil immédiatement s'il a subi une grande différence de température ambiante (par exemple, lors du transport). L'humidité et la condensation pourraient l'endommager. Ne mettez l'appareil sous tension que lorsqu'il est parvenu à la température de la pièce.
24. Avant de relier l'appareil à la prise murale, vérifiez que la valeur et la fréquence de tension secteur sur laquelle il est réglé correspondent bien à la valeur et à la fréquence de la tension secteur locale. Si l'appareil possède un sélecteur de tension, ne le branchez sur la prise murale qu'après avoir vérifié que la valeur réglée correspond à la valeur effective de la tension secteur. Si la fiche du cordon secteur ou du bloc adaptateur livré avec votre appareil ne correspond pas au format de votre prise murale, veuillez consulter un électricien.
25. Ne piétez pas le câble secteur. Assurez-vous que le câble secteur n'est pas trop pincé, notamment au niveau de l'arrière de l'appareil (ou de son adaptateur secteur) et de la prise murale.
26. Lors du branchement de l'appareil, vérifiez que l'accès au câble secteur ou au bloc adaptateur reste facile. Sortez la fiche secteur de la prise murale dès que vous n'utilisez pas l'appareil pendant un certain temps, ou si vous désirez nettoyer l'appareil. Pour ce faire, tirez toujours sur la fiche elle-même, ou sur le bloc secteur lui-même ; ne tirez jamais sur le câble. Ne manipulez jamais le câble secteur ou l'adaptateur secteur avec des mains mouillées.
27. N'éteignez/rallumez pas l'appareil rapidement plusieurs fois de suite : vous risquez de réduire la longévité de ses composants internes.
28. CONSEIL IMPORTANT : Ne remplacez le fusible que par un fusible de même type et du même calibre. Si le fusible fond de façon répétée, veuillez consulter un centre de réparations agréé.
29. Pour séparer complètement l'appareil du secteur, débranchez le cordon secteur ou l'adaptateur de la prise murale.
30. Si votre appareil est muni d'un connecteur secteur verrouillable (Volex), il faut d'abord déverrouiller le mécanisme avant d'enlever le cordon secteur. Attention, lorsque vous retirez le câble secteur, à ne pas faire bouger l'appareil, ce qui pourrait se traduire par un risque de chute, de blesser quelqu'un, ou tout autre dommage. Manipulez toujours le cordon secteur avec soin.
31. Débranchez la fiche secteur ou l'adaptateur de la prise murale en cas d'orage, ou si vous n'utilisez pas l'appareil pendant une longue période.
32. L'appareil ne doit pas être alimenté lors de son installation (cordon secteur non relié à la prise murale).
33. Poussière et autres dépôts à l'intérieur de l'appareil sont susceptibles de l'endommager. Si les conditions environnementales sont difficiles (présence de poussière, de nicotine, de gouttelettes d'eau...), il est recommandé de le confier à un personnel spécialisé pour entretien et nettoyage (non pris en charge par la garantie), afin d'éviter toute surchauffe et défaillance.



ATTENTION :

Ne démontez jamais le couvercle de l'appareil, vous risquez de recevoir un choc électrique. L'appareil ne renferme aucune pièce ni composant réparable ou remplaçable par l'utilisateur. Ne confiez l'entretien et la réparation qu'à un personnel qualifié.



Le pictogramme en forme de triangle équilatéral contenant un éclair terminé d'une flèche avertit l'utilisateur de la présence d'une tension dangereuse à l'intérieur de l'appareil, tension susceptible de provoquer un choc électrique.



Le pictogramme en forme de triangle équilatéral renfermant un point d'exclamation signale à l'utilisateur la présence d'instructions importantes concernant l'utilisation ou l'entretien de l'appareil.



Le pictogramme en forme de triangle équilatéral renfermant un symbole de laser signale à l'utilisateur l

ATTENTION ! NIVEAUX SONORES ÉLEVÉS SUR LES PRODUITS AUDIO

Cet appareil a été conçu en vue d'une utilisation professionnelle. L'utilisation commerciale de cet appareil est soumise aux réglementations et directives en vigueur dans votre pays en matière de prévention d'accident. En tant que fabricant, Adam Hall est tenu de vous avertir formellement des risques relatifs à la santé. Risques provoqués par une exposition prolongée à des niveaux sonores élevés : Lors de l'utilisation de ce produit, il est possible d'atteindre des niveaux de pression sonore (exprimés en dB SPL) élevés, susceptibles de provoquer des dommages auditifs irréparables chez les artistes, les techniciens et le public. Évitez toute exposition prolongée à des niveaux de pression sonore élevés (supérieurs à 90 dB SPL).

ATTENTION ! CONSEILS IMPORTANTS POUR LES PRODUITS D'ÉCLAIRAGE

1. Ce produit est conçu pour une utilisation professionnelle dans le domaine du spectacle vivant : il n'est pas prévu pour une utilisation en éclairage domestique.
2. Ne regardez jamais directement le faisceau lumineux, même brièvement.
3. Ne regardez jamais le faisceau lumineux par l'intermédiaire d'un appareil optique grossissant (jumelles par exemple).
4. Dans certaines circonstances, les effets Stroboscope sont susceptibles de provoquer des crises d'épilepsie auprès de personnes sensibles. Il est donc conseillé aux personnes épileptiques d'éviter les lieux où sont installés des stroboscopes.

ATTENTION ! CONSEILS IMPORTANTS POUR LES PRODUITS LASER

1. Ce produit est conçu pour une utilisation professionnelle dans le domaine du spectacle vivant : il n'est pas prévu pour une utilisation en éclairage domestique.
2. Cet appareil renferme un laser dont les caractéristiques techniques répondent à la classification EN 60825-1. Il est repéré en tant que tel sur le boîtier de l'appareil.
3. Ne jamais regarder directement le rayon laser sortant. Danger de cécité et de blessure.

4. Ne pas bloquer le faisceau laser. Le laser peut provoquer des brûlures.
5. En cohérence avec les instructions précédentes, adoptez la plus grande prudence lors de l'utilisation d'instruments optiques (par exemple, loupe, appareil photo, jumelles, etc.).
6. En cas d'installation ou d'utilisation incorrecte, le faisceau laser peut provoquer un incendie ou un danger d'explosion. C'est pourquoi il est recommandé de confier la mise en fonctionnement de l'appareil à un personnel qualifié.
7. Dans certains pays, l'installation et l'utilisation de lasers sont sujets à autorisation. Veuillez vous référer aux organismes de régulation compétents.
8. Confier la mise en place et en service à un personnel spécialisé dans les lasers est toujours conseillé, et même obligatoire dans certains pays. Veuillez respecter les instructions de sécurité propres à votre pays et les directives de mise en service du laser.
9. Les distances de sécurité obligatoires sur le lieu d'utilisation entre l'appareil et le public, ainsi que la puissance d'émission doivent toujours être établies par un personnel qualifié, contrôlées et approuvées par elles.
10. Même si la diode d'émission laser semble ne pas fonctionner, elle peut émettre des rayons risquant d'endommager l'œil. Par conséquent, débranchez toujours le laser du secteur dès qu'il n'est pas utilisé.
11. Assurez-vous que les personnes non autorisées ne peuvent pas mettre l'appareil en service : verrouillez cet effet la serrure de son interrupteur, et mettez la clé à l'abri.
12. Lorsque l'appareil possède une fermeture Interlock (à partir de la Classe de Laser 3B), il doit être installé de telle façon qu'une extinction d'urgence soit possible à tout moment.

Ce produit a été développé pour une utilisation professionnelle, dans le secteur du spectacle : il ne convient pas à l'éclairage domestique.

ES MEDIDAS DE SEGURIDAD

1. Lea atentamente las instrucciones de este manual.
2. Guarde toda la información en un lugar seguro para futuras consultas.
3. Siga las instrucciones indicadas.
4. Siga todas las advertencias. No quite las instrucciones de seguridad ni cualquier otra información indicada en el equipo.
5. Utilice el equipo únicamente según la finalidad prevista.
6. Utilice solo soportes y fijaciones que sean robustos y adecuados cuando instale el equipo en instalaciones fijas. Asegúrese de que los soportes de pared están correctamente instalados y firmemente fijados. Asegúrese de que el equipo está sólidamente instalado y no se puede caer.
7. Al instalar el equipo, respete las normas de seguridad aplicables en su país.
8. Evite instalar el equipo cerca de radiadores, acumuladores de calor, estufas o cualquier otra fuente de calor. Asegúrese de que el equipo esté instalado en un lugar con ventilación suficiente para evitar cualquier sobrecalentamiento.
9. No coloque sobre el equipo fuentes de llamas sin protección, por ejemplo, velas encendidas.
10. Evite bloquear las rejillas de ventilación.
11. El equipo está diseñado para uso en interiores; no lo utilice cerca del agua (excepto los equipos específicamente diseñados para uso en exterior, en cuyo caso tenga en cuenta las indicaciones mencionadas a continuación). No exponga este equipo a materiales, líquidos o gases inflamables.
12. Evite exponer el equipo a gotas o salpicaduras que puedan caer dentro del mismo. No coloque recipientes llenos de líquido, como floreros o vasos, sobre el equipo.
13. Asegúrese de no dejar caer ningún objeto dentro del equipo.
14. Emplee el equipo únicamente con los accesorios recomendados por el fabricante.
15. No abra el equipo ni intente modificarlo.
16. Una vez conectado el equipo, compruebe que en toda la longitud del cableado no hay peligro de que provoque una caída, por ejemplo.
17. Durante el transporte, asegúrese de que el equipo no se caiga y pueda causar daños personales o materiales.
18. Si el equipo no funciona correctamente, o si se ha vertido líquido sobre él, o si un objeto ha caído en su interior o si ha sufrido algún desperfecto, apague inmediatamente el equipo y desenchufe el cable eléctrico (si se trata de un equipo activo). Únicamente un técnico especialista debe reparar el equipo.
19. Para limpiar el equipo utilice un paño seco.
20. Procure seguir las normas vigentes en su país sobre reciclaje de desechos. Separe los componentes de plástico, papel y cartón del paquete para reciclarlos en sus contenedores respectivos.
21. No deje las bolsas de plástico al alcance de los niños.

PARA LOS EQUIPOS CON TOMA ELÉCTRICA:

22. ADVERTENCIA: Si el cable eléctrico está provisto de un contacto de protección, debe conectarse a una toma eléctrica con conexión a tierra. No desactivar nunca esta conexión de protección a tierra del cable eléctrico.
23. Si el equipo ha estado expuesto a un cambio brusco de temperatura (por ejemplo, después del transporte), no lo encienda inmediatamente. La condensación o la humedad podrían dañar el equipo. Deje que el equipo alcance la temperatura ambiente antes de encenderlo.
24. Antes de conectar el cable eléctrico a la toma de corriente, compruebe si la tensión y la frecuencia del suministro eléctrico coinciden con las especificaciones de este equipo. Si el equipo dispone de un selector de tensión, antes de enchufarlo a la red eléctrica, asegúrese de que el valor seleccionado coincide con la tensión de suministro. Si el enchufe o el adaptador de corriente no encajan en la toma eléctrica, consulte a un electricista.
25. Asegúrese de que el cable eléctrico no está pinzado. Evite que el cable resulte pellizcado, sobre todo en los extremos de conexión al equipo y en la toma eléctrica.
26. Al conectar el equipo, asegúrese de que el cable eléctrico o el adaptador de corriente estén siempre accesibles. Desconecte el equipo de la toma de corriente cuando no esté en uso o antes de limpiarlo. Para ello, desconecte el cable eléctrico y el adaptador de corriente del conector del equipo en vez de desenchufar el cable de la toma eléctrica. No tocar el cable eléctrico ni el adaptador de corriente con las manos húmedas.
27. No encienda y apague el equipo en cortos intervalos de tiempo, ya que se reduce así la vida útil del sistema.
28. **NOTA IMPORTANTE:** Sustituya los fusibles únicamente por otros del mismo tipo y de las mismas características. Si el fusible se funde continuamente, póngase en contacto con un servicio técnico autorizado.
29. Para desconectar completamente el equipo de la tensión eléctrica, desenchufe el cable eléctrico o el adaptador de corriente de la toma eléctrica.
30. Si el equipo dispone de un enchufe eléctrico Volex, deberá desbloquearse el Volex del equipo para desenchufarlo. Esto implica que un tirón en el cable eléctrico puede desplazar el equipo y provocar daños personales o materiales. Por tanto, asegúrese de instalar los cables con sumo cuidado.
31. Si es probable que caiga un rayo por una tormenta eléctrica o si no va a emplear el equipo durante mucho tiempo, desenchufe el cable eléctrico y el adaptador de corriente.

32. Al montar el equipo, asegúrese de que no está alimentado eléctricamente (el enchufe no debe estar conectado a la red eléctrica).

33. La acumulación de polvo y otras partículas en el interior del equipo puede causar daños. Dependiendo de las condiciones ambientales (polvo, nicotina, niebla, etc.), deberá realizarse periódicamente el mantenimiento o la limpieza del equipo por personal especializado, para evitar cualquier sobrecalentamiento o fallo de funcionamiento (mantenimiento y limpieza no cubiertos por la garantía).



ATENCIÓN:

Para evitar el riesgo de descarga eléctrica, no retire la tapa. El equipo no contiene elementos que el usuario pueda reparar o sustituir. Para cualquier tarea de mantenimiento o reparación, acuda a un técnico cualificado.



El símbolo de rayo dentro de un triángulo equilátero advierte al usuario de la presencia de tensiones peligrosas sin aislamiento dentro del equipo que pueden causar una descarga eléctrica.



El símbolo de exclamación dentro de un triángulo equilátero advierte al usuario de la existencia de importantes instrucciones de uso y mantenimiento.



El símbolo de láser dentro de un triángulo equilátero señala la abertura de salida del láser en el equipo.

¡ADVERTENCIA: ALTO VOLUMEN!

Este equipo se destina a un uso profesional. Por consiguiente, si se aplica a un uso comercial, estará sujeto a las normas y reglamentos de la Asociación para la prevención de accidentes de su sector profesional. Como fabricante, Adam Hall tiene la obligación de informar formalmente a los usuarios de la existencia de posibles riesgos para la salud. Daños auditivos por exposición prolongada a un nivel SPL alto: este equipo puede generar fácilmente un nivel de presión sonora (SPL) lo suficientemente elevado como para causar daños auditivos permanentes a los artistas, el personal de producción y el público. Deben tomarse precauciones para evitar la exposición prolongada a un SPL de más de 90 dB.

¡ATENCIÓN: INFORMACIÓN IMPORTANTE SOBRE LOS PRODUCTOS DE ILUMINACIÓN!

1. Este producto ha sido desarrollado para uso profesional en el sector de eventos y no está diseñado para la iluminación doméstica.
2. No mire directamente el haz de luz, ni siquiera momentáneamente.
3. No mire directamente el haz de luz con instrumentos ópticos, como lentes de aumento.
4. ¡Los efectos estroboscópicos pueden a veces causar convulsiones en personas fotosensibles! Las personas con epilepsia deben evitar los lugares en los que se usan luces estroboscópicas.

¡ATENCIÓN: INFORMACIÓN IMPORTANTE SOBRE LOS PRODUCTOS LÁSER!

1. Este producto ha sido desarrollado para uso profesional en el sector de eventos y no está diseñado para la iluminación doméstica.
2. Este equipo incorpora un láser, cuya clase de láser está marcada en la carcasa y en las especificaciones técnicas, de acuerdo con la clasificación establecida en la norma EN 60825-1.
3. En ningún caso mire directamente al haz láser. ¡Existe peligro de lesiones y ceguera!
4. Evite la exposición al haz láser, ya que puede causar quemaduras.
5. A este respecto, extreme la precaución cuando utilice instrumentos ópticos (por ejemplo, lupas, cámaras, prismáticos, etc.).
6. Si se instala o utiliza de forma incorrecta, el haz láser puede constituir un peligro de incendio y explosión. Por lo tanto, la puesta en marcha solo debe ser realizada por personal con formación.
7. En algunos países, la instalación o puesta en marcha de los láseres requieren autorización. Para más información, contacte con el organismo local competente.
8. La designación de un experto en seguridad de productos láser para la puesta en marcha del equipo es aconsejable y hasta obligatoria en algunos países. Tenga en cuenta las regulaciones y directrices de seguridad específicas de su país a la hora de utilizar el equipo láser.
9. La distancia de seguridad de funcionamiento requerida entre el equipo y el público, o los máximos niveles permisibles de exposición (MPE), deberá determinarse siempre por personal cualificado, y se comprobará también su conformidad (límites MPE específicos de su país).
10. Incluso si el diodo láser no se ilumina aparentemente, puede emitir radiación perjudicial para los ojos. Por lo tanto, desenchufe el equipo de la red eléctrica cuando no vaya a utilizarlo.
11. Asegúrese de que las personas no autorizadas no puedan poner el equipo en funcionamiento; para ello, utilice el interruptor con llave y retire la llave correspondiente.
12. Si el equipo dispone de conexión para un interruptor Interlock (desde láseres de clase 3B), deberá instalar dicho interruptor para poder apagar el haz láser en caso de emergencia.

Este producto ha sido desarrollado para uso profesional en el sector de eventos y no está diseñado para la iluminación doméstica.

PL ŚRODKI OSTROŻNOŚCI

1. Należy dokładnie przeczytać niniejszą instrukcję.
2. Wszystkie informacje i instrukcje przechowywać w bezpiecznym miejscu.
3. Należy przestrzegać zaleceń.
4. Należy przestrzegać wszystkich wskazówek ostrzegawczych. Nie wolno usuwać wskazówek bezpieczeństwa ani innych informacji znajdujących się na urządzeniu.
5. Używać urządzenia wyłącznie w sposób zgodny z jego przeznaczeniem.
6. Stosować wyłącznie stabilne i pasujące statywy, ew. elementy mocujące (w przypadku instalacji stałych). Należy zadbać o prawidłową instalację uchwytów ściennych i ich odpowiednie zabezpieczenie. Zapewnić bezpieczną instalację urządzenia i upewnić się, że urządzenie nie spadnie.

7. Podczas instalacji przestrzegać obowiązujących w danym kraju przepisów bezpieczeństwa.
8. Urządzenie instalować i eksploatować z dala od grzejników, zasobników ciepła, pieców i innych źródeł ciepła. Zadbac o zainstalowanie urządzenia w taki sposób, aby zawsze było ono wystarczająco chłodzone i nie mogło ulec przegrzaniu.
9. Nie umieszczać na urządzeniu źródeł zapłonu, takich jak np. palące się świece.
10. Nie wolno blokować szczelin wentylacyjnych.
11. Urządzenie zostało zaprojektowane wyłącznie do użytku w pomieszczeniach. Nie używać urządzenia w bezpośrednim sąsiedztwie wody (nie dotyczy specjalnych urządzeń do stosowania na zewnątrz – w takim przypadku należy przestrzegać podanych poniżej wskazówek specjalnych). Urządzenie nie może mieć kontaktu z palnymi materiałami, płynami ani gazami.
12. Zabezpieczyć urządzenie przed wniknięciem kapiącej lub przyskającej wody. Nie wolno stawiać na urządzeniu pojemników napełnionych płynami, takich jak wazony czy naczynia z picie.
13. Należy zadbać o to, aby do urządzenia nie wpadały żadne przedmioty.
14. Urządzenie można eksploatować tylko przy użyciu akcesoriów zalecanych i przewidzianych przez producenta.
15. Nie otwierać urządzenia ani nie dokonywać w nim zmian.
16. Po podłączeniu urządzenia sprawdzić wszystkie ciągi kablowe, aby zapobiec szkodom lub wypadkom np. w wyniku potknięcia.
17. Podczas transportu zadbać o to, aby urządzenie nie upadło, gdyż może to spowodować uszkodzenie mienia i obrażenia ciała.
18. Jeśli urządzenie nie działa prawidłowo, do jego wnętrza dostały się płyny lub przedmioty lub jeśli urządzenie zostało uszkodzone w inny sposób, należy je natychmiast wyłączyć i odłączyć od gniazda sieciowego (jeśli urządzenie jest aktywne). Naprawę takiego urządzenia może wykonać tylko autoryzowany personel specjalistyczny.
19. Do czyszczenia urządzenia stosować suchą ściereczkę.
20. Przestrzegać obowiązujących w danym kraju przepisów dotyczących usuwania odpadów. Podczas utylizacji opakowania oddzielić tworzywo sztuczne od papieru i tektury.
21. Worki z tworzywa sztucznego należy przechowywać w miejscu niedostępnym dla dzieci.

DOTYCZY URZĄDZEŃ Z ZASILANIEM SIECIOWYM:

22. UWAGA: jeśli kabel sieciowy urządzenia jest wyposażony w zestyk ochronny, należy go podłączyć do gniazda z przewodem uziemiającym. Nigdy nie wolno dezaktywować przewodu uziemiającego kabla sieciowego.
23. Nie włączac urządzenia bezpośrednio po narażeniu go na silne wahania temperatury (np. po transporcie). Wilgoć i skropliny mogą uszkodzić urządzenie. Włączac urządzenie dopiero wtedy, gdy osiągnie temperaturę pokojową.
24. Przed podłączeniem urządzenia do gniazda elektrycznego należy sprawdzić, czy napięcie i częstotliwość sieci elektrycznej odpowiada wartościom podanym na urządzeniu. Jeśli urządzenie jest wyposażone w przełącznik napięcia, należy podłączyć je do gniazda tylko wówczas, gdy wartości urządzenia odpowiadają wartościom sieci elektrycznej. Jeśli dołączony kabel sieciowy lub dołączony adapter sieciowy nie pasuje do gniazda elektrycznego, należy skontaktować się z elektrykiem.
25. Nie stawać na kablu sieciowym. Należy zadbać o to, aby kable przewodzące napięcie nie były zagięte przy gnieździe sieciowym, przy adapterze sieciowym ani przy gnieździe urządzenia.
26. Przy podłączaniu urządzenia zawsze należy zadbać o to, aby kabel sieciowy lub adapter sieciowy był zawsze łatwo dostępny. Odłączyć urządzenie od źródła zasilania, gdy nie jest ono używane lub gdy ma zostać poddane czyszczeniu. Zawsze należy wyjmować kabel sieciowy i adapter sieciowy z gniazda, chwytając za wtyczkę lub adapter, a nie za kabel. Nigdy nie dotykać kabla sieciowego i adaptera sieciowego mokrymi dłońmi.
27. W miarę możliwości nie włączac i wyłączać urządzenia w krótkich odstępach czasu, gdyż może to mieć negatywny wpływ na jego żywotność.
28. WAŻNA INFORMACJA: bezpieczniki należy wymieniać wyłącznie na bezpieczniki tego samego typu i o takich samych wartościach. Jeśli bezpiecznik stale się przepala, należy skontaktować się z autoryzowanym centrum serwisowym.
29. Aby całkowicie odłączyć urządzenie od sieci, należy wyjąć kabel sieciowy lub adapter sieciowy z gniazda.
30. Jeśli urządzenie jest wyposażone w przyłącze sieciowe Volex, konieczne jest odblokowanie odpowiedniej wtyczki urządzenia Volex, zanim będzie możliwe jej odłączenie. Oznacza to także, iż w wyniku pociągnięcia za kabel urządzenie może się przesunąć i spaść, co może spowodować obrażenia ciała i/lub inne szkody, dlatego ważne jest, aby przewody były odpowiednio poprowadzone.
31. W przypadku zagrożenia uderzeniem pioruna lub jeśli urządzenie przez dłuższy czas nie jest używane, należy wyjąć kabel sieciowy i adapter sieciowy z gniazda.
32. Instalacja urządzenia powinna odbywać się, gdy urządzenie nie jest podłączone do źródła zasilania (należy wyjąć wtyczkę z gniazda).
33. Kurz i inne osady wewnątrz urządzenia mogą je uszkodzić. W zależności od warunków otoczenia (kurz, nikotyna, opary itp.) urządzenie powinno być konserwowane lub czyszczone przez wykwalifikowanego specjalistę (usługa nieobjęta gwarancją), aby zapobiec przegrzaniu i nieprawidłowemu działaniu.



UWAGA:

Nigdy nie zdejmować pokrywy, gdyż grozi to porażeniem prądem. We wnętrzu urządzenia nie ma żadnych części, które mogłyby zostać naprawione bądź poddane czynnościom konserwacyjnym przez użytkownika. Czynności konserwacyjne i naprawy może przeprowadzać wyłącznie wykwalifikowany personel serwisowy.



Trójkąt równoboczny z symbolem błyskawicy sygnalizuje niez izolowane, niebezpieczne napięcie we wnętrzu urządzenia, które może spowodować porażenie prądem.



Trójkąt równoboczny z wykrzyknikiem oznacza ważne wskazówki dotyczące obsługi i konserwacji.



Trójkąt równoboczny z symbolem lasera oznacza otwór wyjściowy lasera w urządzeniu.

UWAGA! WYSOKI POZIOM GŁOŚNOŚCI PRODUKTÓW AUDIO!

To urządzenie przewidziane jest do zastosowań profesjonalnych. Komercyjne stosowanie tego urządzenia podlega obowiązującym w danym kraju przepisom i wytycznym dotyczącym zapobiegania wypadkom. Firma Adam Hall jest jako producent zobowiązana do wyraźnego informowania o potencjalnym zagrożeniu dla zdrowia. Utrata słuchu w wyniku wysokiego poziomu głośności i długotrwałego narażenia: podczas stosowania tego produktu może powstać wysoki poziom ciśnienia akustycznego (SPL), który może doprowadzić do nieodwracalnego uszkodzenia słuchu u artystów, pracowników i widzów. Należy unikać długotrwałego narażenia na wysoki poziom głośności powyżej 90 dB.

OSTROŻNIE! WAŻNE WSKAZÓWKI DOTYCZĄCE PRODUKTÓW OŚWIETLENIOWYCH!

1. Produkt przeznaczony jest do zastosowań profesjonalnych podczas organizacji imprez i nie nadaje się do oświetlania pomieszczeń w gospodarstwie domowym.
2. Nigdy nie spoglądać bezpośrednio w stronę promienia świetlnego, nawet przez krótką chwilę.
3. Nigdy nie spoglądać w stronę promienia świetlnego przy pomocy urządzeń optycznych, takich jak np. szkło powiększające.
4. Efekty stroboskopowe mogą wywołać ataki epilepsji u osób wrażliwych na pulsujące światło! Dlatego osoby chorujące na epilepsję powinny unikać miejsc, w których stosowane są stroboskopy.

OSTROŻNIE! WAŻNE WSKAZÓWKI DOTYCZĄCE PRODUKTÓW LASEROWYCH!

1. Produkt przeznaczony jest do zastosowań profesjonalnych podczas organizacji imprez i nie nadaje się do oświetlania pomieszczeń w gospodarstwie domowym.
2. Urządzenie wyposażone jest w laser oznaczony na obudowie i w danych technicznych zgodnie z klasą lasera według klasyfikacji EN 60825-1.
3. Nigdy nie wolno spoglądać w otwór promienia lasera. Ryzyko uszkodzenia i utraty wzroku!
4. Nie narażać się na działanie promienia lasera. Promień lasera może powodować oparzenia.
5. Zachować zwiększoną ostrożność przy stosowaniu instrumentów optycznych (np. szkło powiększające, aparat fotograficzny, lornetka itp.)!
6. W razie nieprawidłowej instalacji lub stosowania promień lasera może stanowić ryzyko pożaru i eksplozji. Dlatego urządzenie powinien podłączać wyłącznie wykwalifikowany specjalista.
7. W niektórych krajach instalacja lub eksploatacja lasera wymaga zezwolenia. Proszę skontaktować się z właściwym urzędem.
8. Zaleca się wezwwanie pełnomocnika ds. ochrony przed promieniowaniem laserowym do procedury podłączenia. W niektórych krajach jest to regulowane przepisami. Należy przestrzegać postanowień i wytycznych w zakresie bezpieczeństwa obowiązujących w danym kraju w odniesieniu do eksploatacji urządzeń laserowych.
9. Wymagane w miejscu eksploatacji odstępy bezpieczeństwa między urządzeniem a publicznością lub maksymalnie dozwolone wartości promieniowania muszą zawsze zostać określone przez wykwalifikowany personel specjalistyczny, a ich przestrzeganie musi być kontrolowane (wartości graniczne zależne do przepisów krajowych).
10. Nawet wtedy, gdy dioda lasera nie świeci światłem widzialnym, może ona emitować promieniowanie szkodliwe dla wzroku. Dlatego zawsze należy całkowicie odłączyć urządzenie od źródła zasilania, gdy nie jest ono eksploatowane.
11. Należy zapewnić, aby nieuprawnione osoby nie obsługiwały urządzenia. W tym celu należy stosować blokadę poprzez użycie wyłącznika zamkowego i wyjście klucza z zamka.
12. Jeśli urządzenie jest wyposażone w złącze Interlock (od klasy lasera 3B), należy je zainstalować w taki sposób, aby w każdej chwili możliwe było wyłączenie awaryjne.

Produkt powstał z myślą o profesjonalnych zastosowaniach w branży estradowej i nie jest przeznaczony do oświetlania pomieszczeń w gospodarstwach domowych.

II MISURE PRECAUZIONALI

1. Lesen S1. Leggere attentamente il presente manuale di istruzioni.
2. Conservare tutte le indicazioni e le istruzioni in un luogo sicuro.
3. Seguire le istruzioni.
4. Rispettare tutte le avvertenze. Non rimuovere dal dispositivo le indicazioni sulla sicurezza o altre informazioni.
5. Utilizzare il dispositivo solo nei modi previsti dal manuale.
6. Utilizzare esclusivamente stativi e fissaggi stabili e adatti (per installazioni fisse). Verificare che i supporti a parete siano installati e fissati a regola d'arte. Verificare che il dispositivo sia installato in modo stabile e non possa cadere.
7. Durante l'installazione, osservare le normative sulla sicurezza in vigore nel proprio Paese.
8. Non installare né azionare il dispositivo in prossimità di radiatori, accumulatori termici, stufe o altre fonti di calore. Accertarsi che il dispositivo sia sempre installato in modo che venga raffreddato a sufficienza e non possa surriscaldarsi.
9. Non appoggiare sul dispositivo fonti di combustione, quali candele accese.
10. Le fessure di areazione non devono essere bloccate.
11. Il dispositivo è destinato all'impiego esclusivamente in ambienti chiusi; non deve essere utilizzato nelle immediate vicinanze di acqua (questo punto non interessa i dispositivi specifici per l'esterno, per i quali valgono le indicazioni speciali riportate di seguito). Non portare mai il dispositivo a contatto con materiali, liquidi o gas infiammabili.
12. Accertarsi che all'interno del dispositivo non possa penetrare acqua per gocciolamento o spruzzo. Non collocare sul dispositivo oggetti contenenti liquidi, quali vasi, tazze o bicchieri.
13. Assicurarsi che non sia possibile la caduta di oggetti nel dispositivo.
14. Azionare il dispositivo esclusivamente con gli accessori appositamente consigliati e previsti dal produttore.
15. Non aprire né modificare il dispositivo.
16. Una volta collegato il dispositivo, verificare tutti i cavi per evitare danni o incidenti, ad esempio per inciampo.
17. Durante il trasporto, assicurarsi che il dispositivo non possa cadere e causare possibili danni a cose e/o persone.
18. Se il dispositivo non funzionasse più correttamente, vi fosse caduto sopra del liquido o un oggetto o fosse stato danneggiato in altro modo, spegnerlo immediatamente e staccare la spina (se si tratta di un dispositivo attivo). La riparazione del dispositivo deve essere affidata esclusivamente a personale qualificato autorizzato.
19. Per la pulizia del dispositivo utilizzare un panno pulito.
20. Rispettare le leggi sullo smaltimento in vigore nel Paese di installazione. Al momento di smaltire l'imballo, separare la plastica dalla carta e dal cartone.
21. I sacchetti di plastica devono essere tenuti lontani dalla portata dei bambini.

DISPOSITIVI CON ALLACCIAMENTO DI RETE:

22. **ATTENZIONE:** se il cavo di rete è dotato di contatto di protezione, deve essere collegato a una presa di rete con messa a terra. Non disattivare mai la connessione di messa a terra di un cavo di rete.
23. Non accendere il dispositivo subito dopo essere stato sottoposto a forti variazioni di temperatura (ad esempio dopo il trasporto). Umidità e condensa potrebbero danneggiare il dispositivo. Accendere il dispositivo solo dopo che ha raggiunto la temperatura ambiente.
24. Prima di collegare il dispositivo alla presa, controllare innanzitutto se la tensione e la frequenza della rete elettrica coincidono con i valori indicati sul dispositivo stesso. Nel caso di dispositivo munito di selettore di tensione, collegarlo alla presa unicamente se i valori del dispositivo coincidono con quelli della rete elettrica. Se il cavo di rete o l'adattatore di rete forniti in dotazione non sono compatibili con la presa, rivolgersi a un elettricista.
25. Non calpestare il cavo di rete. Accertarsi che i cavi sotto tensione, in particolare della presa di rete o dell'adattatore di rete, non vengano pizzicati.
26. Durante il cablaggio del dispositivo, verificare sempre che il cavo di rete e l'adattatore di rete siano costantemente accessibili. Staccare sempre il dispositivo dall'alimentazione di rete quando non è utilizzato o durante la pulizia. Per staccare dalla presa il cavo di rete e l'adattatore di rete, tirare sempre dalla spina o dall'adattatore e non dal cavo. Non toccare mai il cavo di alimentazione e l'alimentatore con le mani umide.
27. Evitare per quanto possibile di accendere e spegnere velocemente il dispositivo per non pregiudicarne la durata.
28. **NOTA IMPORTANTE:** Sostituire i fusibili esclusivamente con fusibili dello stesso tipo e valore. Se un fusibile continua a saltare, rivolgersi a un centro di assistenza autorizzato.
29. Per staccare completamente il dispositivo dalla rete elettrica, rimuovere il cavo di rete o l'adattatore di rete dalla presa.
30. Per staccare un dispositivo provvisto di presa Volex, è prima necessario sbloccare la relativa spina Volex del dispositivo stesso. Tirando il cavo di rete, però, il dispositivo potrebbe spostarsi e cadere, provocando danni alle persone o di altro genere. Prestare quindi la più scrupolosa attenzione durante la posa dei cavi.
31. In caso di pericolo di caduta di fulmine, o se il dispositivo rimane inutilizzato a lungo, staccare sempre il cavo di rete e l'adattatore di rete dalla presa.
32. L'installazione del dispositivo deve essere realizzata unicamente in assenza di tensione (staccare la spina dalla rete elettrica).
33. Polvere e depositi di altra natura all'interno del dispositivo possono danneggiarlo. A seconda delle condizioni ambientali (polvere, nicotina, nebbia ecc.) il dispositivo deve essere sottoposto a regolari interventi di manutenzione e pulizia da parte di personale specializzato (senza garanzia, interventi a carico del proprietario) per evitare surriscaldamento e malfunzionamenti.



ATTENZIONE:

non togliere mai il coperchio di protezione perché sussiste il pericolo di scosse elettriche. L'interno del dispositivo non contiene parti che possono essere riparate o sottoposte a manutenzione da parte dell'utente. Per gli interventi di manutenzione e di riparazione rivolgersi esclusivamente a personale qualificato.



Il triangolo equilatero con il simbolo del lampo segnala la presenza di tensioni pericolose non isolate all'interno dell'apparecchio che possono causare scosse elettriche.



Il triangolo equilatero con punto esclamativo segnala la presenza di importanti informazioni relative all'uso e alla manutenzione.



Il triangolo equilatero con il simbolo del laser segnala il punto di emissione del fascio laser dal dispositivo.

ATTENZIONE! PRODOTTI AUDIO con LIVELLI SONORI ELEVATI!

Questo dispositivo è destinato a uso professionale. Il suo utilizzo in ambito commerciale è soggetto alle normative e alle direttive nazionali vigenti in materia di prevenzione di infortuni. In qualità di produttore, Adam Hall è tenuto per legge a informare espressamente gli utenti degli eventuali rischi per la salute. Danni all'udito provocati da un'esposizione prolungata a un livello sonoro elevato: l'utilizzo di questo prodotto può generare elevati livelli di pressione sonora (SPL) che possono provocare danni irreparabili all'udito di artisti, collaboratori e spettatori. Evitare l'esposizione prolungata a livelli sonori elevati, superiori a 90 dB.

ATTENZIONE! INDICAZIONI IMPORTANTI RELATIVE AI PRODOTTI DI ILLUMINAZIONE!

1. Il prodotto è stato sviluppato per un uso professionale nel settore della tecnologia applicata a spettacoli e non è idoneo all'impiego nell'illuminazione domestica.
2. Non fissare mai direttamente il fascio di luce, nemmeno per brevi istanti.
3. Non guardare mai il fascio di luce con dispositivi ottici quali le lenti d'ingrandimento.
4. In alcuni casi, in persone sensibili gli effetti stroboscopici possono causare attacchi epilettici! Le persone affette da epilessia devono perciò assolutamente evitare luoghi in cui vengono impiegati effetti stroboscopici.

ATTENZIONE! INDICAZIONI IMPORTANTI RELATIVE AI PRODOTTI LASER!

1. Il prodotto è stato sviluppato per un uso professionale nel settore della tecnologia applicata a spettacoli e non è idoneo all'impiego nell'illuminazione domestica.
2. Questo dispositivo è costituito da un laser della classe indicata sulla cassa e nei dati tecnici conforme con la classificazione definita dalla norma EN 60825-1.
3. Non fissare mai in nessun caso lo sguardo sul fascio laser emesso: pericolo di lesione e accecamento!
4. Evitare l'esposizione al raggio laser: può provocare scottature.
5. In questo ambito prestare anche la massima attenzione durante l'utilizzo di strumenti ottici (quali lenti di ingrandimento, macchine fotografiche, binocoli ecc.).
6. Poiché in caso di installazione o applicazione errata il fascio laser può costituire un pericolo di incendio e di esplosione, è opportuno che la messa in servizio sia effettuata unicamente da personale specializzato appositamente qualificato.
7. In alcuni Paesi l'installazione e l'impiego di laser sono soggetti a obbligo di autorizzazione. Rivolgersi alla propria autorità competente.

8. Per la messa in funzione è sempre consigliabile richiedere la presenza di un tecnico di sicurezza laser; in alcuni Paesi è addirittura prescritto per legge. Per il funzionamento del dispositivo laser osservare le disposizioni di sicurezza e le direttive specifiche del Paese.
9. Le distanze di sicurezza tra il dispositivo e il pubblico nel luogo dell'utilizzo, ovvero i valori di irradiazione massimi consentiti devono essere sempre determinati da personale specializzato qualificato che ne controllerà inoltre l'osservanza (valori limite dell'irradiazione specifici per Paese).
10. Poiché anche quando il diodo laser apparentemente non è acceso può emettere un fascio di luce dannoso per l'occhio, è importante staccare sempre completamente il dispositivo dalla rete elettrica quando non si utilizza.
11. Assicurarsi che il dispositivo non possa essere messo in funzione da persone non autorizzate bloccando l'interruttore a chiave e togliendo la chiave.
12. Se il dispositivo è provvisto di collegamento a interblocco (a partire dalla classe laser 3B), deve essere installato in modo che sia possibile spegnerlo in caso di emergenza in qualsiasi momento.

Il prodotto è stato sviluppato per un uso professionale nella tecnologia applicata a spettacoli e non è idoneo all'impiego nell'illuminazione domestica. legge. Per il funzionamento del dispositivo laser osservare le disposizioni di sicurezza e le direttive specifiche del Paese.

9. Le distanze di sicurezza tra il dispositivo e il pubblico nel luogo dell'utilizzo, ovvero i valori di irradiazione massimi consentiti devono essere sempre determinati da personale specializzato qualificato che ne controllerà inoltre l'osservanza (valori limite dell'irradiazione specifici per Paese).
10. Poiché anche quando il diodo laser apparentemente non è acceso può emettere un fascio di luce dannoso per l'occhio, è importante staccare sempre completamente il dispositivo dalla rete elettrica quando non si utilizza.
11. Assicurarsi che il dispositivo non possa essere messo in funzione da persone non autorizzate bloccando l'interruttore a chiave e togliendo la chiave.
12. Se il dispositivo è provvisto di collegamento a interblocco (a partire dalla classe laser 3B), deve essere installato in modo che sia possibile spegnerlo in caso di emergenza in qualsiasi momento.

Il prodotto è stato sviluppato per un uso professionale nella tecnologia applicata a spettacoli e non è idoneo all'impiego nell'illuminazione domestica.

INTRODUCTION / EINFÜHRUNG / INTRODUCTION / INTRODUCCIÓN / WPROWADZENIE / INTRODUZIONE

EN Introduction

Equipped with 32 lively presets and 5 Kpps stepper motors with a 60° scanning range, the lasers from the Wookie Series produce dynamic, brilliant animations with razor sharp beams. They can be controlled via DMX with 3 or 9-channel modes, and operated with the built-in microphone which is adjustable in its sensitivity, and in master, slave or standalone modes. The compact, sturdy housing of the Wookie lasers is made of lightweight aluminium and features 3-pin DMX connections, an IEC power socket and an adjustable carrying strap and mounting bracket. A key switch protects against unauthorised operation, and the bright display with four buttons allows for easy manual adjustment. All Wookie lasers are supplied with a convenient infrared remote control.

WOOKIE 150G

The WOOKIE 150 G boasts a power output of 150 mW and a green DPSS laser with 3 mm beam diameter and an extremely low divergence of only 1 mrad.

WOOKIE 200R

The WOOKIE 200 R boasts a power output of 200 mW, a red laser diode and 3 mm beam diameter with only 1 mrad divergence.

WOOKIE 200RGY

The WOOKIE 200 RGY boasts a power output of 200 mW and is equipped with diode and DPSS lasers, that generate red, green and yellow rays with 3 mm diameter and an extremely low divergence of only 1 mrad.

WOOKIE 400RGB

The WOOKIE 400 RGB boasts a power output of 400 mW and projects animations in the colours red, green and blue with diode and DPSS lasers. The beam diameter is 3 mm with a very low divergence of 2 mrad.

WOOKIE 600B

The WOOKIE 600 B boasts a power output of 600 mW and a blue laser diode, 3 mm beam diameter with an extremely low divergence of only 2 mrad.

DE Einführung

Ausgestattet mit 32 lebhaften Presets und 5 Kpps schnellen Schrittmotoren mit 60° Scan-Bereich, erzeugen die Laser der Wookie-Serie dynamische, leuchtende Animationen mit gestochen scharfen Strahlen. Sie lassen sich über DMX im 3-Kanal- und 9-Kanal-Modus oder das integrierte, in der Empfindlichkeit regelbare Mikrofon steuern und als Master, Slave oder Standalone einsetzen. Die kompakten, stabilen Gehäuse der Wookie-Laser sind aus leichtem Aluminium und besitzen 3-polige DMX-Anschlüsse, eine IEC-Netzbuschse und einen verstellbaren Trage- und Montagebügel. Ein Schließschalter schützt vor unbefugtem Betrieb, und das helle Display mit vier Tasten ermöglicht eine problemlose manuelle Einstellung. Alle Wookie-Laser werden mit einer bequemen Infrarot-Fernbedienung geliefert.

WOOKIE 150G

Der WOOKIE 150 G besitzt eine Leistung von 150 mW und einen grünen DPSS-Laser mit 3 mm Strahldurchmesser und extrem geringer Divergenz von nur 1 mrad.

WOOKIE 200R

Der WOOKIE 200 R verfügt über eine Leistung von 200 mW, eine rote Laserdiode und 3 mm Strahldurchmesser mit nur 1 mrad Divergenz.

WOOKIE 200RGY

Der WOOKIE 200 RGY besitzt eine Leistung von 200 mW und ist mit Dioden- und DPSS-Lasern ausgestattet, die rote, grüne und gelbe Strahlen mit 3 mm Durchmesser und äußerst geringer Divergenz von nur 1 mrad erzeugen.

WOOKIE 400RGB

Der WOOKIE 400 RGB verfügt über eine Leistung von 400 mW und projiziert Animationen in den Farben rot, grün und blau mit Dioden- und DPSS-Lasern. Der Strahldurchmesser beträgt 3 mm mit sehr niedrigen 2 mrad Divergenz.

WOOKIE 600B

Der WOOKIE 600 B besitzt eine Leistung von 600 mW und eine blaue Laserdiode, 3 mm Strahldurchmesser mit einer sehr geringen Divergenz von nur 2 mrad.

FR Introduction

Intégrant 32 Presets spectaculaires et des moteurs pas à pas de 5 Kpps autorisant un scan sur 60°, les lasers de la Série Wookie assurent des animations dynamiques et brillantes, avec des rayons nettement découpés et d'une grande précision. Ils se pilotent via DMX, en mode 3 canaux et 9 canaux ou par la musique, grâce à un microphone intégré de sensibilité réglable, et peuvent aussi s'utiliser en mode Master, Slave ou Standalone (autonome). Les boîtiers compacts, légers et solides des lasers Wookie sont en aluminium ; ils intègrent des connecteurs DMX 3 points, une embase secteur IEC et un support réglage de transport et de montage. Un interrupteur à clé évite toute utilisation non autorisée, et l'affichage très lumineux, complété de 4 touches utilisateur, permet un réglage manuel facile. Tous les lasers Wookie sont livrés avec une télécommande infrarouge facile à utiliser.

WOOKIE 150G

Le WOOKIE 150 G possède une puissance de 150 mW et un laser DPSS vert, d'un rayon de 3 mm de diamètre et d'une divergence extrêmement faible (1 mrad seulement).

WOOKIE 200R

Le WOOKIE 200 R possède une puissance de 200 mW, une diode laser rouge et un rayon de 3 mm de diamètre d'une divergence extrêmement faible (1 mrad seulement).

WOOKIE 200RGY

Le WOOKIE 200 RGY possède une puissance de 200 mW ; il est équipé de lasers à diode et DPSS pour émettre des rayons rouge, vert et jaune d'un diamètre de 3 mm et d'une divergence extrêmement faible (1 mrad seulement).

WOOKIE 400RGB

Le WOOKIE 400 RGB possède une puissance de 400 mW et projette des animations en rouge, vert et bleu, grâce à des lasers à diode et DPSS. Le rayon est d'un diamètre de 3 mm, avec une divergence très faible de 2 mrad.

WOOKIE 600B

Le WOOKIE 600 B possède une puissance de 600 mW et sa diode laser bleue émet un rayon d'un diamètre de 3 mm, avec une divergence très faible de 2 mrad.

ES Introducción

Equipados con 32 preajustes espectaculares, motores de pasos de 5 kpps y un ángulo de escaneo de 60°, los láseres de la serie Wookie generan animaciones dinámicas e impresionantes con haces muy nítidos. Se controlan por DMX, en modo 3 y 9 canales, o mediante el micrófono interno con sensibilidad ajustable, y también se pueden utilizar en modo maestro, esclavo o autónomo. La robusta y compacta carcasa de los láseres Wookie es de aluminio ligero y dispone de conexiones DMX de 3 pines, una toma eléctrica IEC y un asa ajustable de transporte y montaje. Un interruptor con llave evita el funcionamiento no autorizado, y la pantalla nítida con cuatro botones permite realizar ajustes manuales de manera fácil. Todos los láseres Wookie se suministran con un cómodo mando a distancia por infrarrojos.

WOOKIE 150G

El WOOKIE 150 G ofrece una potencia de 150 mW y está provisto de un láser DPSS verde con un diámetro de haz de 3 mm y una divergencia de tan solo 1 mrad.

WOOKIE 200R

El WOOKIE 200 R ofrece una potencia de 200 mW y está provisto de un láser de diodos rojo con un diámetro de haz de 3 mm y una divergencia de tan solo 1 mrad.

WOOKIE 200RGY

El WOOKIE 200 RGY ofrece una potencia de 200 mW y está provisto de láseres de diodos y DPSS de color rojo, verde y amarillo, con un diámetro de haz de 3 mm y una divergencia de tan solo 1 mrad.

WOOKIE 400RGB

El WOOKIE 400 RGB ofrece una potencia de 400 mW y proyecta animaciones de color rojo, verde y azul con láseres de diodos y DPSS. El diámetro del haz es de 3 mm, con una divergencia de tan solo 2 mrad.

WOOKIE 600B

El WOOKIE 600 B ofrece una potencia de 600 mW y está provisto de un láser de diodos azul, con un diámetro de haz de 3 mm y una divergencia de tan solo 2 mrad.

PL Wprowadzenie

Lasery serii Wookiee wyposażone w 32 programy i silniki krokowe o prędkości 5 kpps i zakresie skanowania wynoszącym 60° tworzą dynamiczne, żywe animacje o bardzo wyrazistym obrazie. Lasery posiadają 3- i 9-kanałowe sterowanie DMX lub mogą być sterowane poprzez zintegrowany mikrofon z regulacją czułości i stosowane w trybie master, slave i standalone. Kompaktowa i solidna obudowa laserów Wookiee wykonana jest z lekkiego aluminium i wyposażona w 3-stykowe złącza DMX, gniazdo sieciowe IEC oraz regulowany uchwyt montażowy. Wyłącznik kluczykowy chroni urządzenie przed użyciem przez osoby nieupoważnione, a jasny wyświetlacz z czterema przyciskami umożliwia bezproblemową ręczną regulację. Wszystkie lasery Wookiee zawierają w zestawie łatwego w obsłudze pilota na podczerwień.

WOOKIE 150G

Wookie 150 G ma moc 150 mW i zielony laser DPSS o średnicy wiązki 3 mm i wyjątkowo niskiej rozbieżności wynoszącej jedynie 1 mrad.

WOOKIE 200R

Wookie 200 R ma moc 200 mW, czerwoną diodę laserową i 3-milimetrową średnicę wiązki o rozbieżności wynoszącej zaledwie 1 mrad.

WOOKIE 200RGY

Wookie 200 RGY ma moc 200 mW i jest wyposażony w lasery diodowe i lasery DPSS, które wytwarzają promienie w kolorze czerwonym, zielonym i żółtym o średnicy 3 mm i bardzo niskiej rozbieżności wynoszącej zaledwie 1 mrad.

WOOKIE 400RGB

Wookie 400 RGB ma moc 400 mW, wyświetla animacje w kolorze czerwonym, zielonym i niebieskim oraz wyposażony jest w lasery diodowe i DPSS. Średnica wiązki wynosi 3 mm, a rozbieżność zaledwie 2 mrad.

WOOKIE 600B

Wookie 600 B ma moc 600 mW, niebieską diodę laserową oraz średnicę wiązki wynoszącą 3 mm o rozbieżności zaledwie 2 mrad.

IT Introduzione

Dotati di 32 eccezionali preset e motori passo-passo ad alta velocità da 5 kpps con angolo di scansione di 60°, i laser della serie Wookiee generano luminose animazioni dinamiche con fasci di luce estremamente nitidi. Si controllano con DMX in modalità a 3 e 9 canali o mediante microfono integrato a sensibilità regolabile, e si possono impiegare in modalità master, slave o standalone. Le casse compatte e robuste dei laser Wookiee sono realizzate in alluminio leggero e sono provviste di connessioni DMX a 3 poli, una presa di rete IEC e di una staffa di regolazione e montaggio. Un interruttore a chiave impedisce l'utilizzo non autorizzato, mentre i quattro tasti del display permettono di eseguire senza problemi le regolazioni manuali. Con tutti i laser Wookiee viene fornito in dotazione un comodo telecomando a infrarossi.

WOOKIE 150G

Il WOOKIE 150 G ha una potenza di 150 mW e dispone di un laser DPSS verde con fascio di 3 mm di diametro e una divergenza ridottissima, di solo 1 mrad.

WOOKIE 200R

Il WOOKIE 200 R ha una potenza di 200 mW, un diodo laser rosso con fascio di 3 mm di diametro, di solo 1 mrad di divergenza.

WOOKIE 200RGY

Il WOOKIE 200 RGY ha una potenza di 200 mW ed è provvisto di laser a diodi e DPSS che emettono fasci di colore rosso, verde e giallo dal diametro di 3 mm, e che generano una divergenza ridottissima, di solo 1 mrad.

WOOKIE 400RGB

Il WOOKIE 400 RGB ha una potenza di 400 mW e proietta animazioni nei colori rosso, verde e blu con laser a diodi e DPSS. Il diametro del fascio di emissione è 3 mm con una divergenza ridotta, di 2 mrad.

WOOKIE 600B

Il WOOKIE 600 B ha una potenza di 600 mW e dispone di un laser a diodi blu con un fascio di 3 mm di diametro e una divergenza ridotta, di 2 mrad.

CONNECTIONS, CONTROLS AND INDICATORS / ANSCHLÜSSE, BEDIEN- UND ANZEIGEELEMENTE / CONNECTEURS, CONTRÔLES ET INDICATEURS / CONEXIONES, CONTROLES E INDICADORES / PRZYŁĄCZA, ELEMENTY OBSŁUGI I WSKAŹNIKI

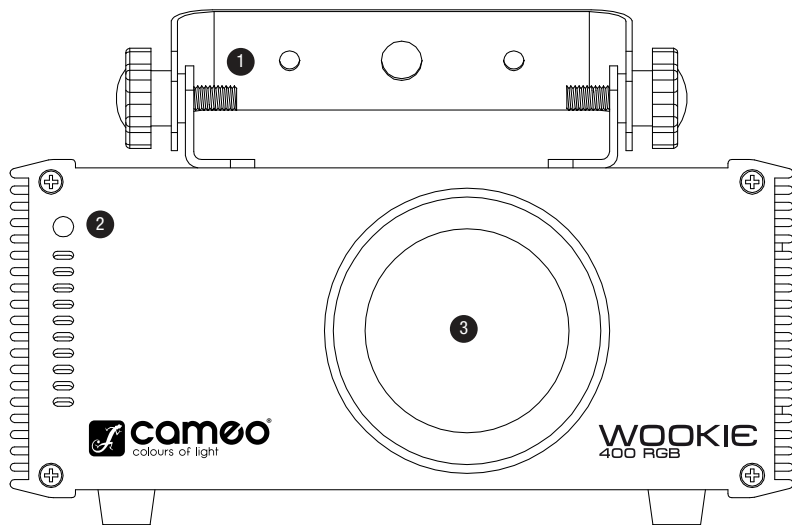

1 MOUNTING BRACKET / MONTAGEBÜGEL / SUPPORT DE MONTAGE / SOPORTE DE MONTAJE / UCHWYT MONTAŻOWY / STAFFA DI MONTAGGIO

- EN** Mounting bracket with 2 locking screws.
- DE** Montagebügel mit 2 Feststellschrauben.
- FR** Support de montage, avec deux vis de fixation.
- ES** Soporte de montaje con 2 tornillos de bloqueo.
- PL** Uchwyt montażowy z 2 śrubami ustalającymi
- IT** Staffa di montaggio con 2 viti di arresto.

2 INFRARED SENSOR / INFRAROTSENSOR / PORT INFRAROUGE / SENSOR DE INFRARROJOS / CZUJNIK PODCZERWIENI / SENSORE INFRAROSSI

- EN** In order to easily control the laser via the supplied remote control, be sure to position the infrared interface of the remote control in direct visual contact, at a maximum distance of 5 m from the infrared interface of the laser.
- DE** Um den Laser-Strahler bequem über die mitgelieferte IR-Fernbedienung steuern zu können, achten Sie darauf, die Infrarot-Schnittstelle der Fernbedienung in direktem Sichtkontakt in einem Abstand von bis zu ca. 5m zur Infrarot-Schnittstelle des Laser-Strahlers zu positionieren.
- FR** Pour contrôler le projecteur laser via la télécommande infrarouge livrée de façon fiable, veuillez à viser le port infrarouge du projecteur avec la télécommande livrée (contact visuel direct, distance maximale 5 mètres).
- ES** Para poder controlar el foco láser mediante el mando a distancia por infrarrojos suministrado, asegúrese de que haya una línea visual directa entre el emisor de infrarrojos del mando y el sensor de infrarrojos del foco láser, y a una distancia máxima de 5 metros.
- PL** Aby możliwa była obsługa lasera za pomocą dołączonego pilota, należy pamiętać, aby interfejs podczerwieni pilota umieścić w bezpośrednim „kontakcie wzrokowym” z interfejsem podczerwieni w odległości do 5 m.
- IT** Per comandare comodamente il proiettore laser con il telecomando a infrarossi in dotazione, ricordare che l'interfaccia a infrarossi del telecomando deve essere orientata direttamente verso l'interfaccia a infrarossi del proiettore laser a una distanza di circa 5 m.

3 OUTLET APERTURE FOR THE LASER BEAMS / AUSTRITTSÖFFNUNG FÜR DIE LASERSTRAHLEN / OUVERTURE POUR LE PASSAGE DU RAYON LASER / ABERTURA DE SALIDA PARA EL LÁSER / OTWÓR WYJŚCIOWY DLA WIĄZKI LASEROWEJ / PUNTO DI EMISSIONE PER I FASCI LASER

- EN** Under no circumstances should you look into the exiting laser beam. Risk of injury and blindness!
- DE** Unter keinen Umständen in den austretenden Laserstrahl blicken. Verletzungs- und Erblindungsgefahr!
- FR** Ne regardez jamais le rayon laser sortant _ Danger de blessure ou d'aveuglement !
- ES** En ningún caso mire directamente al haz láser. ¡Existe peligro de lesiones y ceguera!
- PL** Pod żadnym pozorem nie patrzeć na wiązkę laserową. Grozi uszkodzeniem ciała i wzroku!
- IT** Non fissare mai in nessun caso lo sguardo sul fascio laser emesso: pericolo di lesione e accecamento!

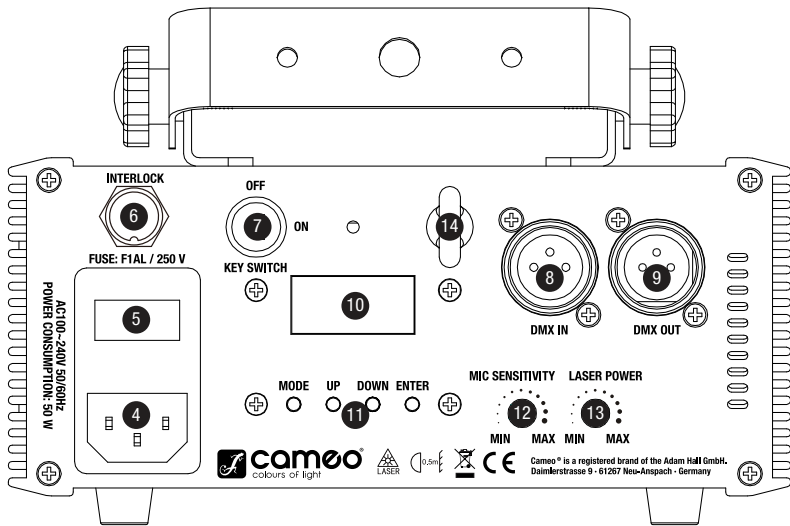

4 POWER CONNECTOR WITH FUSE HOLDER / NETZBUCHSE UND SICHERUNGSHALTER / EMBASE SECTEUR AVEC PORTE-FUSIBLE / TOMA ELÉCTRICA Y PORTAFUSIBLES / GNIAZDO SIECIOWE I UCHWYT BEZPIECZNIKOWY / PRESA DI ALIMENTAZIONE E PORTAFUSIBILE

EN IEC power socket with built-in fuse holder. An appropriate power cord is included in the delivery. **IMPORTANT INFORMATION:** Always replace the fuse only with a fuse of the same type with the same rating (printed on the device). If the fuse blows repeatedly, please contact an authorised service centre.

DE IEC Netzbuchse mit integriertem Sicherungshalter. Ein geeignetes Netzkabel befindet sich im Lieferumfang. **WICHTIGER HINWEIS:** Ersetzen Sie die Sicherung ausschließlich durch eine Sicherung des gleichen Typs und mit gleichen Werten entsprechend des Aufdrucks auf dem Gerät! Sollte die Sicherung wiederholt auslösen, wenden Sie sich bitte an ein autorisiertes Servicezentrum.

FR Embase au format IEC, avec porte-fusible intégré. Le câble secteur correspondant est livré. **CONSEIL IMPORTANT :** Remplacez exclusivement le fusible par un fusible neuf du même format et du même calibre (valeurs indiquées sur le panneau arrière de l'appareil). Si le fusible fond de façon répétée, veuillez consulter un centre de réparations agréé.

ES Toma IEC con portafusibles integrado. Se suministra con el cable eléctrico apropiado. **NOTA IMPORTANTE:** Sustituya el fusible únicamente por otro del mismo tipo y características serigrafadas en el equipo. Si el fusible se fundiera continuamente, póngase en contacto con un servicio técnico autorizado.

PL Gniazdo sieciowe IEC ze zintegrowaną podstawą bezpiecznika. W zestawie znajduje się odpowiedni kabel sieciowy. **WAŻNA INFORMACJA:** bezpiecznik należy wymieniać wyłącznie na bezpiecznik tego samego typu i o takich samych parametrach, zgodnie z nadrukiem na urządzeniu. Jeśli bezpiecznik stale się przepala, należy skontaktować się z autoryzowanym centrum serwisowym.

IT Presa di rete IEC con portafusibili integrato. In dotazione viene fornito un cavo di rete idoneo. **NOTA IMPORTANTE:** Sostituire il fusibile unicamente con un fusibile dello stesso tipo e avente gli stessi valori serigrafati sul dispositivo. Se il fusibile continua a saltare, rivolgersi a un centro di assistenza autorizzato.

5 POWER ON / OFF

EN On / Off switch for the power supply of the device.

DE Ein- / Ausschalter für die Spannungszufuhr des Geräts.

FR Interrupteur On/Off pour la tension d'alimentation de l'appareil.

ES Interruptor de encendido/apagado del equipo.

PL Włącznik/Wyłącznik dopływu zasilania do urządzenia.

IT Interruttore di accensione/spengimento dell'alimentazione elettrica del dispositivo.

6 INTERLOCK

EN Connection socket for the optional emergency stop switch CLLEKS20M with 20 m connection cable. If the emergency stop switch is not used, the supplied jumper plug must be connected to the interlock socket in order to be able to activate the laser.

DE Anschlussbuchse für den optionalen Not-Aus-Schalter CLLEKS20M mit 20m Anschlusskabel. Wird der Not-Aus-Schalter nicht verwendet, muss der mitgelieferte Brückenstecker an der Interlock-Buchse angeschlossen sein, um den Laser aktivieren zu können.

FR Connecteur pour l'interrupteur d'urgence CLLEKS20M, avec câble de 20 m. Si vous n'utilisez pas l'interrupteur d'urgence, il faut connecter le cavalier livré à la prise interlock pour pouvoir activer le laser.

ES Permite conectar un pulsador de parada de emergencia CLLEKS20M opcional con cable de 20 m. Tenga en cuenta que si no va a usar ningún pulsador de parada de emergencia, para poder activar el láser deberá conectar el terminador suministrado al conector Interlock.

PL Gniazdo przyłączeniowe dla dodatkowego wyłącznika bezpieczeństwa CLLEKS20M z kablem przyłączeniowym o długości 20 m. Jeśli wyłącznik bezpieczeństwa nie jest używany, należy do gniazda z blokadą przyłączyć dołączoną wtyczkę DC.

IT Consente di collegare l'interruttore per l'arresto di emergenza CLLEKS20M con cavo da 20 m. Se non si intende utilizzare l'interruttore di emergenza, per poter attivare il laser è necessario che il connettore a ponticello fornito in dotazione sia collegato alla presa.

7 KEY SWITCH ON / OFF

EN Lock switch for turning the laser effect on and off. In the OFF position, the laser effect is disabled; in the ON position, it is enabled. Two keys are included. Make sure that unauthorised users cannot operate the device, lock the lock switch and remove the associated key.

DE Schloss-Schalter zum Ein- und Ausschalten des Lasers. In Position OFF ist der Laser deaktiviert, in Position ON aktiviert. Zwei Schlüssel sind im Lieferumfang enthalten. Stellen Sie sicher, dass unbefugte Personen das Gerät nicht in Betrieb nehmen können, verriegeln Sie hierzu den Schloss-Schalter und entfernen den dazugehörigen Schlüssel.

FR Cet interrupteur à clé permet d'allumer/éteindre le laser. En position OFF, le laser est désactivé ; en position ON, il est activé. Le projecteur laser est livré avec deux clés. Pour vous assurer que l'appareil ne puisse pas être utilisé par des personnes non autorisées, verrouillez l'interrupteur à clé et gardez la clé sur vous.

ES Interruptor con llave para activar/desactivar el láser. En la posición OFF, el láser está desactivado; en la posición ON está activado. Se suministran dos llaves. Asegúrese de que las personas no autorizadas no puedan poner el equipo en funcionamiento; para ello, utilice el interruptor con llave y retire la llave correspondiente.

PL Włącznik kluczykowy służy do włączania i wyłączenia lasera. W pozycji OFF laser jest wyłączony, w pozycji ON laser jest włączony. Zakres dostawy obejmuje dwa kluczyki. Należy upewnić się, że urządzenie nie będzie używane przez osoby nieupoważnione, w tym celu należy zablokować włącznik kluczykowy i wyjąć dostępny w zestawie kluczyk.

IT Interruttore a chiave per l'accensione e lo spegnimento del laser. In posizione OFF il laser è disattivato, in posizione ON è attivato. La fornitura di serie comprende due chiavi. Assicurarsi che il dispositivo non possa essere messo in funzione da persone non autorizzate bloccando l'interruttore a chiave e togliendo la chiave.

8 DMX IN

EN 3-pin male XLR socket for connection of a DMX controller (e.g. DMX mixer).

DE 3-polige männliche XLR-Buchse zum Anschließen eines DMX-Kontrollgeräts (z.B. DMX-Mischpult).

FR Embase XLR mâle 3 points pour connexion d'un contrôleur DMX (par exemple, une console d'éclairage DMX).

ES XLR macho de 3 pines para conectar un equipo de control DMX (como una mesa DMX).

PL 3-stykowe, męskie gniazdo XLR do podłączenia urządzenia sterującego DMX (np. pulpitu mikerskiego DMX).

IT Presa XLR maschio a 3 poli per il collegamento di un apparecchio di controllo DMX (come un mixer DMX).

9 DMX OUT

EN 3-pin female XLR socket for looping through the DMX control signal.

DE 3-polige weibliche XLR-Buchse zum Weiterleiten des DMX-Steuersignals.

FR Embase XLR 3 points femelle pour renvoi du signal DMX Entrant.

ES XLR hembra de 3 pines para reenviar la señal de control DMX.

PL 3-stykowe, żeńskie gniazdo XLR do przesyłania sygnału sterowania DMX.

IT Presa XLR femmina a 3 poli per l'inoltro del segnale di controllo DMX.

10 LED DISPLAY

EN The four-digit LED display indicates the operating mode and other system information.

DE Das vierstellige LED-Display zeigt die Betriebsart und weitere Systeminformationen an.

FR Cet afficheur lumineux à quatre caractères indique le mode d'utilisation et les informations relatives au système.

ES La pantalla LED de 4 dígitos indica el modo de funcionamiento e información adicional del sistema.

PL Czteroznakowy wyświetlacz LED pokazuje tryb pracy i inne informacje systemowe.

IT Il display LED a quattro posizioni mostra la modalità di funzionamento e altre informazioni di sistema.

11 CONTROL BUTTONS / BEDIENTASTEN / TOUCHES UTILISATEUR / BOTONES DE AJUSTE / PRZYCISKI OBSŁUGI / TASTI DI COMANDO

EN MODE: Selecting the different operating modes. ENTER: Confirm program selection and value changes. UP and DOWN: Select a program and change the DMX address.

DE MODE: Auswählen der verschiedenen Betriebsarten. ENTER: Bestätigen von Programmauswahl und Wertänderungen. UP und DOWN: Auswahl eines Programmes und ändern der DMX-Adresse.

FR MODE : Choix du mode de fonctionnement. ENTER : Cette touche sert à valider le choix des programmes et les modifications de valeurs. UP et DOWN : Choix d'un Programme et modification de l'adresse DMX.

ES MODE: permite seleccionar el modo de funcionamiento. ENTER: permite confirmar la selección de programa y los cambios realizados. UP y DOWN: permite seleccionar un programa y cambiar la dirección DMX.

PL MODE: wybór różnych trybów pracy. ENTER: potwierdzenie wyboru programu i zmiany wartości. UP i DOWN: wybór programu i zmiana adresu DMX

IT MODE: selezione delle diverse modalità di funzionamento. ENTER: conferma della selezione del programma e delle modifiche dei valori. UP e DOWN: selezione di un programma e modifica dell'indirizzo DMX.

12 MIC SENSITIVITY

EN Controller for adjusting the microphone sensitivity in the music control mode (Sound) and the music control in the DMX mode. When turned to the left, the sensitivity is lowered (MIN), when turned to the right, it is increased (MAX).

DE Regler für die Einstellung der Mikrofonempfindlichkeit in der Betriebsart Musiksteuerung (Sound) und der Musiksteuerung in der DMX-Betriebsart. Nach links gedreht wird die Empfindlichkeit verringert (MIN), nach rechts gedreht heraufgesetzt (MAX).

FR Ce potentiomètre permet de régler la sensibilité du microphone quand vous utilisez le mode de pilotage par la musique (Sound) et le pilotage musical en mode DMX. Tournez-le vers la gauche pour réduire la sensibilité (MIN), vers la droite pour l'augmenter (MAX).

ES Potenciómetro que permite ajustar la sensibilidad del micrófono en el modo Control por sonido (Sound) y ajustar el control por sonido en el modo DMX. Girar a la izquierda para reducir la sensibilidad (MIN) y a la derecha para aumentarla (MAX).

PL Regulator służący do ustawiania czułości mikrofonu w trybie pracy Sterowanie muzyką (Sound) oraz Sterowanie muzyką w trybie pracy DMX. Obrót w lewo powoduje zmniejszenie (MIN), a obrót w prawo – zwiększenie czułości (MAX).

IT Regolatore per l'impostazione della sensibilità del microfono nella modalità di funzionamento Controllo tramite musica (Sound) e Controllo tramite musica nella modalità di funzionamento DMX. Ruotare a sinistra per ridurre la sensibilità(MIN), a destra per aumentarla (MAX).

13 LASER POWER

EN Adjusting the colour mixing (WOOKIE200RGY and WOOKIE400RGB) and the laser brightness (WOOKIE150G and WOOKIE600B). Not available on the WOOKIE200R.

DE Einstellen der Farbmischung (WOOKIE200RGY und WOOKIE400RGB) und der Laserhelligkeit (WOOKIE150G und WOOKIE600B). Nicht vorhanden bei WOOKIE200R.

FR Réglage du mélange de couleurs (WOOKIE200RGY et WOOKIE400RGB) et de la luminosité du laser (WOOKIE150G et WOOKIE600B). Non disponible sur le WOOKIE200R.

ES Ajuste de la mezcla de colores (WOOKIE200RGY y WOOKIE400RGB) y la intensidad del láser (WOOKIE150G y WOOKIE600B). No existe en WOOKIE200R.

PL Regulacja mieszania kolorów (WOOKIE200RGY i WOOKIE400RGB) i jasności lasera (WOOKIE150G i WOOKIE600B). Opcja ta nie jest dostępna w przypadku WOOKIE200R.

IT Impostazione del mix colori (WOOKIE200RGY e WOOKIE400RGB) e della luminosità del laser (WOOKIE150G e WOOKIE600B). Non disponibile per WOOKIE200R.

14 EYELET FOR SAFETY ROPE / ÖSE FÜR SICHERUNGSSEIL / ŒILLET POUR ÉLINGUE DE SÉCURITÉ / ARGOLLA PARA CABLE DE SEGURIDAD / UCHWYT NA LINĘ ZABEZPIECZAJĄCĄ / OCCHIELLO PER CORDA DI SICUREZZA

EN Overhead installation may only be carried out by trained personnel. The projector must be secured with an appropriate safety cable to prevent falling.

DE Überkopfmontage darf nur von dafür ausgebildetem Personal durchgeführt werden. Der Scheinwerfer ist dabei mit einem geeigneten Sicherungsseil gegen Herabfallen zu sichern.

FR Le montage au-dessus des têtes du public ne doit être effectué que par un personnel spécialement formé. La barre doit alors être sécurisée par une élingue de sécurité, empêchant toute chute accidentelle.

ES El montaje suspendido sólo puede realizarse por personal experimentado. El foco debe asegurarse mediante un cable de seguridad adecuado para evitar su caída.

PL Montaż nad głową może być wykonywany wyłącznie przez odpowiednio przeszkolony personel. Reflektor należy przy tym zabezpieczyć przed upadkiem za pomocą odpowiedniej liny zabezpieczającej.

IT Il montaggio sopratesta può essere eseguito esclusivamente da personale qualificato che dovrà inoltre provvedere a fissare il faro con una corda di sicurezza adatta per prevenirne la caduta.

OPERATION / BEDIENUNG / UTILISATION / OPERACIÓN / OBSŁUGA / UTILIZZO

EN A few seconds after connecting to the power supply, the laser is ready for operation and the operating mode that was previously selected is activated.

9-CHANNEL DMX-CONTROL AND SETTING THE DMX START ADDRESS

Press the MODE button repeatedly until "d" and the DMX start address appear on the display (d001 - d512). The DMX start address can now be adjusted as desired by using the UP and DOWN buttons. To save, press ENTER. As confirmation, the word "SAVE" appears for a short time on the display. The synchronous control of multiple lasers (same model) through a DMX control unit (e.g. DMX mixer) can be achieved by assigning the spotlights to an identical DMX start address and connecting them using DMX cables.



3-CHANNEL DMX-CONTROL AND SETTING THE DMX START ADDRESS

Press the MODE button repeatedly until "A" and the DMX start address appear on the display (A001 - A512). The DMX start address can now be adjusted as desired by using the UP and DOWN buttons. To save, press ENTER. As confirmation, the word "SAVE" appears for a short time on the display. The synchronous control of multiple lasers (same model) through a DMX control unit (e.g. DMX mixer) can be achieved by assigning the spotlights to an identical DMX start address and connecting them using DMX cables.



SLAVE MODE

Press the MODE button repeatedly until "SLAV" appears on the display. To save, press ENTER. As confirmation, the word "SAVE" appears for a short time on the display. Once the slave unit has been connected to the master unit (same model) using a DMX cable (Master = DMX OUT, Slave = DMX IN), and the master unit has been set to one of the standalone modes (automatic control or music control), the slave unit follows the master unit.



TEST MODE

The test mode offers the possibility to activate one of the 32 available projection patterns (t001 - t032). Press the MODE button repeatedly until "tEST" appears on the display, select the desired pattern using the UP and DOWN buttons and save the entry by pressing ENTER. As confirmation, the word "SAVE" appears for a short time on the display.



COLOUR SELECTION (ONLY FOR MODELS WOOKIE200RGY AND WOOKIE400RGB)

Press the MODE button repeatedly until "COL_" appears on the display, select the desired colour for the projected patterns (WOOKIE200RGY COL1 - COL4, WOOKIE400RGB COL1 - COL7) using the UP and DOWN buttons and save the entry by pressing ENTER. As confirmation, the word "SAVE" appears for a short time on the display.



AUTO MODE

The Auto mode combines different projection patterns, rotates them and varies the size of the projection. Press the MODE button repeatedly until "Auto" appears on the display and save the entry by pressing ENTER. As confirmation, the word "SAVE" appears for a short time on the display.



MUSIC CONTROL

Press the MODE button repeatedly until "Soud" appears on the display and save the entry by pressing ENTER. As confirmation, the word "SAVE" appears for a short time on the display. Now the laser is controlled by the built-in microphone and follows the beat of the music (bass pulses). To adjust the sensitivity with which the projector reacts to music signals (bass pulses), use the SENSITIVITY controller. When turned to the left, the sensitivity is lowered, when turned to the right, it is increased.



DE Wenige Sekunden nach dem Einschalten ist der Laser-Strahler betriebsbereit und die Betriebsart, die zuvor angewählt war, wird aktiviert.

9-KANAL DMX-STEUERUNG UND EINSTELLEN DER DMX-STARTADRESSE

Drücken Sie die MODE-Taste so oft, bis im Display ein „d“ und die DMX-Startadresse angezeigt wird (d001 - d512). Nun kann die DMX-Startadresse mit Hilfe der Tasten UP und DOWN wunschgemäß eingestellt werden. Zum Sichern drücken Sie auf ENTER. Als Bestätigung erscheint das Wort „SAVE“ (sichern) für kurze Zeit im Display. Die synchrone Ansteuerung mehrerer Strahler des gleichen Modells durch ein DMX-Steuergerät (z.B. DMX-Mischpult) erreichen Sie, indem Sie die Scheinwerfer auf eine identische DMX-Startadresse einstellen und mit Hilfe von DMX-Kabeln verbinden.



3-KANAL DMX-STEUERUNG UND EINSTELLEN DER DMX-STARTADRESSE

Drücken Sie die MODE-Taste so oft, bis im Display ein „A“ und die DMX-Startadresse angezeigt wird (A001 - A512). Nun kann die DMX-Startadresse mit Hilfe der Tasten UP und DOWN wunschgemäß eingestellt werden. Zum Sichern drücken Sie auf ENTER. Als Bestätigung erscheint das Wort „SAVE“ (sichern) für kurze Zeit im Display. Die synchrone Ansteuerung mehrerer Strahler des gleichen Modells durch ein DMX-Steuergerät (z.B. DMX-Mischpult) erreichen Sie, indem Sie die Scheinwerfer auf eine identische DMX-Startadresse einstellen und mit Hilfe von DMX-Kabeln verbinden.



SLAVE-BETRIEBSART

Drücken Sie die MODE-Taste so oft, bis im Display „SLAV“ angezeigt wird. Zum Sichern drücken Sie auf ENTER. Als Bestätigung erscheint das Wort „SAVE“ (sichern) für kurze Zeit im Display. Sobald Sie die Slave- mit der Master-Einheit (gleiches Modell) mit Hilfe eines DMX-Kabels (Master = DMX OUT, Slave = DMX IN) verbunden haben und die Master-Einheit auf eine der Standalone Betriebsarten (automatische Steuerung bzw. Musiksteuerung) eingestellt haben, folgt die Slave-Einheit der Master-Einheit.



TEST-BETRIEBSART

Die Test-Betriebsart bietet die Möglichkeit, eines der 32 verfügbaren Projektionsmuster zu aktivieren (t001 - t032). Drücken Sie die MODE-Taste so oft, bis im Display „tEst“ angezeigt wird, wählen nun mit Hilfe der Tasten UP und DOWN das gewünschte Muster aus und sichern die Eingabe durch Drücken auf ENTER. Als Bestätigung erscheint das Wort „SAVE“ (sichern) für kurze Zeit im Display.



FARBAUSWAHL (NUR MODELLE WOOKIE200RGY UND WOOKIE400RGB)

Drücken Sie die MODE-Taste so oft, bis im Display „COL_“ angezeigt wird, wählen nun mit Hilfe der Tasten UP und DOWN die gewünschte Projektionsfarbe, in der die Projektionsmuster dargestellt werden, aus (WOOKIE200RGY COL1 - COL4, WOOKIE400RGB COL1 - COL7) und sichern die Eingabe durch Drücken auf ENTER. Als Bestätigung erscheint das Wort „SAVE“ (sichern) für kurze Zeit im Display.



AUTO-MODUS

Der Auto-Modus kombiniert verschiedene Projektionsmuster, lässt sie rotieren und variiert die Projektionsgröße. Drücken Sie die MODE-Taste so oft, bis im Display „Auto“ angezeigt wird und sichern die Eingabe durch Drücken auf ENTER. Als Bestätigung erscheint das Wort „SAVE“ (sichern) für kurze Zeit im Display.



MUSIKSTEUERUNG

Drücken Sie die MODE-Taste so oft, bis im Display „Soud“ erscheint und sichern die Eingabe durch Drücken auf ENTER. Als Bestätigung erscheint das Wort „SAVE“ (sichern) für kurze Zeit im Display. Nun wird der Laser-Strahler über das eingebaute Mikrophon gesteuert und folgt dem Takt der Musik (Bassimpulse). Die Empfindlichkeit, mit der der Strahler auf Audiosignale (Bassimpulse) reagiert, stellen Sie am Regler SENSITIVITY ein. Nach links gedreht wird die Empfindlichkeit verringert, nach rechts gedreht heraufgesetzt.



FR Quelques secondes après allumage, le projecteur laser est prêt à fonctionner, et se replace dans le mode d'utilisation dans lequel il se trouvait lors de l'extinction.

PILOTAGE DMX 9 CANAUX ET RÉGLAGE DE L'ADRESSE DMX

Appuyez plusieurs fois sur la touche MODE, jusqu'à ce que la lettre «d» et l'adresse DMX apparaissent dans l'afficheur (d001 - d512). Vous pouvez alors régler à votre guise, avec les touches UP et DOWN, l'adresse DMX. Pour la valider, appuyez sur ENTER. À titre de confirmation, le mot «SAVE» (enregistrer) apparaît quelques instants dans l'afficheur. Pour piloter simultanément plusieurs projecteurs (de modèle identique) avec un contrôleur DMX (par exemple, console d'éclairage DMX), réglez-les tous sur une adresse de départ DMX identique, et reliez-les entre eux avec des câbles DMX.



PILOTAGE DMX 3 CANAUX ET RÉGLAGE DE L'ADRESSE DMX

Appuyez plusieurs fois sur la touche MODE, jusqu'à ce que la lettre «D» et l'adresse DMX apparaissent dans l'afficheur (A001 - A512). Vous pouvez alors régler à votre guise, avec les touches UP et DOWN, l'adresse DMX. Pour la valider, appuyez sur ENTER. À titre de confirmation, le mot «SAVE» (enregistrer) apparaît quelques instants dans l'afficheur. Pour piloter simultanément plusieurs projecteurs (de modèle identique) avec un contrôleur DMX (par exemple, console d'éclairage DMX), réglez-les tous sur une adresse de départ DMX identique, et reliez-les entre eux avec des câbles DMX.



MODE SLAVE

Appuyez plusieurs fois sur la touche MODE, jusqu'à ce que la mention «SLAV» apparaisse dans l'afficheur. Pour valider le mode désiré, appuyez sur ENTER. À titre de confirmation, le mot «SAVE» (enregistrer) apparaît quelques instants dans l'afficheur. À partir du moment où l'appareil Slave est relié à l'appareil Master (de modèle identique) avec un câble DMX DMX OUT du Master vers DMX IN du Slave) et que l'appareil Master est réglé dans un mode de fonctionnement autonome (pilotage automatique – Auto Mode – ou pilotage par la musique – Sound Mode), l'appareil Slave suit l'appareil Master.



MODE TEST

Le mode Test permet d'activer l'un des 32 modèles de projection disponibles (t001 - t032). Appuyez plusieurs fois sur la touche MODE, jusqu'à ce que la mention «tEST» apparaisse à l'affichage. Choisissez ensuite le modèle désiré avec les touches UP et DOWN, puis validez en appuyant sur ENTER. À titre de confirmation, le mot «SAVE» (enregistrer) apparaît quelques instants dans l'afficheur.



CHOIX DE COULEUR (MODÈLES WOOKIE200RGY ET WOOKIE400RGB UNIQUEMENT)

Appuyez plusieurs fois sur la touche MODE, jusqu'à ce que la mention «COL» apparaisse dans l'afficheur, puis choisissez avec les touches UP et DOWN la couleur de projection souhaitée dans le modèle de projection (WOOKIE200RGY COL1 - COL4, WOOKIE400RGB COL1 - COL7) ; validez ensuite par ENTER. À titre de confirmation, le mot «SAVE» (enregistrer) apparaît quelques instants dans l'afficheur.



MODE AUTO

Le mode Auto combine plusieurs modèles de projection différents, les fait tourner et varie la taille de projection. Appuyez plusieurs fois sur la touche MODE, jusqu'à ce que la mention «Auto» apparaisse dans l'afficheur, puis validez en appuyant sur ENTER. À titre de confirmation, le mot «SAVE» (enregistrer) apparaît quelques instants dans l'afficheur.



PILOTAGE PAR LA MUSIQUE

Appuyez plusieurs fois sur la touche MODE, jusqu'à ce que la mention «Soud» apparaisse dans l'afficheur, puis appuyez sur ENTER. À titre de confirmation, le mot «SAVE» (enregistrer) apparaît quelques instants dans l'afficheur. Dès lors, le projecteur laser est piloté par le signal capté par le microphone intégré : il suit donc le tempo de la musique (impulsions dans les graves). La sensibilité de réaction du projecteur laser à la musique (impulsions dans les graves) se règle par l'intermédiaire du potentiomètre SENSITIVITY. Tournez-le vers la gauche pour réduire la sensibilité, vers la droite pour l'augmenter.



ES Unos segundos después de aplicar la alimentación eléctrica, el foco láser ya está listo para funcionar y se activará el modo de funcionamiento seleccionado previamente.

CONTROL DMX DE 9 CANALES Y CONFIGURACIÓN DE LA DIRECCIÓN INICIAL DMX

Pulse el botón MODE hasta que en pantalla se muestre una «d» y la dirección inicial DMX (d001 a d512). Ahora puede cambiar la dirección inicial DMX mediante los botones UP y DOWN. Pulse ENTER para confirmar. Al confirmar, en la pantalla se mostrará fugazmente la palabra «SAVE» (guardar). Para controlar simultáneamente por DMX varios focos del mismo modelo mediante un equipo de control DMX (como una mesa DMX), configure los focos con la misma dirección inicial DMX, y conéctelos mediante cables DMX.



CONTROL DMX DE 3 CANALES Y CONFIGURACIÓN DE LA DIRECCIÓN INICIAL DMX

Pulse el botón MODE hasta que en pantalla se muestre una «A» y la dirección inicial DMX (A001 a A512). Ahora puede cambiar la dirección inicial DMX mediante los botones UP y DOWN. Pulse ENTER para confirmar. Al confirmar, en la pantalla se mostrará fugazmente la palabra «SAVE» (guardar). Para controlar simultáneamente por DMX varios focos del mismo modelo mediante un equipo de control DMX (como una mesa DMX), configure los focos con la misma dirección inicial DMX, y conéctelos mediante cables DMX.



MODO ESCLAVO

Pulse el botón MODE hasta que en pantalla se muestre «SLAV». Pulse ENTER para confirmar. Al confirmar, en la pantalla se mostrará fugazmente la palabra «SAVE» (guardar). Cuando haya conectado el equipo esclavo al maestro (del mismo modelo) mediante un cable DMX (maestro = DMX OUT, esclavo = DMX IN) y el maestro esté configurado en modo Autónomo (automático o activado por sonido), el equipo esclavo estará sincronizado con el maestro.



MODO TEST

El modo Test permite activar uno de los 32 patrones de proyección (t001 a t032). Pulse el botón MODE repetidamente hasta que en pantalla se muestre «EST»; a continuación, seleccione un patrón con las teclas UP y DOWN y confirme pulsando ENTER. Al confirmar, en la pantalla se mostrará fugazmente la palabra «SAVE» (guardar).



SELECCIÓN DE COLOR (SOLO MODELOS WOOKIE200RGY Y WOOKIE400RGB)

Pulse el botón MODE repetidamente hasta que en pantalla se muestre «COL_»; a continuación, con las teclas UP y DOWN, seleccione el color que se mostrará en el patrón de proyección (WOOKIE200RGY COL1 a COL4, WOOKIE400RGB COL1 a COL7) y confirme pulsando ENTER. Al confirmar, en la pantalla se mostrará fugazmente la palabra «SAVE» (guardar).



MODO AUTOMÁTICO

El modo automático permite encadenar patrones de proyección, girando y cambiando el tamaño de la proyección. Pulse el botón MODE hasta que aparezca en pantalla «Auto» y confirme pulsando ENTER. Al confirmar, en la pantalla se mostrará fugazmente la palabra «SAVE» (guardar).



CONTROL POR SONIDO

Pulse el botón MODE hasta que aparezca en pantalla «Soud» y confirme pulsando ENTER. Al confirmar, en la pantalla se mostrará fugazmente la palabra «SAVE» (guardar). En este modo, el foco láser seguirá el ritmo de la música por medio del micrófono incorporado (impulsos de baja frecuencia). La sensibilidad, es decir, la reacción del foco a la señal de audio (impulsos de baja frecuencia), se ajusta mediante el potenciómetro MIC SENSITIVITY. Girar a la izquierda para reducir la sensibilidad y a la derecha para aumentarla.



PL Kilka sekund po włączeniu laser jest gotowy do pracy i przelącza się na tryb, który ostatnio wybrano.

9-KANAŁOWE STEROWANIE DMX I USTAWIENIE ADRESU STARTOWEGO DMX

Naciskać przycisk MODE, dopóki na wyświetlaczu nie pojawi się „d” oraz adres startowy DMX (d001 – d512). Teraz można ustawić adres startowy DMX za pomocą przycisków UP i DOWN. W celu potwierdzenia nacisnąć przycisk ENTER. Jako potwierdzenie na ekranie pojawia się przez krótki czas słowo „SAVE” (zapisz). Sterowanie synchroniczne kilkoma reflektorami tego samego modelu za pomocą jednego urządzenia sterującego DMX (np. pulpitu mikserskiego DMX) możliwe jest po ustawieniu w reflektorach identycznego adresu startowego DMX oraz połączeniu ich kablami DMX.



3-KANAŁOWE STEROWANIE DMX I USTAWIENIE ADRESU STARTOWEGO DMX

Naciskać przycisk MODE, dopóki na wyświetlaczu nie pojawi się „A” i adres startowy DMX (A001 – A512). Teraz można ustawić adres startowy DMX za pomocą przycisków UP i DOWN. W celu potwierdzenia nacisnąć przycisk ENTER. Jako potwierdzenie na ekranie pojawia się przez krótki czas słowo „SAVE” (zapisz). Sterowanie synchroniczne kilkoma reflektorami tego samego modelu za pomocą jednego urządzenia sterującego DMX (np. pulpitu mikserskiego DMX) możliwe jest po ustawieniu w reflektorach identycznego adresu startowego DMX oraz połączeniu ich kablami DMX.



TRYB PRACY SLAVE

Naciskać przycisk MODE, dopóki na wyświetlaczu nie pojawi się napis „SLAV”. W celu potwierdzenia nacisnąć przycisk ENTER. Jako potwierdzenie na ekranie pojawia się przez krótki czas słowo „SAVE” (zapisz). Po połączeniu jednostki Slave z jednostką Master (taki sam model) za pomocą kabla DMX (Master = DMX OUT, Slave = DMX IN) i ustawieniu jednostki Master w jednym z trybów Standalone (sterowanie automatyczne lub sterowanie muzyką), jednostka Slave podlega jednostce Master.



TESTOWY TRYB PRACY

Testowy tryb pracy umożliwia aktywację jednego z 32 dostępnych wzorów projekcji (t001-t032). Naciskać przycisk MODE, dopóki na wyświetlaczu nie pojawi się „TEST”, za pomocą przycisków UP i DOWN wybrać odpowiedni wzór i potwierdzić wybór przyciskiem ENTER. Jako potwierdzenie na ekranie pojawia się przez krótki czas słowo „SAVE” (zapisz).



WYBÓR KOLORU (TYLKO W PRZYPADKU MODELI WOOKIE200RGY I WOOKIE400RGB).

Naciskać przycisk MODE, dopóki na wyświetlaczu nie pojawi się „COL_”, za pomocą przycisków UP i DOWN wybrać odpowiedni kolor projekcji, który ma być użyty w wzorze projekcji (WOOKIE200RGY COL1–COL4, WOOKIE400RGB COL1–COL7), i potwierdzić wybór przyciskiem ENTER. Jako potwierdzenie na ekranie pojawia się przez krótki czas słowo „SAVE” (zapisz).



TRYB AUTOMATYCZNY

Tryb automatyczny łączy różne wzory projekcji, umożliwia obrót i zmianę rozmiaru. Naciskać przycisk MODE, dopóki na wyświetlaczu nie pojawi się napis „Auto”, i potwierdzić wybór przyciskiem ENTER. Jako potwierdzenie na ekranie pojawi się przez krótki czas słowo „SAVE” (zapisz).



STEROWANIE MUZYKĄ

Naciskać przycisk MODE, dopóki na wyświetlaczu nie pojawi się napis „Soud”, i potwierdzić wybór przyciskiem ENTER. Jako potwierdzenie na ekranie pojawi się przez krótki czas słowo „SAVE” (zapisz). Reflektor laserowy jest teraz sterowany poprzez wbudowany mikrofon i pulsuje w rytm muzyki (impulsy basowe). Czułość, z jaką reflektor będzie reagował na sygnały muzyczne (impulsy basowe), można ustawić za pomocą regulatora SENSITIVITY. Obrót w lewo powoduje zmniejszenie, a obrót w prawo – zwiększenie czułości.



IT Qualche secondo dopo l'allacciamento all'elettricità il proiettore laser è pronto per l'utilizzo e la modalità di funzionamento in precedenza selezionata si attiva.

COMANDO DMX A 9 CANALI E IMPOSTAZIONE DELL'INDIRIZZO DI AVVIO DMX

Premere il tasto MODE più volte fino a quando sul display non appare una "d" e l'indirizzo di avvio DMX (d001 - d512). L'indirizzo di avvio DMX ora può essere impostato a piacimento con i tasti UP e DOWN. Per salvare premere ENTER. Come conferma, sul display viene visualizzata brevemente la parola "SAVE" (salvare). Il controllo simultaneo di più fari dello stesso modello tramite un dispositivo di comando DMX (ad esempio un mixer DMX) si ottiene impostando i proiettori su un indirizzo di avvio DMX identico e collegandoli con cavi DMX.



COMANDO DMX A 3 CANALI E IMPOSTAZIONE DELL'INDIRIZZO DI AVVIO DMX

Premere il tasto MODE più volte fino a quando sul display non appare una "A" e l'indirizzo di avvio DMX (A001 - A512). L'indirizzo di avvio DMX ora può essere impostato a piacimento con i tasti UP e DOWN. Per salvare premere ENTER. Come conferma, sul display viene visualizzata brevemente la parola "SAVE" (salvare). Il controllo simultaneo di più fari dello stesso modello tramite un dispositivo di comando DMX (ad esempio un mixer DMX) si ottiene impostando i proiettori su un indirizzo di avvio DMX identico e collegandoli con cavi DMX.



MODALITÀ DI FUNZIONAMENTO SLAVE

Premere più volte il tasto MODE fino a quando sul display non appare "SLAV". Per salvare premere ENTER. Come conferma, sul display viene visualizzata brevemente la parola "SAVE" (salvare). Non appena l'unità Slave viene collegata all'unità master (stesso modello) mediante un cavo DMX (Master = DMX OUT, Slave = DMX IN) e l'unità master è stata impostata su una modalità di funzionamento standalone (comando automatico o comando tramite musica) l'unità slave segue l'unità master.



MODALITÀ TEST

La modalità test consente di attivare uno dei 32 modelli di proiezione (t001 - t032). Premere più volte il tasto MODE fino a quando sul display non appare "tEst". Con i tasti UP e DOWN selezionare quindi il modello desiderato e salvare l'inserimento premendo ENTER. Come conferma, sul display viene visualizzata brevemente la parola "SAVE" (salvare).



SCelta COLORI (SOLO PER I MODELLI WOOKIE200RGY e WOOKIE400RGB)

Premere più volte il tasto MODE fino a quando sul display non appare "COL_". Con i tasti UP e DOWN selezionare quindi il colore che si desidera utilizzare nel modello di proiezione (WOOKIE200RGY COL1 - COL4, WOOKIE400RGB COL1 - COL7) e salvare premendo ENTER. Come conferma, sul display viene visualizzata brevemente la parola "SAVE" (salvare).



MODALITÀ AUTOMATICA

La modalità automatica consente di combinare diversi modelli di proiezione, ruotando e variando le dimensioni di proiezione. Premere più volte il tasto MODE finché sul display non appare "AUTO", quindi salvare premendo ENTER. Come conferma, sul display viene visualizzata brevemente la parola "SAVE" (salvare).



CONTROLLO TRAMITE MUSICA

Premere più volte il tasto MODE finché sul display non appare "Soud", quindi salvare premendo ENTER. Come conferma, sul display viene visualizzata brevemente la parola "SAVE" (salvare). Il proiettore laser ora seguirà il ritmo della musica (impulsi gravi) tramite il microfono integrato. La sensibilità con cui il proiettore reagisce ai segnali audio (impulsi gravi) si imposta con il regolatore MIC SENSITIVITY. Ruotare a sinistra per ridurre la sensibilità, a destra per aumentarla.



DMX CONTROL / DMX STEUERUNG / PILOTAGE DMX / CONTROL DMX / STEROWANIE DMX / CONTROLLO DMX

EN To keep the DMX modes compatible across all models, in the DMX modes of monochrome lasers (WOOKIE150G, 200R, 600B), the colour channel (CH2) exists but has no function.

DE Um die DMX-Modi unter allen Modellen kompatibel zu halten, existiert bei den DMX-Modi der einfarbigen Laser-Strahlern (WOOKIE150G, 200R, 600B) der Farbkanal (CH2), ist aber ohne Funktion.

FR Afin d'assurer la compatibilité des modes DMX entre tous les modèles, il existe sur les projecteurs laser monochromes un canal Couleur (CH2) ; il ne possède cependant aucune fonction.

ES Para que los modos DMX mantengan la compatibilidad entre todos los modelos, los focos láser monocromos (WOOKIE150G, 200R, 600B) tienen modos DMX del canal de color (CH2), pero no tienen ninguna función.

PL Aby utrzymać kompatybilność trybu DMX we wszystkich modelach w przypadku trybów DMX w jednobarwnych reflektorach laserowych (WOOKIE150G, 200R, 600B), istnieje w nich kanał koloru (CH2), jednak nie jest on używany.

IT Per assicurare la compatibilità della modalità DMX in tutti i modelli, anche i proiettori laser monocromatici (WOOKIE150G, 200R, 600B) presentano la modalità DMX per il canale colore (CH2), ma senza funzione.

| 3-CH Mode WOOKIE150G / 200R / 600B | | | | | |
|---|---------|-----|---|-----|--------------------------------------|
| CH1 | Zooming | 000 | - | 127 | Manual pattern size |
| | | 128 | - | 255 | Loop zooming in / out |
| CH2 | | 000 | - | 255 | no function |
| CH3 | Mode | 000 | - | 100 | Laser Off |
| | | 101 | - | 155 | Sound Mode |
| | | 156 | - | 255 | Auto Mode with rising speed (0-100%) |

| 9-CH Mode WOOKIE150G / 200R / 600B | | | | | |
|---|----------------|-----|---|-----|---|
| CH1 | Mode select | 000 | - | 063 | Laser Off |
| | | 064 | - | 127 | Auto Mode |
| | | 128 | - | 191 | Sound mode |
| | | 192 | - | 255 | DMX mode (CH2-CH8) |
| CH2 | | 000 | - | 255 | no function |
| CH3 | Pattern select | 000 | - | 255 | 32 Pattern (value 000 - 007, 008 - 015,...) |
| CH4 | Zooming | 000 | - | 127 | Manual pattern size |
| | | 128 | - | 255 | Loop zooming in / out |
| CH5 | X axis rolling | 000 | - | 127 | Manual rolling |
| | | 128 | - | 255 | Rolling speed |
| CH6 | Y axis rolling | 000 | - | 127 | Manual rolling |
| | | 128 | - | 255 | Rolling speed |
| CH7 | Z axis rolling | 000 | - | 127 | Manual rolling |
| | | 128 | - | 255 | Rolling speed |
| CH8 | X axis moving | 000 | - | 127 | Manual position |
| | | 128 | - | 255 | Horizontal moving speed |
| CH9 | Y axis moving | 000 | - | 127 | Manual position |
| | | 128 | - | 255 | Vertical moving speed |

| 3-CH Mode WOOKIE200RGY | | | | | |
|-------------------------------|---------|-----|---|-----|--------------------------------------|
| CH1 | Zooming | 000 | - | 127 | Manual pattern size |
| | | 128 | - | 255 | Loop zooming in / out |
| CH2 | Colours | 000 | - | 063 | Original colour |
| | | 064 | - | 127 | Red |
| | | 128 | - | 191 | Green |
| | | 192 | - | 255 | Yellow |
| CH3 | Mode | 000 | - | 100 | Laser Off |
| | | 101 | - | 155 | Sound Mode |
| | | 156 | - | 255 | Auto Mode with rising speed (0-100%) |

| 9-CH Mode WOOKIE200RGY | | | | | |
|-------------------------------|----------------|-----|---|-----|---|
| CH1 | Mode select | 000 | - | 063 | Laser Off |
| | | 064 | - | 127 | Auto Mode |
| | | 128 | - | 191 | Sound mode |
| | | 192 | - | 255 | DMX mode (CH2-CH8) |
| CH2 | Colours | 000 | - | 063 | Original colour |
| | | 064 | - | 127 | Red |
| | | 128 | - | 191 | Green |
| | | 192 | - | 255 | Yellow |
| CH3 | Pattern select | 000 | - | 255 | 32 Pattern (value 000 - 007, 008 - 015,...) |
| CH4 | Zooming | 000 | - | 127 | Manual pattern size |
| | | 128 | - | 255 | Loop zooming in / out |
| CH5 | X axis rolling | 000 | - | 127 | Manual rolling |
| | | 128 | - | 255 | Rolling speed |
| CH6 | Y axis rolling | 000 | - | 127 | Manual rolling |
| | | 128 | - | 255 | Rolling speed |
| CH7 | Z axis rolling | 000 | - | 127 | Manual rolling |
| | | 128 | - | 255 | Rolling speed |
| CH8 | X axis moving | 000 | - | 127 | Manual position |
| | | 128 | - | 255 | Horizontal moving speed |
| CH9 | Y axis moving | 000 | - | 127 | Manual position |
| | | 128 | - | 255 | Vertical moving speed |

| 3-CH Mode WOOKIE400RGB | | | | | |
|-------------------------------|---------|-----|---|-----|--------------------------------------|
| CH1 | Zooming | 000 | - | 127 | Manual pattern size |
| | | 128 | - | 255 | Loop zooming in / out |
| CH2 | Colours | 000 | - | 063 | Original colour |
| | | 064 | - | 095 | Red |
| | | 096 | - | 127 | Green |
| | | 128 | - | 159 | Blue |
| | | 160 | - | 191 | Yellow |
| | | 192 | - | 223 | Pink |
| | | 224 | - | 255 | Cyan |
| CH3 | Mode | 000 | - | 100 | Laser Off |
| | | 101 | - | 155 | Sound Mode |
| | | 156 | - | 255 | Auto Mode with rising speed (0-100%) |

| 9-CH Mode WOOKIE400RGB | | | | | |
|-------------------------------|----------------|-----|------|-----|---|
| CH1 | Mode select | 000 | - | 063 | Laser Off |
| | | 064 | - | 127 | Auto Mode |
| | | 128 | - | 191 | Sound mode |
| | | 192 | - | 255 | DMX mode (CH2-CH8) |
| CH2 | Colours | 000 | - | 063 | Original colour |
| | | 064 | - | 095 | Red |
| | | 096 | - | 127 | Green |
| | | 128 | - | 159 | Blue |
| | | 160 | - | 191 | Yellow |
| | | 192 | - | 223 | Pink |
| 224 | - | 255 | Cyan | | |
| CH3 | Pattern select | 000 | - | 255 | 32 Pattern (value 000 - 007, 008 - 015,...) |
| CH4 | Zooming | 000 | - | 127 | Manual pattern size |
| | | 128 | - | 255 | Loop zooming in / out |
| CH5 | X axis rolling | 000 | - | 127 | Manual rolling |
| | | 128 | - | 255 | Rolling speed |
| CH6 | Y axis rolling | 000 | - | 127 | Manual rolling |
| | | 128 | - | 255 | Rolling speed |
| CH7 | Z axis rolling | 000 | - | 127 | Manual rolling |
| | | 128 | - | 255 | Rolling speed |
| CH8 | X axis moving | 000 | - | 127 | Manual position |
| | | 128 | - | 255 | Horizontal moving speed |
| CH9 | Y axis moving | 000 | - | 127 | Manual position |
| | | 128 | - | 255 | Vertical moving speed |

DMX TECHNOLOGY / DMX-TECHNIK / TECHNIQUE DMX / TECNOLOGÍA DMX / TECHNIKA DMX / TECNOLOGIA DMX

EU DMX-512

DMX (Digital Multiplex) is the designation for a universal transmission protocol for communications between corresponding devices and controllers. A DMX controller sends DMX data to the connected DMX device(s). The DMX data is always transmitted as a serial data stream that is forwarded from one connected device to the next via the "DMX IN" and "DMX OUT" connectors (XLR plug-type connectors) that are found on every DMX-capable device, provided the maximum number of devices does not exceed 32 units. The last device in the chain needs to be equipped with a terminator (terminating resistor).



DMX CONNECTION

DMX is the common "language" via which a very wide range of types and models of equipment from various manufacturers can be connected with one another and controlled via a central controller, provided that all of the devices and the controller are DMX compatible. For optimum data transmission, it is necessary to keep the connecting cables between the individual devices as short as possible. The order in which the devices are integrated in the DMX network has no influence on the addresses. Thus the device with the DMX address 1 can be located at any position in the (serial) DMX chain: at the beginning, at the end or somewhere in the middle. If the DMX address 1 is assigned to a device, the controller "knows" that it should send all data allocated to address 1 to this device regardless of its position in the DMX network.

SERIAL CONNECTION OF MULTIPLE LIGHTS

1. Connect the male XLR connector (3-pin or 5-pin) of the DMX cable to the DMX output (female XLR socket) of the first DMX device (e.g. DMX-Controller).
2. Connect the female 3-pin XLR connector of the DMX cable connected to the first projector to the DMX input (male 3-pin socket) of the next DMX device. In the same way, connect the DMX output of this device to the DMX input of the next device and repeat until all devices have been connected. Please note that as a rule, DMX devices are connected in series and connections cannot be shared without active splitters. The maximum number of DMX devices in a DMX chain should not exceed 32 units.

The Adam Hall 3 STAR, 4 STAR, and 5 STAR product ranges include an extensive selection of suitable cables.

DMX CABLES

When fabricating your own cables, always observe the illustrations on this page. Never connect the shielding of the cable to the ground contact of the plug, and always make certain that the shielding does not come into contact with the housing of the XLR plug. If the shielding is connected to the ground, this can lead to short-circuiting and system malfunctions.

Pin Assignment

DMX cable with 3-pin XLR connectors:

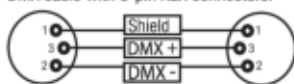

DMX cable with 5-pin XLR connectors (pin 4 and 5 are not used):



DMX TERMINATORS (TERMINATING RESISTORS)

To prevent system errors, the last device in a DMX chain needs to be equipped with a terminating resistor (120 ohm, 1/4 Watt).

3-pin XLR connector with a terminating resistor: K3DMXT3

5-pin XLR connector with a terminating resistor: K3DMXT5

Pin Assignment

3-pin XLR connector:

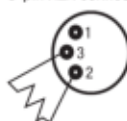

5-pin XLR connector:



DMX ADAPTER

The combination of DMX devices with 3-pin connectors and DMX devices with 5-pin connectors in a DMX chain is possible with suitable adapters.

Pin Assignment

DMX Adapter 5-pin XLR male to 3-pin XLR female: K3DGF0020

Pins 4 and 5 are not used.

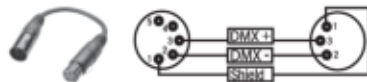

Pin Assignment

DMX Adapter 3-pin XLR male to 5-pin XLR female: K3DHM0020

Pins 4 and 5 are not used.

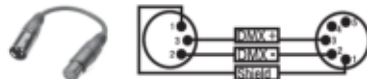

DE DMX-512

DMX (Digital Multiplex) ist die Bezeichnung für ein universelles Übertragungsprotokoll für die Kommunikation zwischen entsprechenden Geräten und Controllern. Ein DMX-Controller sendet DMX-Daten an das/die angeschlossene(n) DMX-Gerät(e). Die DMX-Datenübertragung erfolgt stets als serieller Datenstrom, der über die an jedem DMX-fähigen Gerät vorhandenen DMX IN- und DMX OUT-Anschlüsse (XLR-Steckverbinder) von einem angeschlossenen Gerät an das nächste weitergeleitet wird, wobei die maximale Anzahl der Geräte 32 nicht überschreiten darf. Das letzte Gerät der Kette ist mit einem Abschlussstecker (Terminator) zu bestücken.



DMX-VERBINDUNG:

DMX ist die gemeinsame "Sprache", über die sich die unterschiedlichsten Gerätetypen und Modelle verschiedener Hersteller miteinander verknüpfen und über einen zentralen Controller steuern lassen, sofern sämtliche Geräte und der Controller DMX-kompatibel sind. Für eine optimale Datenübertragung ist es erforderlich, die Verbindungskabel zwischen den einzelnen Geräten so kurz wie möglich zu halten. Die Reihenfolge, in der die Geräte in das DMX-Netzwerk eingebunden sind, hat keinen Einfluss auf die Adressierung. So kann sich das Gerät mit der DMX-Adresse 1 an einer beliebigen Position in der (seriellen) DMX-Kette befinden, am Anfang, am Ende oder irgendwo in der Mitte. Wird einem Gerät die DMX-Adresse 1 zugewiesen, "weiß" der Controller, dass er alle der Adresse 1 zugeordneten Daten an dieses Gerät senden soll, ungeachtet seiner Position im DMX-Verbund.

SERIELLE VERKOPPLUNG MEHRERER SCHEINWERFER

1. Verbinden Sie den männlichen XLR-Stecker (3-Pol oder 5-Pol) des DMX-Kabels mit dem DMX-Ausgang (weibliche XLR-Buchse) des ersten DMX-Geräts (z.B. DMX-Controller).
2. Verbinden Sie den weibliche XLR-Stecker des an den ersten Scheinwerfer angeschlossenen DMX-Kabels mit dem DMX-Eingang (männliche XLR-Buchse) des nächsten DMX-Geräts. Verbinden Sie den DMX-Ausgang dieses Geräts in der gleichen Weise mit dem DMX-Eingang des nächsten Geräts und so weiter. Bitte beachten Sie, dass DMX-Geräte grundsätzlich seriell verschaltet werden und die Verbindungen nicht ohne aktiven Splitter geteilt werden können. Die maximale Anzahl der DMX-Geräte einer DMX-Kette darf 32 nicht überschreiten.

Eine umfangreiche Auswahl geeigneter DMX-Kabel finden Sie in den Adam Hall Produktlinien 3 STAR, 4 STAR und 5 STAR.

DMX-KABEL:

Beachten Sie bei der Anfertigung eigener Kabel unbedingt die Abbildungen auf dieser Seite. Verbinden Sie auf keinen Fall die Abschirmung des Kabels mit dem Massekontakt des Steckers, und achten Sie darauf, dass die Abschirmung nicht mit dem XLR-Steckergehäuse in Kontakt kommt. Hat die Abschirmung Massekontakt, kann dies zu Systemfehlern führen.

Steckerbelegung:

DMX-Kabel mit 3-Pol XLR-Steckern:

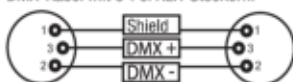

DMX-Kabel mit 5-Pol XLR-Steckern (Pin 4 und 5 sind nicht belegt):

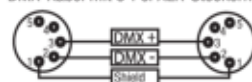

DMX-ABSCHLUSSSTECKER (TERMINATOR):

Um Systemfehler zu vermeiden, ist das letzte Gerät einer DMX-Kette mit einem Abschlusswiderstand (120 Ohm, 1/4 Watt).

3-Pol XLR-Stecker mit Abschlusswiderstand: K3DMXT3

5-Pol XLR-Stecker mit Abschlusswiderstand: K3DMXT5

Steckerbelegung:

3-Pol XLR-Stecker:



5-Pol XLR-Stecker:



DMX-ADAPTER:

Die Kombination von DMX-Geräten mit 3-Pol Anschlüssen und DMX-Geräten mit 5-Pol Anschlüssen in einer DMX-Kette ist mit Hilfe von Adaptern ebenso möglich.

Steckerbelegung

DMX-Adapter 5-Pol XLR male auf 3-Pol XLR female: K3DGF0020

Pin 4 und 5 sind nicht belegt.

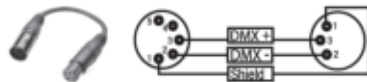

Steckerbelegung

DMX-Adapter 3-Pol XLR male auf 5-Pol XLR female: K3DHM0020

Pin 4 und 5 sind nicht belegt.

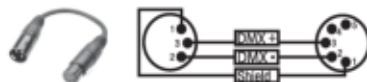

FR DMX-512

Le terme DMX (Digital Multiplex) désigne un protocole de transport universel permettant la communication entre des appareils et des contrôleurs à ce format. Un contrôleur DMX envoie des données DMX aux appareils DMX qui lui sont connectés. Les données DMX sont transportées sous forme d'un flux série, renvoyé d'un appareil au suivant via des connecteurs XLR repérés "DMX IN" et "DMX OUT". Le nombre total d'appareils ainsi connectés ne doit pas dépasser 32. Le dernier appareil de la chaîne doit posséder une résistance de terminaison (Terminator).



PROTOCOLE DMX

Il s'agit d'un langage universel, permettant d'interconnecter des appareils DMX de type différents, de marques différentes, et de tous les piloter depuis un contrôleur DMX central. Pour un transport optimal des données, il est recommandé d'utiliser les câbles les plus courts possibles pour interconnecter les appareils. L'ordre dans lequel les différents appareils sont connectés au sein d'un réseau DMX n'a aucune influence sur l'adressage. Autrement dit, vous pouvez placer l'appareil possédant l'adresse DMX 1 où vous le désirez dans la chaîne DMX : au début, à la fin, au milieu... Si un appareil s'est vu affecter l'adresse DMX 1, le contrôleur "sait" qu'il doit lui envoyer toutes les données destinées à l'adresse 1, quelle que soit la position dudit appareil dans la chaîne DMX.

CONNEXION EN SÉRIE DE PLUSIEURS PROJECTEURS

1. Reliez la fiche XLR mâle (3 ou 5 points) du câble DMX à la sortie DMX (embase XLR femelle) du premier appareil DMX (par exemple, un contrôleur DMX).
2. Reliez le connecteur XLR femelle du câble DMX relié au premier projecteur à l'entrée DMX (connecteur XLR mâle) de l'appareil DMX suivant. Reliez la sortie DMX de cet appareil, selon la même méthode, à l'entrée DMX de l'appareil DMX suivant, et ainsi de suite. Veillez à ce que tous les appareils DMX soient reliés en série, et n'oubliez pas que les liaisons ne peuvent être partagées sans utiliser de splitter actif. Ne pas dépasser le nombre maximal d'appareils par chaîne DMX, soit 32.

Vous trouverez un choix complet de câbles compatibles DMX dans les gammes Adam Hall 3 STAR, 4 STAR et 5 STAR.

Si vous fabriquez vous-mêmes vos câbles, respectez les modalités de câblage DMX. En particulier : Ne reliez jamais le blindage du câble à la masse du connecteur, et vérifiez bien qu'en aucun cas le blindage du câble n'entre en contact avec le corps du connecteur XLR. Si le blindage entre en contact avec la masse, cela peut provoquer des courts-circuits et des défaillances système.

Assignation des contacts

Câble DMX avec connecteurs XLR 3 points :



Câble DMX avec connecteurs XLR 5 points (les points 4 et 5 ne sont pas câblés):



Pour éviter tout dysfonctionnement, le dernier appareil d'une chaîne DMX doit être équipé d'une résistance de terminaison (120 Ohms, 1/4 Watt).

Connecteur XLR 3 points avec résistance de terminaison : K3DMXT3

Connecteur XLR 5 points avec résistance de terminaison : K3DMXT5

Assignation des contacts

Connecteur XLR 3 points



Connecteur XLR 5 points



Pour utiliser des appareils DMX munis de connecteurs 3 points avec des appareils DMX munis de connecteurs 5 points, il faut utiliser un adaptateur.

Assignation des contacts

Adaptateur XLR 5 points mâle vers XLR 3 points femelle K3DGF0020

Les points 4 et 5 ne sont pas connectés.

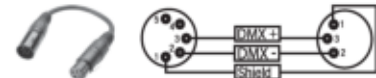

Assignation des contacts

Adaptateur XLR 3 points mâle vers XLR 5 points femelle K3DHM0020

Les points 4 et 5 ne sont pas connectés.

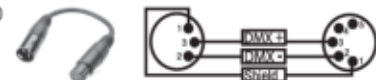

ES DMX512

DMX (Digital Multiplex) es el nombre de un protocolo universal utilizado como medio de comunicación entre dispositivos y controladores. El controlador DMX envía datos DMX a los equipos DMX conectados. Los datos DMX se envían como datos serie que se transmiten de equipo a equipo a través de los conectores XLR «DMX IN» y «DMX OUT» que se encuentran en todos los equipos DMX, siendo 32 el número máximo de equipos conectados. El último equipo de la cadena irá equipado con una terminación (terminador).



CONEXIONADO DMX

DMX es un lenguaje que permite que todas las marcas y modelos de diferentes fabricantes puedan conectarse entre sí y funcionar desde un mismo controlador, siempre y cuando todos los equipos y el controlador sean compatibles con DMX. Para garantizar la correcta transmisión de los datos DMX, el cable de conexión entre los equipos debe mantenerse lo más corto posible. El orden en que se conectan los equipos en una cadena DMX no influye en el direccionamiento DMX. Por ejemplo, un equipo al que se le asigna la dirección DMX 1 puede colocarse en cualquier lugar de la cadena DMX, ya sea al principio, al final, o en cualquier lugar intermedio. Cuando a un equipo se le asigna la dirección DMX 1, el controlador DMX enviará los datos asignados a la dirección 1 a dicho equipo, independientemente de dónde se encuentre en la cadena DMX.

CONEXIÓN EN CADENA DE VARIOS FOCOS

1. Conecte el conector XLR macho de (3 o 5 pines) del cable DMX a la salida DMX (conector de chasis hembra) del primer equipo DMX (p. e. un controlador DMX).

2. Conecte ahora el conector XLR hembra del cable DMX del primer foco a la entrada DMX del equipo siguiente (conector de chasis macho). Conecte la salida DMX de este último equipo a la entrada DMX del equipo siguiente, y así sucesivamente. Tenga en cuenta que los dispositivos DMX están conectados en serie y que las conexiones no se pueden dividir sin un splitter activo. El número máximo de equipos DMX conectados en cadena es de 32.

Las series 3 STAR, 4 STAR y 5 STAR de Adam Hall ofrecen una amplia gama de cables DMX apropiados.

CABLE DMX:

Si fabrica sus propios cables, tenga en cuenta las figuras de esta página. No conecte la malla del cable al contacto de masa del conector ni permita que la malla entre en contacto con la carcasa del conector XLR. Si se produce un contacto de la malla con la masa, puede producir un funcionamiento inestable del equipo.

Asignación de pines:

Cable DMX con XLR de 3 pines:

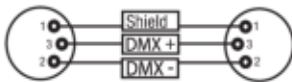

Cable DMX con XLR de 5 pines (los pines 4 y 5 no se utilizan):



TERMINACIÓN DMX (TERMINADOR):

Para evitar errores de sistema, debe conectarse una resistencia de terminación (120 ohmios, 1/4 W) en el último equipo de la cadena DMX.

XLR aéreo de 3 pines con resistencia de terminación: K3DMXT3

XLR aéreo de 5 pines con resistencia de terminación: K3DMXT5

Asignación de pines:

Conector XLR aéreo de 3 pines:



Conector XLR aéreo de 5 pines:



ADAPTADOR DMX:

Gracias a los adaptadores, es posible instalar en una misma cadena DMX tanto equipos DMX con conexiones DMX de 3 pines como equipos con conectores de 5 pines.

Asignación de pines

Adaptador DMX de XLR macho 5 pines a XLR hembra 3 pines: K3DGF0020

Los pines 4 y 5 no se utilizan.

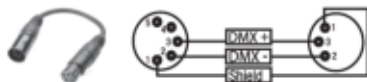

Asignación de pines

Adaptador DMX de XLR macho 3 pines a XLR hembra 5 pines: K3DHM0020

Los pines 4 y 5 no se utilizan.

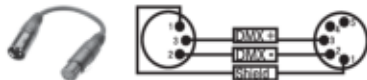

PL DMX-512

DMX (Digital Multiplex) to nazwa uniwersalnego protokołu transmisji do komunikacji między odpowiednimi urządzeniami a kontrolerami. Kontroler DMX wysyła dane DMX do podłączonych urządzeń DMX. Transmisja danych DMX następuje zawsze w formie szeregowego strumienia danych, który jest przekazywany z jednego urządzenia do następnego przez znajdujące się w każdym urządzeniu obsługującym standard DMX złącza „DMX IN” i „DMX OUT” (złącza wtykowe XLR), przy czym maksymalna liczba urządzeń nie może przekraczać 32. Ostatnie urządzenie w łańcuchu należy wyposażyć w terminator.



ZŁĄCZE DMX:

DMX to wspólny „język”, za pomocą którego różne typy i modele urządzeń różnych producentów porozumiewają się ze sobą i mogą być sterowane przy użyciu centralnego kontrolera, o ile wszystkie urządzenia i kontroler obsługują standard DMX. W celu zapewnienia optymalnej transmisji danych wymagane jest, aby kable połączeniowe między poszczególnymi urządzeniami były możliwie jak najkrótsze. Kolejność, w jakiej urządzenia są podłączone do sieci DMX, nie ma znaczenia dla adresowania. I tak urządzenie z adresem DMX 1 może znajdować się w dowolnym miejscu (szeregowo) łańcucha DMX – na początku, na końcu lub gdzieś pośrodku. Po przydzieleniu urządzeniu adresu DMX 1, kontroler „wie”, że ma on wysłać wszystkie dane przypisane do adresu 1 do tego urządzenia, niezależnie od jego pozycji w sieci DMX.

POŁĄCZENIE SZEREGOWE KILKU REFLEKTORÓW

1. Męską wtyczkę XLR (3-stykową lub 5-stykową) kabla DMX podłączyć do wyjścia DMX (żeńskie gniazdo XLR) pierwszego urządzenia DMX (np. kontrolera DMX).

2. Żeńską wtyczkę XLR kabla DMX podłączonego do pierwszego reflektora podłączyć do wejścia DMX (męskie gniazdo XLR) następnego urządzenia DMX. Wyjście DMX tego urządzenia podłączyć w taki sam sposób do wejścia DMX następnego urządzenia i tak dalej. Należy pamiętać, że urządzenia DMX podłącza się szeregowo, a połączeń nie można rozdzielać bez aktywnego rozdzielacza. Maksymalna liczba urządzeń DMX w łańcuchu DMX nie może przekraczać 32.

Obszerny wybór odpowiednich kabli DMX oferują linie produktów Adam Hall 3 STAR, 4 STAR i 5 STAR.

KABEL DMX:

W przypadku stosowania własnych kabli należy bezwzględnie przestrzegać informacji podanych na ilustracjach na tej stronie. W żadnym wypadku nie wolno łączyć osłony kabla z końcówką uziemiającą wtyczki. Należy także pamiętać, aby osłona nie miała kontaktu z obudową wtyczki XLR. Jeśli osłona ma kontakt z uziemieniem, może dojść do awarii systemu.

Przyporzadkowanie wtyczek:

Kabel DMX z 3-stykowymi wtyczkami XLR:



Kabel DMX z 5-stykowymi wtyczkami XLR (pin 4 i 5 są niepodłączone):



TERMINATOR DMX:

Aby zapobiec awariom systemu, należy wyposażyć ostatnie urządzenie w łańcuchu DMX w terminator (120 Ω, 1/4 W).

3-stykowa wtyczka XLR z terminatorem: K3DMXT3

5-stykowa wtyczka XLR z terminatorem: K3DMXT5

Przyporzadkowanie wtyczek:

3-stykowa wtyczka XLR:

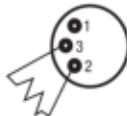

5-stykowa wtyczka XLR:



ADAPTER DMX:

Możliwa jest także kombinacja urządzeń DMX z 3-stykowymi przyłączami i urządzeń DMX z 5-stykowymi przyłączami w jednym łańcuchu DMX przy użyciu adapterów.

Przyporzadkowanie wtyczek

Adapter DMX 5-stykowy XLR, męski, na 3-stykowy XLR, żeński: K3DGF0020

Pin 4 i 5 są niepodłączone.

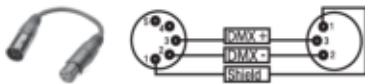

Przyporzadkowanie wtyczek

Adapter DMX 3-stykowy XLR, męski, na 5-stykowy XLR, żeński: K3DHM0020

Pin 4 i 5 są niepodłączone.

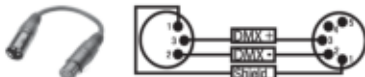

DMX512

DMX (Digital Multiplex) è la sigla di un protocollo di trasmissione universale per la comunicazione tra dispositivi e controller. Un controller DMX invia dati DMX ai dispositivi DMX collegati. I dati DMX vengono sempre trasmessi come flusso di dati seriale, che viene inoltrato da un dispositivo collegato al successivo attraverso le connessioni (connettori XLR) DMX IN e DMX OUT presenti per ogni dispositivo DMX compatibile, per un massimo di 32 dispositivi. L'ultimo dispositivo della catena deve essere dotato di un connettore terminale (terminatore).

COLLEGAMENTO DMX:

DMX è il linguaggio condiviso che consente l'accoppiamento tra diversi tipi di dispositivo e modelli di produttori differenti e il controllo da parte di un controller centrale, a condizione che tutti i dispositivi e il controller siano DMX compatibili. Per una trasmissione dei dati ottimale, il cavo che collega i singoli dispositivi deve essere il più corto possibile. L'ordine dei dispositivi nella rete DMX non influisce sull'indirizzamento. Il dispositivo con indirizzo DMX 1 può quindi trovarsi in una posizione qualsiasi della catena DMX (serie): all'inizio, alla fine o in qualsiasi punto al centro. Se a un dispositivo viene assegnato l'indirizzo DMX 1, il controller "sa" di dover inviare a questo dispositivo tutti i dati attribuiti all'indirizzo 1, indipendentemente dalla sua posizione nella interconnessione DMX.

ACCOPIAMENTO SERIALE DI PIÙ PROIETTORI

1. Collegare il connettore XLR maschio (a 3 o 5 poli) del cavo DMX con l'uscita DMX (presa XLR femmina) del primo dispositivo DMX (ad esempio controller DMX).
2. Collegare il connettore XLR femmina del cavo DMX connesso al primo proiettore DMX con l'ingresso DMX (presa XLR maschio) del successivo dispositivo DMX. Analogamente, collegare l'uscita DMX di questo dispositivo con l'ingresso DMX del dispositivo seguente e così via. Tenere presente che in linea di principio i dispositivi DMX sono collegati in serie e i collegamenti non si possono condividere senza uno splitter attivo. In una catena DMX i dispositivi DMX non possono essere più di 32.

Nelle linee di prodotti Adam Hall 3 STAR, 4 STAR e 5 STAR è disponibile un'ampia scelta di cavi DMX.

CAVO DMX:

In caso di cavi di propria realizzazione, procedere secondo le figure di questa pagina. Non collegare mai la schermatura dei cavi con il contatto di massa del connettore e assicurarsi che la schermatura non entri in contatto con l'involucro del connettore XLR. Il contatto di massa della schermatura può generare guasti al sistema.

Configurazione dei connettori:

Cavo DMX con connettori XLR a 3 poli:



Cavo DMX con connettori XLR a 5 poli (pin 4 e 5 non assegnati):



CONNETTORE TERMINALE DMX (TERMINATORE):

Per evitare errori di sistema, l'ultimo dispositivo di una catena DMX deve essere dotato di una resistenza di terminazione (120 ohm, 1/4 W).

Connettore XLR a 3 poli con resistenza di terminazione: K3DMXT3

Connettore XLR a 5 poli con resistenza di terminazione: K3DMXT5

Configurazione dei connettori:

Connettore XLR a 3 poli:



Connettore XLR a 5 poli:



ADATTATORE DMX:

Se si utilizzano degli adattatori, in una catena DMX si possono anche combinare dispositivi DMX con collegamenti a 3 poli e dispositivi DMX con collegamenti a 5 poli.

Configurazione dei connettori

Adattatore DMX XLR maschio 5 poli a XLR femmina 3 poli: K3DGF0020
Pin 4 e 5 non assegnati.

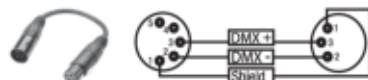

Configurazione dei connettori

Adattatore DMX XLR maschio 3 poli a XLR femmina 5 poli: K3DHM0020
Pin 4 e 5 non assegnati.

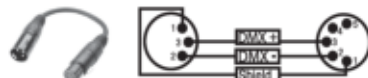

IR REMOTE CONTROL / IR FERNBEDIENUNG / TÉLÉCOMMANDE / MANDO A DISTANCIA POR INFRARROJOS / PILOT NA PODCZERWIEŃ / TELECOMANDO A INFRAROSSI

EN In order to easily control the laser via the supplied remote control, be sure to position the infrared interface of the remote control in direct visual contact, at a maximum distance of 5 m from the infrared interface of the laser.

1. POWER

Press POWER to put the laser in sleep mode. When pressed again, the laser is restored to the operating mode and the previously selected operating mode is activated.

2. AUTO

The Auto mode combines different projection patterns, rotates them and varies the size of the projection. To activate the Auto mode, press the AUTO button.

3. SOUND

If the music control mode is activated, the laser is controlled by the built-in microphone and follows the beat of the music (bass pulses). To adjust the sensitivity with which the laser reacts to audio signals (bass pulses), use the SENSITIVITY controller on the back of the unit. When turned to the left, the sensitivity is lowered, when turned to the right, it is increased. To select the Music control mode on the spotlight, press the SOUND button.

DE Um den Laser-Strahler bequem über die mitgelieferte IR-Fernbedienung steuern zu können, achten Sie darauf, die Infrarot-Schnittstelle der Fernbedienung in direktem Sichtkontakt in einem Abstand von bis zu ca. 5m zur Infrarot-Schnittstelle des Laser-Strahlers zu positionieren.

1. POWER

Um den Laser-Strahler in den Ruhezustand zu versetzen, drücken Sie auf POWER. Abermals gedrückt, wird der Laser-Strahler wieder in den Betriebszustand versetzt und die zuvor gewählte Betriebsart aktiviert.

2. AUTO

Der Auto-Modus kombiniert verschiedene Projektionsmuster, lässt sie rotieren und variiert die Projektionsgröße. Um den Auto-Modus zu aktivieren, drücken Sie die Taste AUTO.

3. SOUND

Ist der Modus für die Musiksteuerung aktiviert, wird der Laser-Strahler über das eingebaute Mikrophon gesteuert und folgt dem Takt der Musik (Bassimpulse). Die Empfindlichkeit, mit der der Strahler auf Audiosignale (Bassimpulse) reagiert, stellen Sie am Regler SENSITIVITY auf der Rückseite des Geräts ein. Nach links gedreht wird die Empfindlichkeit verringert, nach rechts gedreht heraufgesetzt. Um den Modus für die Musiksteuerung zu aktivieren, drücken Sie die Taste SOUND.

FR Pour contrôler le projecteur laser via la télécommande infrarouge livrée de façon fiable, veuillez à viser le port infrarouge du projecteur avec la télécommande livrée (contact visuel direct, distance maximale 5 mètres).

1. POWER

Pour faire passer le projecteur laser en mode Veille, appuyez sur POWER. Une nouvelle pression remet le projecteur laser en fonction, dans le dernier mode de fonctionnement utilisé.

2. AUTO

Le mode Auto combine plusieurs modèles de projection différents, les fait tourner et varie la taille de projection. Pour activer le mode Auto, appuyez sur la touche AUTO.

3. SOUND

Lorsque ce mode de pilotage par la musique est activé, le projecteur laser est piloté par le signal capté par le microphone intégré : il suit donc le tempo de la musique (impulsions dans les graves). La sensibilité de réaction du projecteur laser à la musique (impulsions dans les graves) se règle par l'intermédiaire du potentiomètre SENSITIVITY, situé à l'arrière de l'appareil. Tournez-le vers la gauche pour réduire la sensibilité, vers la droite pour l'augmenter. Pour activer le mode de pilotage par la musique, appuyez sur la touche SOUND.



ES Para poder controlar el foco láser mediante el mando a distancia por infrarrojos suministrado, asegúrese de que haya una línea visual directa entre el emisor de infrarrojos del mando y el sensor de infrarrojos del foco láser, y a una distancia máxima de 5 metros.

1. POWER

Para poner el foco láser en estado de reposo, pulse el botón POWER. Pulse POWER de nuevo para poner en funcionamiento el foco láser y activar el modo anterior.

2. AUTO

El modo automático permite encadenar patrones de proyección, girando y cambiando el tamaño de la proyección. Para activar el modo automático, pulse el botón AUTO.

3. SOUND

Si este modo está activado, el foco láser seguirá el ritmo de la música por medio del micrófono incorporado (impulsos de baja frecuencia). La sensibilidad, es decir, la reacción del foco a la señal de audio (impulsos de baja frecuencia), se ajusta mediante el potenciómetro MIC SENSITIVITY que se encuentra en el panel posterior del equipo. Girar a la izquierda para reducir la sensibilidad y a la derecha para aumentarla. Pulse el botón SOUND para activar el modo Control por sonido.

PL Aby możliwa była obsługa lasera za pomocą dołączonego pilota, należy pamiętać, aby interfejs podczerwieni pilota umieścić w bezpośrednim „kontakcie wzrokowym” z interfejsem podczerwieni w odległości do 5 m.

1. POWER

Nacisnąć przycisk POWER, aby przełączyć reflektor w tryb spoczynku. Ponowne naciśnięcie powoduje włączenie reflektora i aktywację wybranego wcześniej trybu pracy.

2. AUTO

Tryb automatyczny łączy różne wzory projekcji, umożliwia obrót i zmianę rozmiaru. Nacisnąć przycisk AUTO, aby aktywować tryb automatyczny.

3. SOUND:

Jeśli tryb sterowania muzyką jest włączony, reflektor jest sterowany poprzez wbudowany mikrofon i pulsuje w rytm muzyki (impulsy basowe). Czułość, z jaką reflektor będzie reagował na sygnały muzyczne (impulsy basowe), można ustawić z tyłu urządzenia za pomocą regulatora SENSITIVITY. Obrót w lewo powoduje zmniejszenie, a obrót w prawo – zwiększenie czułości. Nacisnąć przycisk SOUND, aby aktywować tryb sterowania muzyką.

IT Per comandare comodamente il proiettore laser con il telecomando a infrarossi in dotazione, ricordare che l'interfaccia a infrarossi del telecomando deve essere orientata direttamente verso l'interfaccia a infrarossi del proiettore laser a una distanza di circa 5 m.

1. POWER

Per portare il proiettore in stato di riposo, premere POWER. Premerlo di nuovo per riportare il proiettore laser in modalità di funzionamento. Si attiverà la modalità di funzionamento selezionata in precedenza.

2. AUTO

La modalità automatica consente di combinare diversi modelli di proiezione, ruotando e variando le dimensioni di proiezione. Per attivare la modalità automatica premere il tasto AUTO.

3. SOUND

Se la modalità di controllo tramite musica è attivata, il proiettore laser seguirà il ritmo della musica (impulsi gravi) tramite il microfono integrato. La sensibilità con cui il proiettore reagisce ai segnali audio (impulsi gravi) si imposta con il regolatore MIC SENSITIVITY sulla parte posteriore del dispositivo. Ruotare a sinistra per ridurre la sensibilità, a destra per aumentarla. Per attivare la modalità di controllo tramite musica, premere il tasto SOUND.

| Model Name: | CLLWOCKIE150G | CLLWOCKIE200R | CLLWOCKIE600B | CLLWOCKIE200RGY | CLLWOCKIE400RGB |
|--|--|--------------------------|---------------------------|--|---|
| Product Type: | effect projector | | | | |
| Type: | laser | | | | |
| Colour Spectrum: | Green 532 nm | Red 650 nm | Blue 447 nm | Red 650 nm Green 532 nm | Red 650 nm Green 532 nm Blue 447 nm |
| Number of Diodes: | 1 x | 1 x | 1 x | 1 x red, 1 x green | 1 x red, 1 x green, 1 x blue |
| Type of Diodes: | Green 150 mW (DPSS laser) | Red 200 mW (laser diode) | Blue 600 mW (laser diode) | Red 150 mW (laser diode) Green 50 mW (DPSS) | Red 200 mW (laser diode) Green 50 mW (DPSS laser) Blue 150 mW (laser diode) |
| Stepper Motors X / Y: | 5 kpps | | | | |
| Beam Angle: | 60° | | | | |
| Laser Class: | 3B | 3B | 4 | 3B | 3B |
| Beam Data: | Approx. 3 mm/1 mrad | Approx. 3 mm/1 mrad | Approx. 3 mm/2 mrad | Approx. 3 mm/1 mrad | Approx. 3 mm/2 mrad |
| Laser Shutdown (safety function): | lock switch, interlock connection | | | | |
| DMX Protocol: | DMX512 | | | | |
| DMX Input: | 3-pin XLR male | | | | |
| DMX Output: | 3-pin XLR female | | | | |
| DMX Mode: | 3-channel, 9-channel | | | | |
| DMX Functions: | Auto program, sound program, motion pattern, laser, X-motor, Y-motor | | | | |
| Standalone Functions: | Auto program, sound program, 32 test programs, master/slave mode | | | | |
| Controls: | Mode, Enter, Up, Down, IR Remote Control, Mic Sensitivity | | | | |
| Display Elements: | 4-digit LED display | | | | |
| Power Connector: | IEC power socket | | | | |
| Operating Voltage: | 100 V - 240 V AC, 50 - 60 Hz | | | | |
| Power Consumption: | 50 W | | | | |
| Fuse: | F1A1 / 250 V | | | | |
| Operating Temperature: | 10°C - 40°C | | | | |
| Relative Humidity: | 10% to 70%, non-condensing | | | | |
| Housing Material: | metal | | | | |
| Housing Colour: | black | | | | |
| Housing Cooling: | fan | | | | |
| Dimensions (W x H x D, excluding bracket): | 192 x 154 x 83 mm | | | | |
| Weight: | 1.4 kg | | | | |
| Other Features: | Power cable, adjustable mounting bracket, safety eyelet, jumper plug, key and IR remote control included, emergency stop switch optional | | | | |

| Modellbezeichnung: | CLLWOOKIE150G | CLLWOOKIE200R | CLLWOOKIE600B | CLLWOOKIE200RGY | CLLWOOKIE400RGB |
|---|---|-------------------------|--------------------------|---|---|
| Produktart: | Effekt-Strahler | | | | |
| Typ: | Laser-Strahler | | | | |
| Farbspektrum: | Grün 532nm | Rot 650nm | Blau 447nm | Rot 650nm Grün 532nm | Rot 650nm Grün 532nm Blau 447nm |
| Dioden Anzahl: | 1x | 1x | 1x | 1x Rot, 1x Grün | 1x Rot, 1x Grün, 1x Blau |
| Dioden Typ: | Grün 150mW (DPSS Laser) | Rot 200mW (Laser Diode) | Blau 600mW (Laser Diode) | Rot 150mW (Laser Diode) Grün 50mW (DPSS) | Rot 200mW (Laser Diode) Grün 50mW (DPSS Laser) Blau 150mW (Laser Diode) |
| Schrittmotoren X / Y: | 5kpps | | | | |
| Abstrahlwinkel: | 60° | | | | |
| Laserklasse: | 3B | 3B | 4 | 3B | 3B |
| Strahldaten: | Ca.3mm/1mrad | Ca.3mm/1mrad | Ca.3mm/2mrad | Ca.3mm/1mrad | Ca.3mm/2mrad |
| Laser Abschaltung (Sicherheitsfunktion): | Schloss-Schalter, Interlock-Anschluss | | | | |
| DMX-Protokoll: | DMX512 | | | | |
| DMX-Eingang: | 3-Pol XLR männlich | | | | |
| DMX-Ausgang: | 3-Pol XLR weiblich | | | | |
| DMX-Modus: | 3-Kanal, 9-Kanal | | | | |
| DMX Funktionen: | Auto-Programm, Sound-Programm, Bewegungs-Pattern, Laser, X-Motor, Y-Motor | | | | |
| Standalone Funktionen: | Auto-Programm, Sound-Programm, 32 Test-Programme, Master-Slave Funktion | | | | |
| Bedienelemente: | Mode, Enter, Up, Down, IR Fernbedienung, Mic Sensitivity | | | | |
| Anzeigeelemente: | 4-stelliges LED-Display | | | | |
| Stromversorgungsanschluss: | IEC Eingang | | | | |
| Betriebsspannung: | 100V - 240V AC / 50 - 60Hz | | | | |
| Leistungsaufnahme: | 50W | | | | |
| Sicherung: | F1AL / 250V | | | | |
| Betriebstemperatur: | 10°C - 40°C | | | | |
| Relative Luftfeuchtigkeit: | 10% bis 70%, nicht kondensierend | | | | |
| Gehäusematerial: | Metall | | | | |
| Gehäusefarbe: | schwarz | | | | |
| Gehäusekühlung: | Lüfter | | | | |
| Abmessungen (B x H x T, ohne Bügel): | 192 x 154 x 83mm | | | | |
| Gewicht: | 1,4kg | | | | |
| Weitere Eigenschaften: | Netz Kabel, verstellbarer Montagebügel, Sicherungsöse, Brückenstecker, Schlüssel und IR-Fernbedienung inklusive, Not-Aus-Schalter optional | | | | |

| Référence Modèle : | CLLWOCKIE150G | CLLWOCKIE200R | CLLWOCKIE600B | CLLWOCKIE200RGY | CLLWOCKIE400RGB |
|--|--|----------------------------|----------------------------|---|---|
| Type de Produit : | Projecteur d'effet | | | | |
| Type : | Projecteur Laser | | | | |
| Spectre de Couleurs : | Vert 532 nm | Rouge 650 nm | Bleu 447 nm | Rouge 650 nm Vert 532 nm | Rouge 650 nm Vert 532 nm Bleu 447 nm |
| Nombre de diodes : | 1x | 1x | 1x | 1 x rouge, 1 x verte | 1 x rouge, 1 x verte, 1 x bleue |
| Type de diodes : | verte 150 mW (laser DPSS) | rouge 200 mW (diode laser) | bleue 600 mW (diode laser) | rouge 150 mW (diode laser) vert 50 mW (laser DPSS) | rouge 150 mW (diode laser) vert 50 mW (laser DPSS) bleue 150 mW (diode laser) |
| Moteurs axe X / Y | 5kpps | | | | |
| Angle de Départ : | 60° | | | | |
| Classe Laser : | 3B | 3B | 4 | 3B | 3B |
| Dimensions rayon : | Env. 3 mm/1 mrad | Env. 3 mm/1 mrad | Env. 3 mm/2 mrad | Env. 3 mm/1 mrad | Env. 3 mm/2 mrad |
| Extinction Laser (fonction de sécurité) : | Interrupteur à clé, connecteur Interlock | | | | |
| Protocole DMX : | DMX512 | | | | |
| Entrée DMX : | XLR 3 points mâle | | | | |
| Sortie DMX : | XLR 3 points femelle | | | | |
| Modes DMX : | 3 canaux, 9 canaux | | | | |
| Fonctions DMX : | Programme Auto, Programme Sound, Motifs de mouvements, Laser, Moteur X, Moteur Y | | | | |
| Fonctions en Mode Autonome : | Programme Auto, Programme Sound, Programmes 32 tests, fonction Master-Slave | | | | |
| Contrôles : | Touches Mode, Enter, Up, Down, télécommande infrarouge, potentiomètre Mic Sensitivity | | | | |
| Indicateurs : | afficheur 4 caractères LED | | | | |
| Branchement Secteur : | Embase IEC | | | | |
| Tension Secteur : | 110 - 240 Volts, 50/60 Hz | | | | |
| Consommation Électrique : | 50 W | | | | |
| Fusible : | F1AL / 250V | | | | |
| Température d'utilisation : | 10°C - 40°C | | | | |
| Taux d'hygrométrie relative : | 10 à 70%, sans condensation | | | | |
| Matériau Boîtier : | métal | | | | |
| Couleur Boîtier : | noir | | | | |
| Refroidissement : | ventilateur | | | | |
| Dimensions (L x H x P, sans support) : | 192 x 154 x 83 mm | | | | |
| Masse : | 1,4 kg | | | | |
| Divers : | Livré avec câble secteur, support de montage réglable, œillet pour élingue de sécurité, cavalier pour connecteur d'interrupteur d'urgence, clés et télécommande sans fil, nnterrupteur d'urgence en option | | | | |

| Nombre del modelo: | CLLWOCKIE150G | CLLWOCKIE200R | CLLWOCKIE600B | CLLWOCKIE200RGY | CLLWOCKIE400RGB |
|--|--|-------------------------------|-------------------------------|---|--|
| Tipo de producto: | Foco de efectos | | | | |
| Tipo: | Foco láser | | | | |
| Colores: | Verde 532 nm | Rojo 650 nm | Azul 447 nm | Rojo 650 nm Verde 532 nm | Rojo 650 nm Verde 532 nm Azul 447 nm |
| Número de diodos: | 1 | 1 | 1 | 1 rojo, 1 verde | 1 rojo, 1 verde, 1 azul |
| Tipo de diodos: | Verde 150 mW (láser DPSS) | Rojo 200 mW (láser de diodos) | Azul 600 mW (láser de diodos) | Rojo 150 mW (láser de diodos) Verde 50 mW (DPSS) | Rojo 200 mW (láser de diodos) Verde 50 mW (láser DPSS) Azul 150 mW (láser de diodos) |
| Motores de pasos X/Y: | 5 kpps | | | | |
| Ángulo de dispersión: | 60° | | | | |
| Clase de láser: | 3B | 3B | 4 | 3B | 3B |
| Haz: | 3 mm/1 mrad aprox. | 3 mm/1 mrad aprox. | 3 mm/2 mrad aprox. | 3 mm/1 mrad aprox. | 3 mm/2 mrad aprox. |
| Apagado del láser (función de seguridad): | Interruptor con llave, conector para parada de emergencia | | | | |
| Protocolo DMX: | DMX512 | | | | |
| Entrada DMX: | XLR macho de 3 pines | | | | |
| Salida DMX: | XLR hembra de 3 pines | | | | |
| Modos DMX: | 3 canales, 9 canales | | | | |
| Funciones DMX: | Programas automáticos, programas de efectos activados por sonido, patrones de movimiento, motor X, motor Y | | | | |
| Modos Autónomo: | Programas automáticos, programas de efectos activados por sonido, 32 programas de prueba, modos maestro/esclavo | | | | |
| Controles: | Mode, Enter, Up, Down, mando a distancia por infrarrojos, sensibilidad del micrófono | | | | |
| Indicadores: | Pantalla LED de 4 dígitos | | | | |
| Conexión de alimentación eléctrica: | Entrada IEC | | | | |
| Alimentación eléctrica: | 100 - 240 VAC, 50/60 Hz | | | | |
| Consumo: | 50 W | | | | |
| Fusible: | F1AL/250 V | | | | |
| Rango operativo de temperaturas: | 10 - 40 °C | | | | |
| Humedad relativa: | 10% a 70%, sin condensación | | | | |
| Material de la carcasa: | Metal | | | | |
| Color de la carcasa: | Negro | | | | |
| Refrigeración: | Ventilador | | | | |
| Dimensiones (An x Al x F, sin soporte): | 192 x 154 x 83 mm | | | | |
| Peso: | 1,4 kg | | | | |
| Otras características: | Se suministra con cable eléctrico, soporte de montaje ajustable, argolla de seguridad, terminador, llaves y mando a distancia por infrarrojos, Pulsador de parada de emergencia (opcional) | | | | |

| Oznaczenie modelu: | CLLWOOKIE150G | CLLWOOKIE200R | CLLWOOKIE600B | CLLWOOKIE200RGY | CLLWOOKIE400RGB |
|--|---|---------------------------------|----------------------------------|---|---|
| Rodzaj produktu: | Projektor efektów | | | | |
| Typ: | Projektor laserowy | | | | |
| Spektrum kolorów: | zielony 532 nm | czerwony 650 nm | niebieski 447 nm | czerwony 650 nm zielony 532 nm | czerwony 650 nm zielony 532 nm niebieski 447 nm |
| Liczba diod: | 1 x | 1 x | 1 x | 1 x czerwony, 2 x zielony | 1 x czerwony, 2 x zielony, 1 x niebieski |
| Typ diod: | zielona 150 mW (laser DPSS) | czerwona 200 mW (laser diodowy) | niebieska 600 mW (laser diodowy) | czerwona 150 mW (laser diodowy) zielona 50 mW (laser DPSS) | czerwona 200 mW (laser diodowy) zielona 50 mW (laser DPSS) niebieska 150 mW (laser diodowy) |
| Silniki krokowe X/Y: | 5 kpps | | | | |
| Kąt emisji: | 60° | | | | |
| Klasa laserowa: | 3B | 3B | 4 | 3B | 3B |
| Dane strumieniowe: | ok. 3 mm/1 mrad | ok. 3 mm/1 mrad | ok. 3 mm/2 mrad | ok. 3 mm/1 mrad | ok. 3 mm/2 mrad |
| Wyłącznik lasera (Funkcja bezpieczeństwa): | Wyłącznik kluczykowy, przyłączy interlock | | | | |
| Protokół DMX: | DMX512 | | | | |
| Wejście DMX: | męskie, 3-stykowe, XLR | | | | |
| Wyjście DMX: | żeńskie, 3-stykowe, XLR | | | | |
| Tryb DMX: | 3-kanalowy, 9-kanalowy | | | | |
| Funkcje DMX: | Program auto, program dźwiękowy, wzór ruchowy, laser, silnik X, silnik Y | | | | |
| Funkcje standalone: | Program auto, program dźwiękowy, 32 programy testowe, funkcja master-slave | | | | |
| Elementy obsługi: | Mode, Enter, Up, Down, pilot na podczerwień, Mic Sensitivity | | | | |
| Wskaźniki: | 4-znakowy wyświetlacz LED | | | | |
| Złącze zasilania: | wejście IEC | | | | |
| Napięcie robocze: | 100 V–240 V AC/50–60Hz | | | | |
| Pobór mocy: | 50 W | | | | |
| Bezpiecznik: | F1 AL/250 V | | | | |
| Temperatura pracy: | 10°C–40°C | | | | |
| Względna wilgotność powietrza: | 10% do 70%, bez skraplania | | | | |
| Materiał obudowy: | metal | | | | |
| Kolor obudowy: | czarny | | | | |
| Chłodzenie obudowy: | wentylator | | | | |
| Wymiary (szer. x wys. x gł., bez pałąka): | 192 x 154 x 83 mm | | | | |
| Waga: | 1,4 kg | | | | |
| Pozostałe cechy: | Dodatkowo kabel sieciowy, regulowany uchwyt montażowy, oprawka bezpiecznika, wtyczka DC, klucz i pilot na podczerwień, opcjonalnie wyłącznik bezpieczeństwa | | | | |

| Nome del modello: | CLLWOCKIE150G | CLLWOCKIE200R | CLLWOCKIE600B | CLLWOCKIE200RGY | CLLWOCKIE400RGB |
|--|---|------------------------------|----------------------------|---|--|
| Tipo di prodotto: | Proiettore effetti | | | | |
| Tipo: | Proiettore laser | | | | |
| Spettro cromatico: | Verde 532 nm | Rosso 650 nm | Blu 447 nm | Rosso 650 nm Verde 532 nm | Rosso 650 nm Verde 532 nm Blu 447 nm |
| Numero di diodi: | 1 | 1 | 1 | 1 rosso, 1 verde | 1 rosso, 1 verde, 1 blu |
| Tipo di diodi: | Verde 150 mW (laser DPSS) | Rosso 200 mW (laser a diodi) | Blu 600 mW (laser a diodi) | Rosso 150 mW (laser a diodi), verde 50 mW (laser DPSS) | Rosso 200 mW (laser a diodi) Verde 50 mW (laser DPSS) Blu 150 mW (laser a diodi) |
| Motori passo-passo X / Y: | 5 kpps | | | | |
| Angolo di dispersione: | 60° | | | | |
| Classe laser: | 3B | 3B | 4 | 3B | 3B |
| Dati del fascio: | Circa 3 mm/1 mrad | Circa 3 mm/1 mrad | Circa 3 mm/2 mrad | Circa 3 mm/1 mrad | Circa 3 mm/2 mrad |
| Disattivazione laser (funzione di sicurezza): | Interruttore a chiave, connettore Interlock | | | | |
| Protocollo DMX: | DMX512 | | | | |
| Ingresso DMX: | XLR maschio a 3 poli | | | | |
| Uscita DMX: | XLR femmina a 3 poli | | | | |
| Modalità DMX: | A 3 e a 9 canali | | | | |
| Funzioni DMX: | Programma automatico, programma di effetti attivati con il suono, modelli di movimento, laser, motore X, motore Y | | | | |
| Funzioni standalone: | Programma automatico, programma di effetti attivati con il suono, 32 programmi test, funzione master-slave | | | | |
| Elementi di comando: | Mode, Enter, Up, Down, telecomando a infrarossi, sensibilità del microfono | | | | |
| Indicatori: | Display LED a 4 digiti | | | | |
| Collegamento alimentazione elettrica: | Ingresso IEC | | | | |
| Tensione di esercizio: | 100 V - 240 V AC, 50/60 Hz | | | | |
| Potenza assorbita: | 50 W | | | | |
| Fusibile: | F1AL / 250 V | | | | |
| Temperatura di esercizio: | 10 °C - 40 °C | | | | |
| Umidità dell'aria relativa: | Dal 10% al 70%, senza condensazione | | | | |
| Materiale cassa: | Metallo | | | | |
| Colore cassa: | Nero | | | | |
| Raffreddamento della cassa: | Ventola | | | | |
| Dimensioni (L x H x P, senza staffa): | 192 x 154 x 83 mm | | | | |
| Peso: | 1,4 kg | | | | |
| Altre caratteristiche: | Cavo di rete, staffa di montaggio regolabili, occhio di sicurezza, connettore a ponticello, chiave e telecomando a infrarossi in dotazione, Interruttore per l'arresto di emergenza (opzionale) | | | | |



MANUFACTURER'S DECLARATIONS / HERSTELLERERKLÄRUNGEN / DECLARATIONS / DECLARACIÓN DEL FABRICANTE / DEKLARACJE PRODUCENTA / DICHIARAZIONI DEL PRODUTTORE

EN MANUFACTURER'S WARRANTY & LIMITATIONS OF LIABILITY

You can find our current warranty conditions and limitations of liability at: <http://www.adamhall.com/media/shop/downloads/documents/manufacturersdeclarations.pdf>. To request warranty service for a product, please contact Adam Hall GmbH, Daimler Straße 9, 61267 Neu Anspach / Email: Info@adamhall.com / +49 (0)6081 / 9419-0.



CORRECT DISPOSAL OF THIS PRODUCT

(valid in the European Union and other European countries with a differentiated waste collection system) This symbol on the product, or on its documents indicates that the device may not be treated as household waste. This is to avoid environmental damage or personal injury due to uncontrolled waste disposal. Please dispose of this product separately from other waste and have it recycled to promote sustainable economic activity. Household users should contact either the retailer where they purchased this product, or their local government office, for details on where and how they can recycle this item in an environmentally friendly manner. Business users should contact their supplier and check the terms and conditions of the purchase contract. This product should not be mixed with other commercial waste for disposal.

DE HERSTELLERGARANTIE & HAFTUNGSBESCHRÄNKUNG

Unsere aktuellen Garantiebedingungen und Haftungsbeschränkung finden Sie unter: <http://www.adamhall.com/media/shop/downloads/documents/manufacturersdeclarations.pdf>. Im Service Fall wenden Sie sich bitte an Adam Hall GmbH, Daimlerstraße 9, 61267 Neu Anspach / E-Mail Info@adamhall.com / +49 (0)6081 / 9419-0.



KORREKTE ENTSORGUNG DIESES PRODUKTS

(Gültig in der Europäischen Union und anderen europäischen Ländern mit Mülltrennung) Dieses Symbol auf dem Produkt oder dazugehörigen Dokumenten weist darauf hin, dass das Gerät am Ende der Produktlebenszeit nicht zusammen mit dem normalen Hausmüll entsorgt werden darf, um Umwelt- oder Personenschäden durch unkontrollierte Abfallentsorgung zu vermeiden. Bitte entsorgen Sie dieses Produkt getrennt von anderen Abfällen und führen es zur Förderung nachhaltiger Wirtschaftskreisläufe dem Recycling zu. Als Privatkunde erhalten Sie Informationen zu umweltfreundlichen Entsorgungsmöglichkeiten über den Händler, bei dem das Produkt erworben wurde, oder über die entsprechenden regionalen Behörden. Als gewerblicher Nutzer kontaktieren Sie bitte Ihren Lieferanten und prüfen die ggf. vertraglich vereinbarten Konditionen zur Entsorgung der Geräte. Dieses Produkt darf nicht zusammen mit anderen gewerblichen Abfällen entsorgt werden.

FR GARANTIE FABRICANT & LIMITATION DE RESPONSABILITÉ

Nos conditions actuelles de garantie et de limitation de responsabilité sont disponibles à l'adresse suivante : <http://www.adamhall.com/media/shop/downloads/documents/manufacturersdeclarations.pdf>. Pour les réparations, veuillez contacter Adam Hall GmbH, Daimlerstraße 9, 61267 Neu Anspach / E-Mail Info@adamhall.com / +49 (0)6081 / 9419-0.



TRI ET MISE AUX DÉCHETS CORRECTE DE CE PRODUIT

(Applicable dans l'Union Européenne et les autres pays européens pratiquant le tri des déchets) La présence de ce symbole sur le produit ou sur la documentation correspondante indique qu'en fin de vie, le produit ne doit pas être jeté avec les déchets normaux, afin d'éviter tout dommage à l'environnement ou aux personnes consécutive à une élimination non contrôlée des déchets. Séparez-le des autres types de déchets et recyclez-le, afin de promouvoir la réutilisation durable des ressources naturelles. Nous conseillons aux utilisateurs non professionnels de contacter le revendeur chez qui ils ont acheté le produit, ou un représentant gouvernemental local, pour plus de détails sur le lieu de collecte et la façon de recycler cet appareil dans le meilleur respect de l'environnement possible. Nous invitons les utilisateurs professionnels à contacter leur fournisseur et à vérifier les termes et conditions de leur contrat d'achat. Ce produit ne doit pas être mélangé à d'autres déchets commerciaux lors de la collecte.

ES GARANTÍA DEL FABRICANTE Y LIMITACIÓN DE RESPONSABILIDAD

Consulte nuestras condiciones de garantía y limitaciones de responsabilidad en: <http://www.adamhall.com/media/shop/downloads/documents/manufacturersdeclarations.pdf>. En caso de necesitar servicio técnico, póngase en contacto con Adam Hall GmbH, Daimlerstraße 9, 61267 Neu Anspach (Alemania); correo electrónico Info@adamhall.com; +49 (0)6081 / 9419-0.



ELIMINACIÓN CORRECTA DE ESTE PRODUCTO

(Aplicable en la Unión Europea y en los países europeos que dispongan de un sistema de recogida selectiva) El símbolo que aparece sobre el producto o en la documentación adjunta indica que al final de la vida útil del equipo, no deberá desecharlo con los demás residuos domésticos, con el fin de evitar posibles efectos negativos en el medio ambiente y en la salud humana debidos al vertido incontrolado de desechos. La recogida selectiva ayuda a su posterior reciclaje y fomenta la reutilización sostenible de los componentes de este equipo. Si es un particular, póngase en contacto con el distribuidor donde adquirió este producto, o con el ayuntamiento, para informarse sobre el reciclaje adecuado de este equipo. Si es una empresa, póngase en contacto con su proveedor para informarse sobre los términos y condiciones de su contrato de compra-venta. Este producto no debe mezclarse con otros residuos industriales.

PL GWARANCJA PRODUCENTA I OGRANICZENIE ODPOWIEDZIALNOŚCI

Nasze aktualne warunki gwarancji i informacje dotyczące ograniczenia odpowiedzialności znajdują Państwo na stronie: <http://www.adamhall.com/media/shop/downloads/documents/manufacturersdeclarations.pdf>. W razie konieczności skorzystania z serwisu proszę skontaktować się z firmą Adam Hall GmbH, Daimlerstraße 9, 61267 Neu Anspach / e-mail Info@adamhall.com / +49 (0)6081 / 9419-0.



PRAWIDŁOWA UTYLIZACJA NINIEJSZEGO PRODUKTU

(Obowiązuje w Unii Europejskiej i innych krajach europejskich stosujących system sortowania odpadów) Niniejszy symbol na produkcie lub związanych z nim dokumentach wskazuje, iż urządzenie po zakończeniu okresu użytkowania nie może być utylizowane razem ze standardowymi odpadami domowymi, aby uniknąć szkód w środowisku lub szkód na osobie powstałych w wyniku niekontrolowanego usuwania odpadów. Niniejszy produkt należy utylizować oddzielnie od innych odpadów i przekazać do punktu recyklingu w celu ponownego wykorzystania użytych w nim materiałów w ramach idei zrównoważonego rozwoju. Klienci prywatni otrzymują informacje w zakresie przyjaznych dla środowiska możliwości usuwania odpadów od sprzedawcy, u którego produkt został zakupiony, lub w odpowiednich placówkach regionalnych. Użytkownicy będący przedsiębiorcami proszeni są o kontakt ze swoimi dostawcami i ewentualne sprawdzenie uzgodnionych umownie warunków utylizacji urządzeń. Niniejszy produkt nie może być utylizowany razem z innymi odpadami przemysłowymi.

IT MANUFACTURER'S WARRANTY & LIMITATION OF LIABILITY

Le nostre attuali condizioni di garanzia e la limitazione di responsabilità sono consultabili alla pagina: <http://www.adamhall.com/media/shop/downloads/documents/manufacturersdeclarations.pdf>. In caso di assistenza, rivolgersi a Adam Hall GmbH, Daimlerstraße 9, 61267 Neu Anspach / E-mail Info@adamhall.com / +49 (0)6081 / 9419-0.



CORRETTO SMALTIMENTO DEL PRODOTTO

(In vigore nell'Unione Europea e in altri Paesi europei in cui si attui la raccolta differenziata) Questo simbolo apposto sul prodotto o sui relativi documenti indica che, per evitare danni all'ambiente e alle persone causati da uno smaltimento incontrollato dei rifiuti, alla fine del suo ciclo di vita l'apparecchio non deve essere smaltito insieme ai normali rifiuti domestici. Il prodotto deve quindi essere smaltito separatamente da altri rifiuti e riciclato nell'ottica dell'incentivazione di cicli economici sostenibili. I clienti privati possono richiedere informazioni sulle possibilità di smaltimento ecosostenibile al rivenditore presso il quale è stato acquistato il prodotto o presso le autorità regionali competenti. I clienti aziendali devono invece contattare il proprio fornitore e controllare le eventuali condizioni contrattuali inerenti allo smaltimento degli apparecchi. Questo prodotto non deve essere smaltito assieme ad altri rifiuti industriali.



WWW.CAMEOLIGHT.COM

