

Roll-Up-Instruments

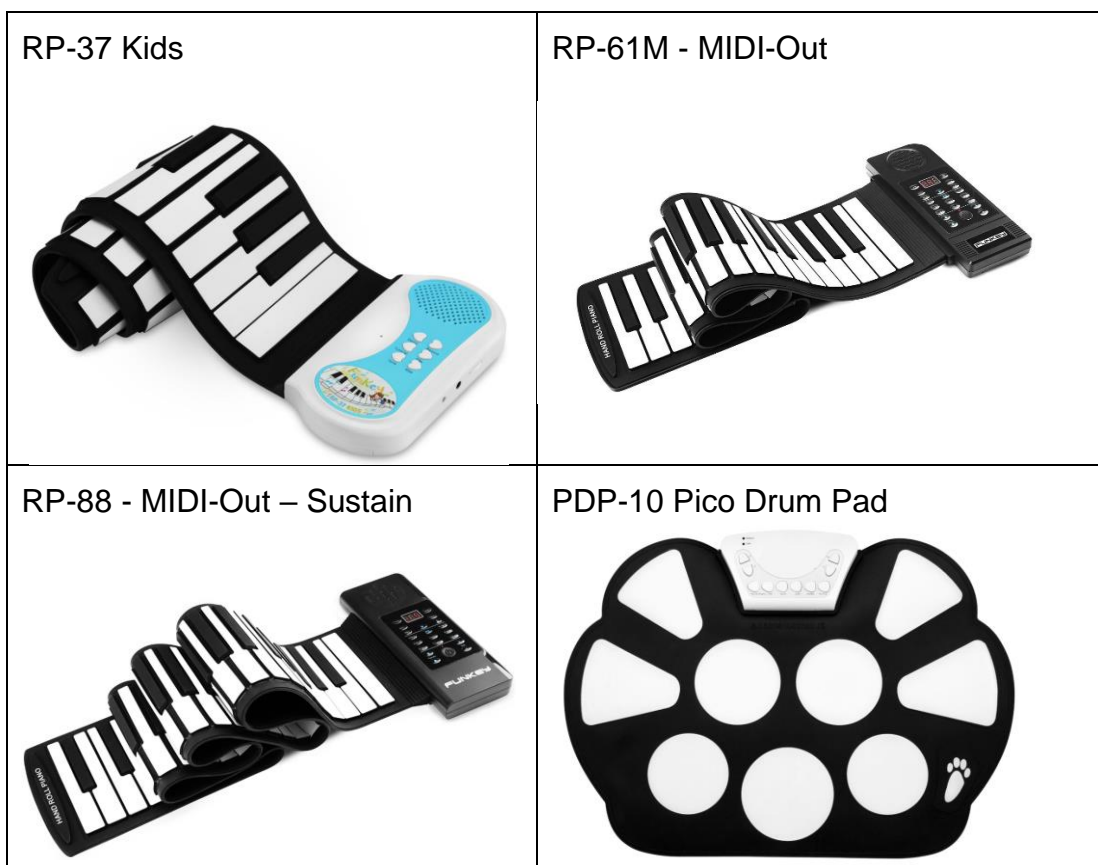

Bedienungsanleitung / User Manual

Version: 05/2022

Vielen Dank, dass Sie sich für dieses Produkt entschieden haben. Um sicherzustellen, dass Sie mit diesem Produkt vollständig zufrieden sind, lesen und verstehen Sie dieses Handbuch sorgfältig.



BITTE SORGFÄLTIG DURCHLESEN

Bitte bewahren Sie dieses Handbuch zum späteren Nachschlagen an einem sicheren Ort auf. Händigen Sie alle Unterlagen bei Weitergabe des Produkts an Dritte ebenfalls mit aus. Lassen Sie Kinder niemals unbeaufsichtigt mit dem Verpackungsmaterial. Bei in Plastiktüten verpackten Produkten besteht Erstickungsgefahr durch Verpackungsmaterialien. Das Produkt sollte nur unter Aufsicht von Erwachsenen verwendet werden. Verwenden Sie das Produkt nur, wenn es sich in einwandfreiem Zustand befindet. Verwenden Sie das Produkt nicht, wenn Schäden sichtbar sind oder vermutet werden. Wir haften nicht für Schäden die infolge der Nichtbeachtung der Sicherheitshinweise oder durch falsche oder zweckentfremdete Handhabung auftreten.



Bedienungsanleitung beachten!



WARNUNG

Mit dem Signalwort **WARNUNG** sind die Gefahren gekennzeichnet, die ohne Vorsichtsmaßnahmen zu schweren Verletzungen führen können.



HINWEIS

Mit dem Signalwort **HINWEIS** sind allgemeine Vorsichtsmaßnahmen gekennzeichnet, die im Umgang mit dem Produkt beachtet werden sollen.



HINWEIS

Bilder und Bildschirmdarstellungen in dieser Bedienungsanleitung können vom Erscheinungsbild des tatsächlichen Produkts geringfügig abweichen, solange dies keine negativen Auswirkungen auf die technischen Eigenschaften und Sicherheit des Produkts hat.



HINWEIS

Alle personenbezogenen Formulierungen in dieser Bedienungsanleitung sind geschlechtsneutral zu betrachten.

Diese Bedienungsanleitung gilt für mündige Nutzer und für Personen, die von einer für ihre Sicherheit verantwortlichen Person beaufsichtigt oder in die Bedienung des Gerätes eingewiesen wurden und nachgewiesen haben mit dem Gerät umgehen zu können.



WARNUNG

Kinder sollten beaufsichtigt werden, um sicherzustellen, dass sie dieses Gerät nicht als Spielzeug verwenden. Lassen Sie Kinder niemals unbeaufsichtigt mit dem Verpackungsmaterial spielen.



WARNUNG

Gefahr der Sachbeschädigung! Wir haften nicht für Unfälle, die infolge der Nichtbeachtung der Sicherheitshinweise oder durch falsche Handhabung auftreten.

Alle Informationen in dieser Bedienungsanleitung wurden nach bestem Wissen und Gewissen kontrolliert. Weder Autor noch Herausgeber können jedoch für Schäden haftbar gemacht werden, die in Zusammenhang mit der Verwendung dieser Bedienungsanleitung stehen.

Sonstige, in diesem Dokument aufgeführte Produkt-, Marken- und Unternehmensbezeichnungen können die Warenzeichen ihrer jeweiligen Eigentümer sein. Die Einhaltung sämtlicher anwendbarer Urheberrechtsgesetze liegt in der Verantwortung des Anwenders dieses Dokuments.



Vorsicht

Bitte beachten Sie folgende grundlegenden Hinweise um sich oder andere nicht zu gefährden und Schäden an externen Geräten zu vermeiden.



Warnhinweise

Bauen Sie das Produkt nicht auseinander und nehmen Sie keine Modifikationen daran vor. Dies könnte Verletzungen durch Stromschlag zur Folge haben.

Wenn Sie feststellen, dass das Stromkabel deutliche Gebrauchsspuren aufweist, das Gerät Fehlfunktionen aufweist, verbrannt riecht oder raucht, ziehen Sie umgehend den Stecker aus der Steckdose und betrauen Sie eine Fachwerkstatt mit eventuell nötigen Reparatur-, Service- und Wartungsarbeiten oder wenden Sie sich an Ihren Händler.

Bevor Sie das Produkt reinigen, sollten Sie es ausschalten und vom Strom trennen.

Stellen Sie das Produkt stets auf eine ebene, stabile Oberfläche ab, um einen sicheren Stand zu gewährleisten.

Benutzen Sie das Produkt, nicht in feuchter oder nasser Umgebung.

Stellen Sie keine Gefäße, die mit Flüssigkeiten gefüllt sind, wie z.B. Vasen, Gläser oder Flaschen auf das Produkt.

Legen Sie keine kleinen Gegenstände darauf, die hineinrutschen könnten, wie z.B. Haarnadeln, Nähadeln oder Münzen.



Vorsichtsmaßnahmen

Um Schäden am Produkt zu vermeiden, stellen Sie es nicht an Plätze mit hohen Temperaturen oder viel Staub, stellen Sie es nicht direkt neben eine Klimaanlage und vermeiden Sie direkte Sonneneinstrahlung. Stellen Sie den Artikel nicht in die Nähe von anderen elektrischen Geräten um Interferenzen zu vermeiden.

Wenden Sie im Umgang mit dem Produkt keinerlei Gewalt an und stellen Sie keine schweren Gegenstände darauf.

Trennen Sie die Verbindung zum Stromnetz, wenn Sie das Gerät für längere Zeit nicht benutzen. Um das Gerät vom Strom zu trennen, ziehen Sie bitte am Stecker, nicht am Kabel. Gehen Sie bitte vorsichtig mit dem Stromkabel um. Es sollte nicht in der Nähe von Heizkörpern liegen, Sie sollten keine schweren Gegenstände daraufstellen und es so verlegen, dass keine Personen darauf treten oder darüber fallen könnten.

 **WARNUNG**

Netzspannung

Sollte für die Nutzung ein externes Netzteil notwendig sein, schließen Sie dieses an eine Steckdose mit der richtigen Spannung an.

Schließen Sie das Gerät nicht an eine andere Netzspannung an, als die, für die Ihr Produkt vorgesehen ist. Ziehen Sie den Netzadapter aus der Steckdose, wenn Sie den Artikel nicht benutzen oder wenn es zu einem Gewitter kommt.

 **HINWEIS**

Ort

Setzen Sie das Produkt nicht den folgenden Bedingungen aus, um Verformungen, Verfärbungen oder größere Schäden zu vermeiden: Direktes Sonnenlicht, extreme Temperatur oder Luftfeuchtigkeit, übermäßig staubiger oder schmutziger Ort, starke Vibrationen oder Stöße, starken Magnetfeldern.

 **HINWEIS**

Reinigung

Reinigen Sie das Produkt nur mit einem weichen, trockenen Tuch. Verwenden Sie keine Farbverdünner, Lösungsmittel, Reinigungsflüssigkeiten oder chemisch imprägnierte Wischtücher.

 **HINWEIS**

Handhabung

Üben Sie keine übermäßige Kraft auf Bedienelemente wie z.B. Schalter, Knöpfe, Tasten, Befestigungsschrauben aus.

Bringen Sie kein Papier, Metall oder andere Gegenstände ins Innere ein. Ziehen Sie in diesem Fall den Netzadapter/ das Netzkabel aus der Steckdose. Lassen Sie das Gerät anschließend von qualifiziertem Servicepersonal überprüfen.

© 2020

Dieses Handbuch ist urheberrechtlich geschützt. Das Kopieren oder Nachdrucken, auch in Auszügen, ist nur mit Zustimmung der Musikhaus Kirstein GmbH gestattet. Gleiches gilt für die Reproduktion oder das Kopieren von Bildern, auch in veränderter Form.

Inhalt

1. Hinweise zur richtigen Nutzung, Reinigung und Aufbewahrung	5
2. Einfache Fehlerbehebung	5
3. RP-37 Kids.....	6
4. RP-61M	8
5. RP-88	12
6. PDP-10 Pico Drum Set.....	16

1. Hinweise zur richtigen Nutzung, Reinigung und Aufbewahrung

Das Rollinstrument kann mit einem weichen und sauberen Tuch abgewischt werden. Verwenden Sie keine Flüssigkeiten oder Reinigungsmittel zur Säuberung.

Es sollte nach Gebrauch behutsam zusammengerollt werden.

Nutzen Sie das Produkt nicht an einem heißen und/oder feuchten Ort.

Entnehmen Sie die Batterien, wenn Sie das Piano längere Zeit nicht benutzen.

Verwenden Sie das Instrument ausschließlich auf einer ebenen, harten Fläche, da sonst die normale Funktion beeinträchtigt und das Instrument beschädigt werden kann.

Rollen Sie das Piano nicht zu fest, um die Kontakte nicht zu beschädigen.

Ziehen Sie nicht an der Gummimatte und vermeiden Sie diese zu verdrehen.

Achten Sie darauf, daß das Instrument nicht in Wellen liegt. Dies beeinträchtigt die Funktion und kann die Lebensdauer verkürzen.

2. Einfache Fehlerbehebung

Wenn das Instrument nicht wie erwartet funktioniert, eigenartig klint oder einzelne Kontakte nicht funktionieren, schalten Sie das Instrument aus und starten Sie es erneut um es in die Grundeinstellung zurückzusetzen.

3. RP-37 Kids

1. Bedienelemente

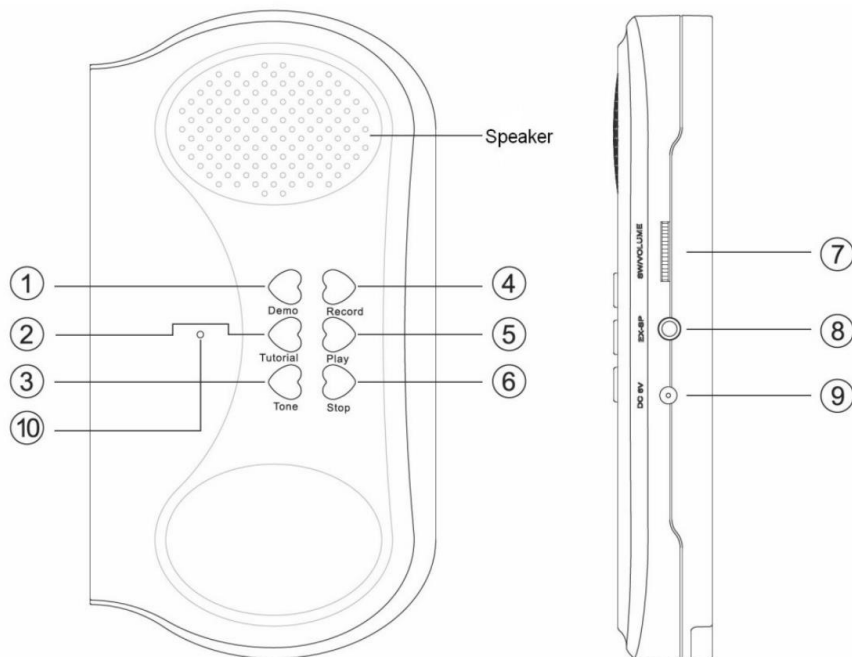

1	Demo	Demo Songs	6	Stop	Wiedergabe stoppen
2	Tutorial	Lernprogramm	7	SW/Volume	Ein- Ausschalten / Lautstärkeregelung
3	Tone	Klangauswahl	8	EX-SP	Kopfhörer- Lautsprecheranschluss
4	Record	Aufnahme	9	DC5V	Netzteilbuchse
5	Play	Wiedergabe	10	LED	Betriebsanzeige

2. Einschalten/Ausschalten/Spielen

Drehen Sie den Regler SW/Volume (7) im Uhrzeigersinn um das Instrument einzuschalten. Durch weiteres Drehen erhöhen Sie die Lautstärke. Drehen Sie diesen Regler gegen den Uhrzeigersinn um die Lautstärke zu verringern und bis zum Anschlag um das Instrument auszuschalten.

3. Klangauswahl

Drücken Sie die Taste Tone (3) um die Klangfarbe zu ändern. Insgesamt stehen acht Klangfarben zur Auswahl. Die Klangfarbe kann auch während der Wiedergabe eines Demo-Songs bzw. einer Aufnahme geändert werden.

4. Aufnahmefunktion

Drücken Sie die Taste Record (4) um in den Aufnahmemodus zu wechseln. Das Instrument signalisiert die Aufnahmebereitschaft durch einen Metronomton. Spielen Sie nun die gewünschte Tonfolge (max. 66 Töne). Drücken Sie Play (5) um die Aufnahme wiederzugeben. Drücken Sie Play erneut um die Aufnahme erneut wiederzugeben. Durch erneutes Drücken der Record Taste verlassen Sie den Aufnahmemodus. Hierbei wird die Aufnahme gelöscht.

5. Demo

Durch Drücken der Taste Demo (1) starten Sie die Wiedergabe eines Demo Songs. Drücken Sie die Taste erneut, um die Wiedergabe zu stoppen.

6. Lernfunktion

Drücken Sie die Taste Tutorial (2) um in den Lernmodus zu wechseln. Drücken Sie eine beliebige Taste der Klaviatur um einen Übungssong zu starten. Versuchen Sie die Melodie mitzuspielen. Der Übungssong wird nun ohne Melodiestimme wiedergegeben. Wenn Sie länger als fünf Sekunden keine Taste der Klaviatur drücken, spielt das Instrument die Melodie zu Ihrer Orientierung.

7. Standby

Wird das Instrument länger als drei Minuten nicht genutzt, schaltet es selbständig in den Standby-Modus. Reaktivieren Sie das Instrument durch Drücken einer beliebigen Taste.

4. RP-61M

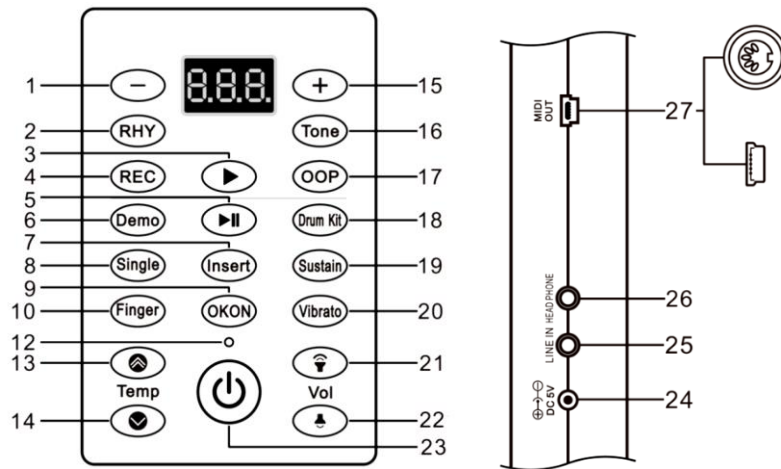

1. Bedieneinheit





1		Ton- / Rhythmusauswahl -	15		Ton- / Rhythmusauswahl +
2	RHY	Rhythmus-Taste	16	Tone	Tone-Taste
3		Wiedergabetaste	17	OOP	OOP-Taste
4	REC	Aufnahmetaste	18	Drum Kit	Schlagzeug-Taste
5		Start / Stopp-Taste	19	Sustain	Sustain-Taste
6	Demo	Demo-Taste	20	Vibrato	Vibrato-Taste
7	Insert	Fill-In-Taste	21		Lautstärkeregler +
8	Single	Single-Taste	22		Lautstärkeregler -
9	OKO	OKON-Taste	23		Power-Schalter
10	Finger	Fingered-Taste	24		DC 5V Anschlussbuchse
12		LED-Anzeige	25		Audio Schnittstelle
13		Tempo-Steuertaste +	26		Kopfhöreranschluss
14		Tempo-Steuertaste -	27		MIDI Output Interface



2. Allgemeine Bedienung

1) Master Lautstärkeregler

Durch Drücken von "  " wird die Lautstärke erhöht und mit "  " verringert.

Halten Sie  /  2 Sekunden gedrückt um die Lautstärke auf den Standardwert zurückzusetzen.



2) Tempo-Kontrolle



Drücken Sie "  " um das Tempo zu erhöhen, und "  " um es zu verringern.

Der Standardwert ist 120, wenn das Piano eingeschaltet wird.

Jeder Demo-Song wird, ungeachtet der gewählten Tempo-Einstellung im zum Song gehörigen Tempo abgespielt.

Auch jeder Rhythmus ist mit einem typisch zugehörigen Tempo im Instrument hinterlegt.

Das Tempo des Songs bzw. Rhythmus kann jedoch nach dem Songstart / Rhythmusstart mittels der Tasten  und  verändert werden.

Wenn Sie während der Wiedergabe von Songs / Rhythmus gleichzeitig  und  drücken, kehrt dieser zu seinem ursprünglichen Tempo zurück.

3) Tonauswahl

Drücken Sie zuerst **Tone** um in den Tonauswahlmodus zu gelangen, drücken Sie dann **+ / -** um die gewünschte Klangfarbe auszuwählen.

4) Rhythmusauswahl

Drücken Sie zuerst **RHY** und dann **+ / -**, um einen Rhythmus auszuwählen. Sie starten den Rhythmus mit .

5) Demo-Songs

Nach dem Drücken von **Demo** wird ein Song nach dem Anderen abgespielt. Der gewählte Song wird automatisch wiederholt wiedergegeben.

Drücken Sie die **Demo** Taste erneut um die Demo-Wiedergabe zu stoppen.

Während der Wiedergabe eines Demo-Songs drücken Sie die Tonwahl Taste um vorübergehend in den Tonauswahlmodus zu wechseln. Sie kehren automatisch nach 3 Sekunden zur Auswahl des Demo-Songs zurück.

3. Spielen mit Rhythmusbegleitung

1) Start / Stopp

Beendet alle Modi wie zum Beispiel Lehrfunktion, Aufnahme, Wiedergabe, Programmierung, Demo-Songs und andere.

Drücken Sie  um den Rhythmus abzuspielen, und erneut um den Rhythmus anzuhalten.

2) Fill-In

Fill-In funktioniert nur im Rhythmus-Modus.

Wenn ein Rhythmus abgespielt wird, drücken Sie auf **Insert** um ein kurzes Zwischenspiel in den Rhythmus einzufügen.

4. Akkordsteuerung

1) Single-Finger

Single funktioniert nur im Rhythm Mode.

Wählen Sie im Rhythmus-Wiedergabemodus die Taste Single um mittels einer einzelnen beliebigen Taste im Bereich von C3 ~ F4 #, den Akkord für die entsprechende Akkordbegleitung anzugeben. Hier gibt die gedrückte Taste den Grundton des Begleitakkords in Dur fest. Die nächstliegende linke schwarze Taste kann gedrückt werden um das Akkordgeschlecht zu Moll zu ändern.

2) Multi-Finger

Finger funktioniert nur im Rhythm Mode.

Wählen Sie im Rhythmus-Wiedergabemodus die Taste Finger um mittels drei Tasten im Bereich von C3 ~ F4 # welche einen ganzen Akkord definieren den Akkord für die entsprechende Akkordbegleitung anzugeben. Solange Sie keinen dreistimmigen Akkord angeben, erklingt lediglich der Drum-Rhythmus.

5. Aufnahme

1) Melodie-Aufnahme

Durch Drücken von  wechseln Sie zum Aufnahmemodus. Drücken Sie eine beliebige Taste um die Aufnahme zu starten.

Sie können maximal 92 Noten aufnehmen. Drücken Sie während der Aufnahme die Taste  um die aufgenommenen Daten wiederzugeben.

Durch erneutes Drücken von  wird der Speicher gelöscht und Sie gelangen erneut zum Aufnahmemodus.

2) OOP

Durch Drücken von **OOP** wechseln Sie zum OOP-Aufnahme-Modus.

Hier können Sie Ihren eigenen Drum-Rhythmus erstellen. Die Standardgeschwindigkeit der OOP-Wiedergabe liegt bei 120 BPM.

Im Oop-Modus reagieren die Piano-Tasten automatisch als Keyboard-Drum.

Die maximale Länge der Aufnahme kann 32 Noten betragen. Drücken Sie während der Aufnahme die Taste  um die aufgenommenen Daten wiederzugeben. Die aufgenommenen Rhythmusdaten werden nun wiederkehrend abgespielt.

Durch erneutes Drücken von **OOP** wird der Speicher gelöscht und Sie gelangen erneut zum Aufnahmemodus.

6. Effekte

Sustain: Die Sustain-Taste verlängert den Ausklang des Klaviertons. Drücken Sie die Taste erneut, um den Effekt zu beenden.

Vibrato: Die Vibrato-Taste fügt dem Klang einen Vibrato-Effekt hinzu. Drücken Sie die Taste erneut, um den Effekt zu beenden.

7. Lehrmodus

Drücken Sie die **OKON** Taste, um in den Lehrmodus zu wechseln. Jede weiße Taste der Klaviatur ist mit einem Übesong belegt. Drücken Sie die entsprechende weiße Taste des gewünschten Songs um diesen wiederzugeben. In diesem Modus können die Songs auch mittels der + und – Tasten durchgeblättert werden. Nun werden die Töne der Melodie im Display angezeigt. Das Instrument spielt jedoch auch bei falscher Toneingabe den richtigen Ton.

8. Software

Das Rollpiano kann mittels der Midi-Schnittstelle mit jedem midifähigen Programm auf Ihrem Rechner verbunden werden.

Sollten Sie noch keine midifähige Software auf Ihrem Rechner installiert haben, finden Sie eine kostenfreie Software für Windows zum Test Ihres Rollpianos unter

<https://www.kirstein.de/produkte/00046/00046319/en-piano.zip>

zum Download.

Öffnen Sie die Anwendung „USBPiano“ im Ordner: en-piano\ROLL-UP-PIANO\USB Roll-Up Piano. Für die Funktion und/oder Kompatibilität dieser kostenfreien Software zu Ihrem System kann keine Gewährleistung übernommen werden.

5. RP-88

1. Bedieneinheit

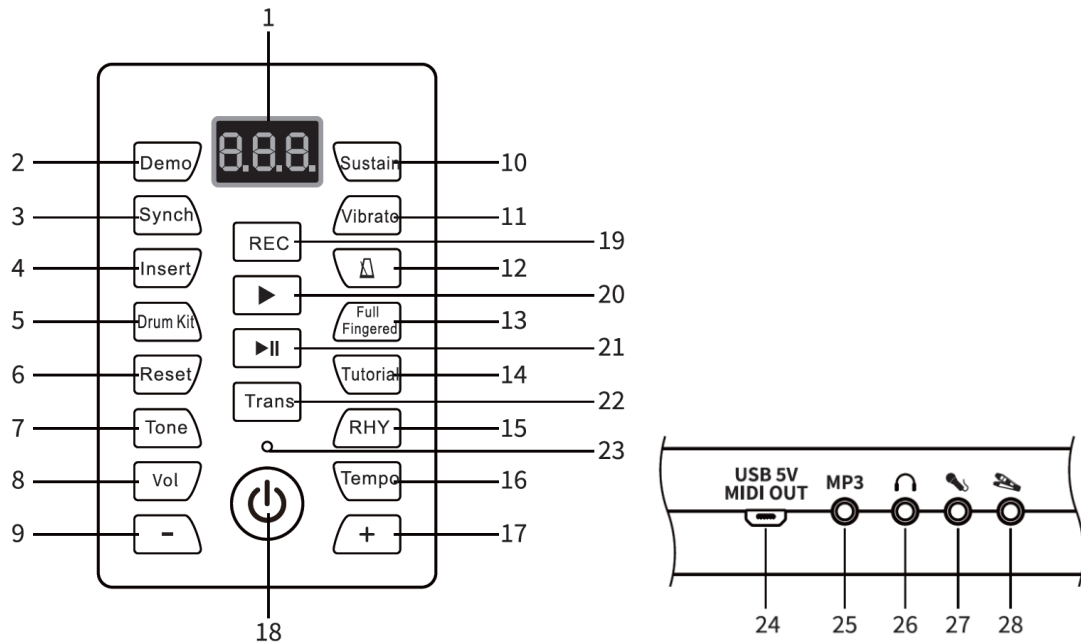

1		LED-Anzeige	15	RHY	Rhythmus Taste
2	Demo	Demo Taste	16	Tempo	Geschwindigkeit
3	Synch	Synch-Start Taste	17	+	Plus Taste
4	Insert	Insert Taste	18		Power Taste
5	Drum Kit	Drum-Kit Taste	19	REC	Aufnahmetaste
6	Reset	Reset Taste	20		Play Taste
7	Tone	Tone Taste	21		Start/Stop Taste
8	Vol	Lautstärke Taste	22	Trans	Transponiertaste
9	-	Minus Taste	23		LED-Ladeanzeige
10	Sustain	Sustain Taste	24		MIDI OUT/USB 5 V
11	Vibrato	Vibrato Taste	25		AUX-In Anschluss
12		Metronom Taste	26		Kopfhöreranschluss
13	Full Fingered	Taste Akkorderkennung	27		Mikrofonanschluss
14	Tutorial	Lernfunktion	28		Pedalanschluss

2. Aufladen des integrierten Akkus

Schließen Sie das Rollpiano mit dem mitgelieferten USB-5-V-Netzteil an das Stromnetz an, um den integrierten Li-Ionen-Akku aufzuladen. Wenn die LED-Anzeige grün leuchtet, ist die Batterie vollständig geladen. Laden Sie den Akku nicht, wenn Sie nicht zu Hause sind, oder schlafen.

3. Allgemeine Bedienung

1) Master Lautstärkeregler

Durch Drücken der Volume Taste gelangen Sie in das Menü für die Lautstärkeeinstellung. Steigern, bzw. verringern Sie die Lautstärke mit den Steuertasten (+ -).

2) Tempo-Kontrolle

Durch Drücken der Tempo Taste gelangen Sie in das Menü für die Geschwindigkeitseinstellung. Steigern, bzw. verringern Sie die Geschwindigkeit mit den Steuertasten (+ -).

3) Auswahl der Klangfarbe

Durch Drücken der Tone Taste gelangen Sie in das Menü für die Klangfarbenauswahl. Wählen Sie die gewünschte Klangfarbe mittels der Steuertasten (+ -).

4) Rhythmusauswahl

Durch Drücken der RHY Taste gelangen Sie in das Menü für die Rhythmusauswahl. Sie hören nun den aktuell gewählten Rhythmus. Wählen Sie den gewünschten Rhythmus mittels der Steuertasten (+ -). Stoppen Sie die Rhythmusbegleitung durch Drücken der Start/Stop Taste.

5) Demo-Songs

Nach dem Drücken der Demo-Taste wird ein Song nach dem Anderen abgespielt. Der gewählte Song wird automatisch wiederholt wiedergegeben. Drücken Sie die Start/Stop Taste, um die Demo-Wiedergabe zu stoppen.

6) Spielen mit Rhythmusbegleitung

1. Start / Stop

Drücken Sie die Start/Stop Taste, um den Rhythmus abzuspielen, und erneut, um den Rhythmus anzuhalten.

2. Fill-In

Fill-In funktioniert nur im Rhythmus-Modus.

Wenn ein Rhythmus abgespielt wird, drücken Sie auf **Insert** um ein kurzes Zwischenspiel in den Rhythmus einzufügen.

7) Akkordbegleitung

Drücken Sie die FullFingered Taste, um die Akkorderkennung zu aktivieren. Nun können Sie bei gestarteter Rhythmusbegleitung mittels zwei Eingabemöglichkeiten einfache Dur und Moll Akkorde bestimmen. Die Rhythmusbegleitung wird nun durch eine vollständige Akkordbegleitung ergänzt. Die folgenden beiden Eingabemöglichkeiten werden vom Instrument automatisch erkannt.

Single-Finger

In diesem Modus können Sie mittels einer einzelnen beliebigen Taste im Bereich C3 ~ F4 #, den Akkord für die entsprechende Akkordbegleitung angeben. Hier legt die gedrückte Taste den Grundton des Begleitakkords in Dur fest. Die nächstliegende linke schwarze Taste kann gedrückt werden, um das Akkordgeschlecht zu Moll zu ändern.

Multi-Finger

In diesem Modus können Sie mittels drei Tasten im Bereich von C3 ~ F4 # welche einen ganzen Akkord definieren den Akkord für die entsprechende Akkordbegleitung angeben. Solange Sie keinen dreistimmigen Akkord angeben, erklingt lediglich der Drum-Rhythmus.

8) Synch

Durch Drücken der Synch Taste aktivieren Sie den Sync-Start Modus. Bei ausgewähltem Rhythmus und ggf. aktiver Akkorderkennung, startet die Rhythmus- bzw. Akkordbegleitung nun automatisch bei Tastendruck im linken Tastaturbereich (C3 ~ F4 #).

9) Transponierfunktion

Durch Drücken der Trans Taste gelangen Sie in das Menü für die Transponierfunktion. Steigern, bzw. verringern Sie die Tonhöhe in Halbtonschritten mittels der Steuertasten (+ -).

10) Metronom

Drücken Sie die Metronom-Taste um das Metronom zu aktivieren. Durch mehrmaliges Drücken können Sie zwischen den Taktarten $\frac{1}{4}$, $\frac{2}{4}$, $\frac{3}{4}$ und $\frac{4}{4}$ wählen. Drücken Sie die Start/Stop Taste, um das Metronom zu stoppen.

11) Aufnahmefunktion

Durch Drücken von REC wechseln Sie zum Aufnahmemodus. Drücken Sie eine beliebige Taste der Klaviatur, um die Aufnahme zu starten. Drücken Sie während der Aufnahme die Taste Play um die aufgenommenen Daten wiederzugeben. Stoppen Sie die Wiedergabe durch Drücken der Play Taste. Für eine erneute Wiedergabe drücken Sie erneut Play. Durch erneutes Drücken von REC wird der Speicher gelöscht und Sie gelangen wieder zum Aufnahmemodus.

12) Drum Kit

Drücken Sie die Taste DrumKit um die Klaviatur als Percussion Instrument zu nutzen. Sie verlassen diese Einstellung durch erneutes Drücken der DrumKit Taste.

13) Effekte

Sustain: Die Sustain-Taste verlängert den Ausklang des Klaviertons.

Drücken Sie die Taste erneut, um den Effekt zu beenden.

Vibrato: Die Vibrato-Taste fügt dem Klang einen Vibrato-Effekt hinzu.

Drücken Sie die Taste erneut, um den Effekt zu beenden.

14) Lehrmodus

Drücken Sie die Taste Tutorial, um in den Lehrmodus zu wechseln. Durch wiederholtes Drücken der Tutorial Taste können Sie zwischen unterschiedlichen Songs wählen. Das Instrument spielt nun die Begleitung der linken Hand. Die Melodiestimme wird vom Instrument eigenständig wiedergegeben, wenn Sie im richtigen Rhythmus eine beliebige Taste der Klaviatur drücken.

15) Reset

Durch Drücken der Reset Taste löschen Sie alle Einstellungen.

16) Standby

Wird das Instrument länger als eine Minute nicht genutzt, schaltet es selbständig in den Standby-Modus. Reaktivieren Sie das Instrument durch Drücken einer beliebigen Taste.

17) Software

Das Rollpiano kann mittels der Midi-Schnittstelle Daten an jedes Midifähige Programm auf Ihrem Rechner senden.

Sollten Sie noch keine midifähige Software auf Ihrem Rechner installiert haben, finden Sie eine kostenfreie Software für Windows zum Test Ihres Rollpianos unter

<https://www.kirstein.de/produkte/00046/00046319/en-piano.zip>

zum Download.

Öffnen Sie die Anwendung „USBPiano“ im Ordner: en-piano\ROLL-UP-PIANO\USB Roll-Up Piano. Für die Funktion und/oder Kompatibilität dieser kostenfreien Software zu Ihrem System kann keine Gewährleistung übernommen werden.

6. PDP-10 Pico Drum Set

1. Bedienelemente

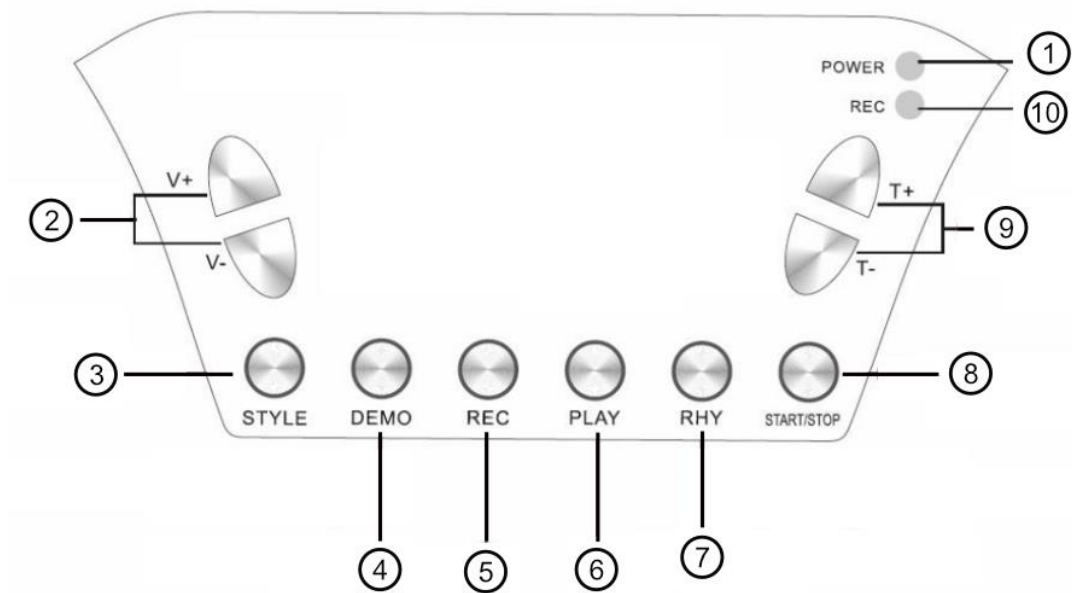

1	Power	LED zur Betriebsanzeige	6	Play	Wiedergabe
2	V+ / V-	Lautstärkeregelung	7	Rhy	Rhythmusbegleitung
3	Style	Style Auswahl	8	Start/Stop	Start Stop
4	Demo	Demo	9	T+ / T-	Tempo + -
5	Rec	Aufnahmefunktion	10	Rec	LED für Aufnahmebereitschaft

2. Styles

Mit der Taste Style (3) können Sie zwischen unterschiedlichen Drum-Sets wählen.

3. Demo

Drücken Sie die Taste Demo (4), um einen Demosong abzuspielen. Drücken Sie Demo mehrmals um zwischen unterschiedlichen Demo-Songs auszuwählen. Drücken Sie die Taste Start/Stop (8) um die Wiedergabe zu stoppen.

4. Begleitrhythmus

Drücken Sie die Taste RHY (5) um eine Begleitmusik als Übebegleitung zu starten. Drücken Sie die Taste Start/Stop (8) um die Wiedergabe zu stoppen.

5. Tempoeinstellung

Nutzen Sie die Tasten T+/T- (9) um das Tempo einzustellen

6. Aufnahme

Drücken Sie die Taste Rec (5) um in den Aufnahmemodus zu wechseln. Sie können nun bis zu 80 Schläge aufzeichnen. Geben Sie die Aufnahme wieder, indem Sie die Play Taste (6) drücken. Für eine erneute Wiedergabe drücken Sie wieder Play. Drücken Sie erneut Rec um eine weitere Aufnahme zu machen. Die erste Aufnahme wird hierbei gelöscht. Aufgenommene Daten werden beim Ausschalten gelöscht.

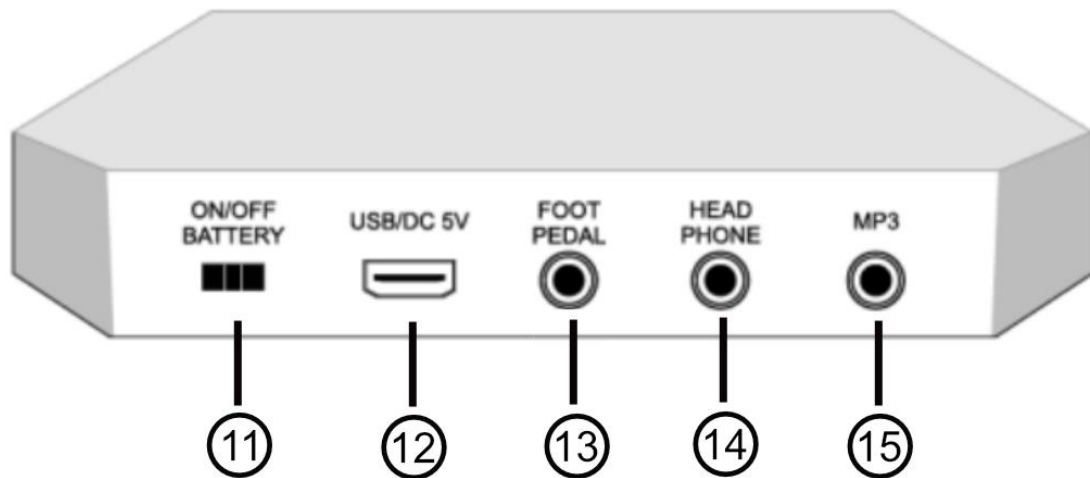

11	ON/OFF Battery	Auswahlschalter für Stromquelle
12	USB/DC 5V	USB-Buchse zur Stromversorgung
13	Foot Pedal	Anschluss für die Fußpedale für HiHat und BassDrum
14	Headphone	Audio-Ausgang zum Anschluss eines Kopfhörers oder einer externen Verstärkeranlage
15	MP3	Audio In Buchse zum Anschluss einer externen Audioquelle (z.B. MP3-Player)

Wenn Sie das Gerät über die USB-Buchse mit Spannung versorgen, schalten Sie den Auswahlschalter für die Stromquelle (11) auf die Stellung „OFF“

WEEE Erklärung

(Waste of Electrical and Electronic Equipment)

Ihr Produkt wurde mit hochwertigen Materialien und Komponenten entworfen und hergestellt, die recycelbar sind und wiederverwendet werden können.

Dieses Symbol bedeutet, dass elektrische und elektronische Geräte am Ende ihrer Nutzungsdauer vom Hausmüll getrennt entsorgt werden müssen.

Bitte entsorgen Sie dieses Gerät bei Ihrer örtlichen kommunalen Sammelstelle oder im Recycling Center.

Bitte helfen Sie mit, die Umwelt, in der wir leben, zu erhalten.



Technische Änderungen und Änderungen im Erscheinungsbild sind vorbehalten.
Alle Angaben entsprechen dem Stand bei Drucklegung.

Für die Richtigkeit und Vollständigkeit der enthaltenen Beschreibungen, Abbildungen und Angaben übernimmt Musikhaus Kirstein GmbH keinerlei Gewähr. Abgebildete Farben und Spezifikationen können geringfügig vom Produkt abweichen.

Musikhaus Kirstein GmbH - Produkte sind nur über autorisierte Händler erhältlich. Distributoren und Händler sind keine Handlungsbevollmächtigten von Musikhaus Kirstein GmbH und haben keinerlei Befugnis, die Musikhaus Kirstein GmbH in irgendeiner Weise, sei es ausdrücklich oder durch schlüssiges Handeln, rechtlich zu binden.

 **KIRSTEIN.de**

Musikhaus Kirstein GmbH

Bernbeurener Str. 11

86956 Schongau – Germany

Telefon/Phone: 0049-8861-909494-0

Telefax/Fax: 0049-8861-909494-19



Roll-Up Instruments

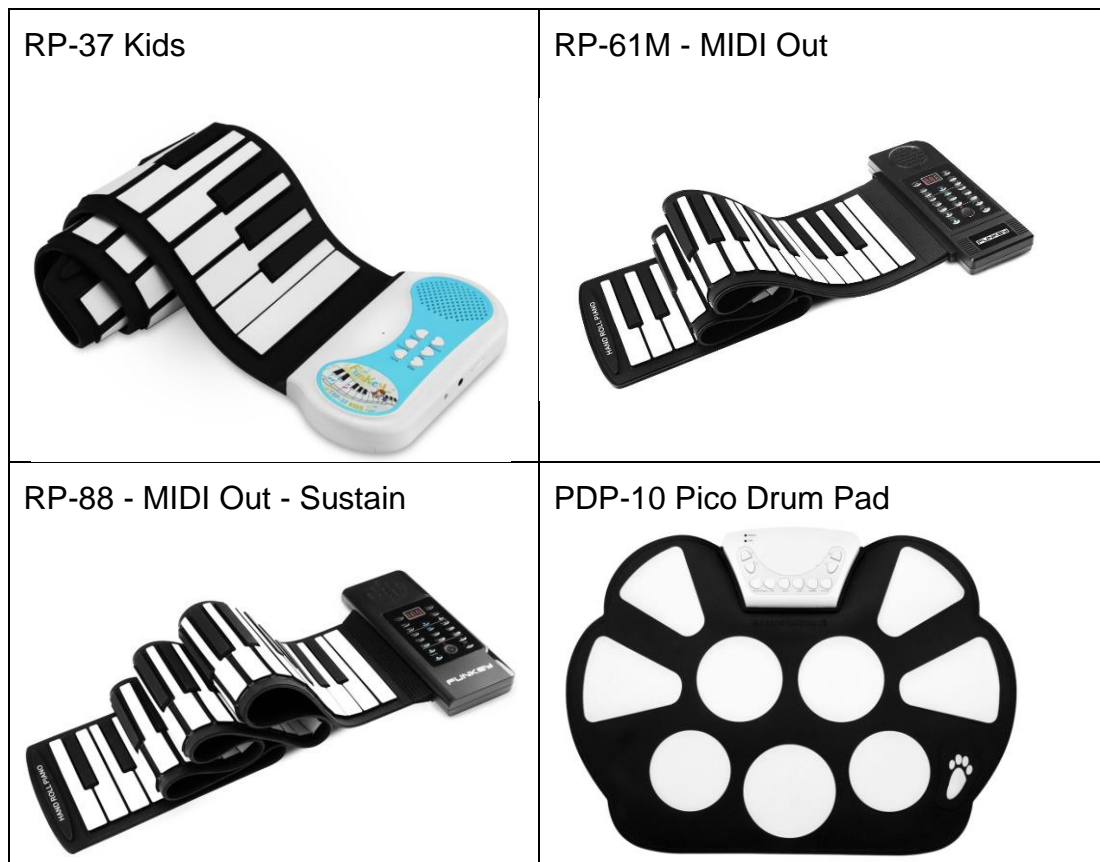

Operating Instructions / User Manual

version: 05/2022

Thank you for choosing this product. To ensure that you are completely satisfied with this product, please read and understand this manual carefully.



PLEASE READ CAREFULLY

Please keep this manual in a safe place for future reference. Please also hand over all documents when passing on the product to third parties. Never leave children unattended with the packaging material. Products packed in plastic bags may cause suffocation due to packaging materials. The product should only be used under adult supervision. Only use the product if it is in perfect condition. Do not use the product if damage is visible or suspected. We are not liable for damage resulting from failure to observe the safety instructions or from incorrect or improper handling.



Observe operating instructions!



The signal word **WARNING** indicates dangers which can lead to serious injuries if no precautionary measures are taken.



The signal word **NOTE** indicates general precautions to be taken when handling the product.



Images and screen-displays in this manual may differ slightly from the appearance of the actual product, as long as this does not have a negative effect on the technical properties and safety of the product.



All personal formulations in these operating instructions are to be considered gender-neutral.

These operating instructions apply to responsible users and to persons who have been supervised or instructed in the operation of the device by a person responsible for their safety and who have proven that they are capable of handling the device.



**Children should be supervised to ensure that they do not use this device as a toy.
Never allow children to play with the packaging material unattended.**



Risk of damage to property! We are not liable for accidents that occur as a result of non-observance of the safety instructions or incorrect handling.

All information in this operating manual has been checked to the best of our knowledge and belief. However, neither the author nor the publisher can be held liable for any damages in connection with the use of this manual.

Other product, brand and company names mentioned in this document may be the trademarks of their respective owners. The user of this document is responsible for compliance with all applicable copyright laws.

 **WARNING**

Caution

Please observe the following basic instructions in order not to endanger yourself or others and to avoid damage to external devices.

 **NOTE**

Warnings

Do not disassemble or modify the product. This could result in injury from electric shock.

If you notice that the power cord shows obvious signs of wear, the appliance is malfunctioning, smells burnt or smokes, immediately unplug the appliance from the wall outlet and refer servicing, maintenance or repair to an authorized service center, or contact your dealer.

Before cleaning the product, you should turn it off and disconnect it from the power supply.

Always place the product on a flat, stable surface to ensure a secure footing.

Do not use the product in a damp or wet environment.

Do not place any vessels filled with liquids, such as vases, glasses or bottles, on the product.

Do not place small objects on top of it that could slide in, such as hairpins, sewing needles or coins.

 **NOTE**

Precautions

To avoid damage to the product, do not place it in places with high temperatures or a lot of dust, do not place it directly next to an air conditioner and avoid direct sunlight. Do not place the product near other electrical equipment to avoid interference.

Do not use force or place heavy objects on the product.

Disconnect the power supply if you do not use the device for a longer period of time. To disconnect the device from the power supply, please pull the plug, not the cable. Be careful with the power cord. It should not be placed near any heaters, heavy objects, or objects that could be walked on or dropped.

 **WARNING**

Mains voltage

If an external power supply unit is required for use, connect it to an outlet with the correct voltage.

Do not connect the device to a power supply voltage other than that for which your product is intended. Unplug the AC adapter from the wall outlet when you are not using the product or when a thunderstorm is brewing.

 **NOTE**

Place

Do not expose the product to the following conditions to avoid deformation, discoloration or major damage:

Direct sunlight, extreme temperature or humidity, excessively dusty or dirty place, strong vibrations or shocks, strong magnetic fields

 **NOTE**

Cleaning

Clean the product only with a soft, dry cloth. Do not use paint thinners, solvents, cleaning fluids or chemically impregnated wipes.

 **NOTE**

Handling

Do not exert excessive force on operating elements such as switches, knobs, buttons, fixing screws.

Do not put paper, metal or other objects inside. In this case, unplug the AC adapter/power cord from the wall outlet. Have the product checked by qualified service personnel.

© 2020

This manual is protected by copyright. Copying or reprinting, even in extracts, is only permitted with the consent of Musikhaus Kirstein GmbH. The same applies to the reproduction or copying of pictures, also in modified form.

Content

1. Instructions for correct use, cleaning and storage	5
2. Easy troubleshooting	5
3. RP-37 Kids.....	6
4. RP-61M	8
5. RP-88	12
6. PDP-10 Pico Drum Set.....	16

1. Instructions for correct use, cleaning and storage

The rolling instrument can be wiped with a soft and clean cloth. Do not use any liquids or cleaning agents for cleaning.

It should be carefully rolled up after use.

Do not use the product in a hot and/or humid place.

Remove the batteries if you are not going to use the piano for an extended period of time.

Only use the instrument on a flat, hard surface, otherwise normal operation may be impaired and the instrument may be damaged.

Do not roll the piano too tight to avoid damaging the contacts.

Do not pull on the rubber mat and avoid twisting it.

Make sure that the instrument does not lie in waves. This will impair the function and may shorten the life of the instrument.

2. Easy troubleshooting

If the instrument does not work as expected, or if it sounds strangely, or if individual contacts do not work, turn the instrument off and start it again to reset it to its default settings.

3. RP-37 Kids

1. Operating elements

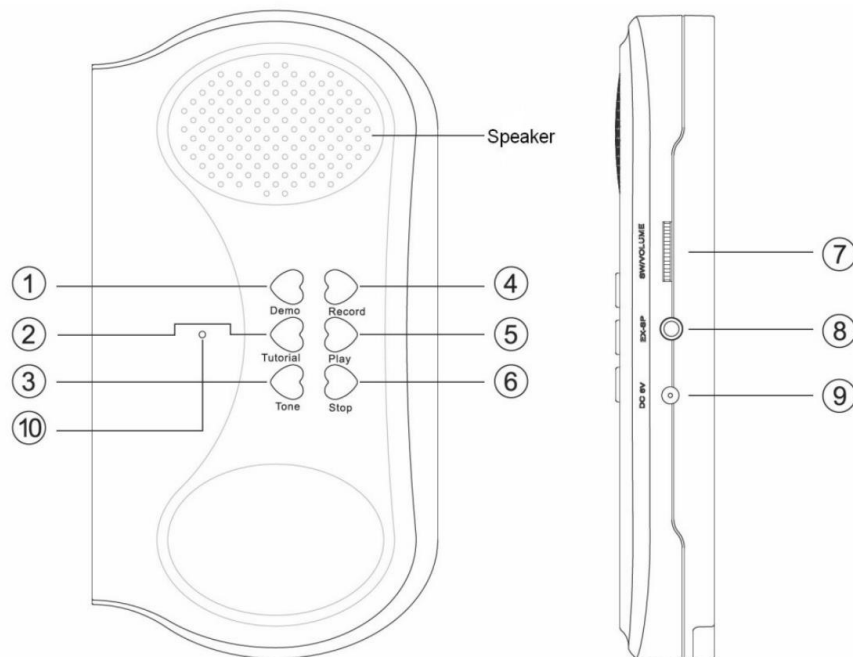

1	Demo	Demo Songs	6	Stop	Stop playback
2	Tutorial	Learning program	7	SW/Volume	Switch on/off / volume control
3	Sound	Sound selection	8	EX-SP	Headphone loudspeaker connection
4	Record	Recording	9	DC5V	Power supply socket
5	Play	Playback	10	LED	Power indicator

2. Switch on/off/play

Turn the SW/Volume control (7) clockwise to turn on the instrument. Turn it further to increase the volume. Turn this knob counterclockwise to decrease the volume and fully counterclockwise to turn the instrument off.

3. Sound selection

Press the Tone button (3) to change the tone color. A total of eight tones can be selected. You can also change the tone color during playback of a demo song or recording.

4. Recording function

Press the Record button (4) to switch to the recording mode. The instrument signals readiness to record with a metronome tone. Now play the desired tone sequence (max. 66 tones). Press Play (5) to play back the recording. Press Play again to play back the recording. By pressing the Record button again, you leave the recording mode. This will delete the recording.

5. Demo

Press the Demo button (1) to start playing a demo song. Press the button again to stop playback.

6. Learning function

Press the Tutorial button (2) to switch to the learning mode. Press any key on the keyboard to start a practice song. Try to play along with the melody. The practice song will now be played without the melody voice. If you do not press any key on the keyboard for more than five seconds, the instrument will play the melody for your orientation.

7. Standby

If the instrument is not used for more than three minutes, it automatically switches to standby mode. Reactivate the instrument by pressing any button.

4. RP-61M

1. Operating unit

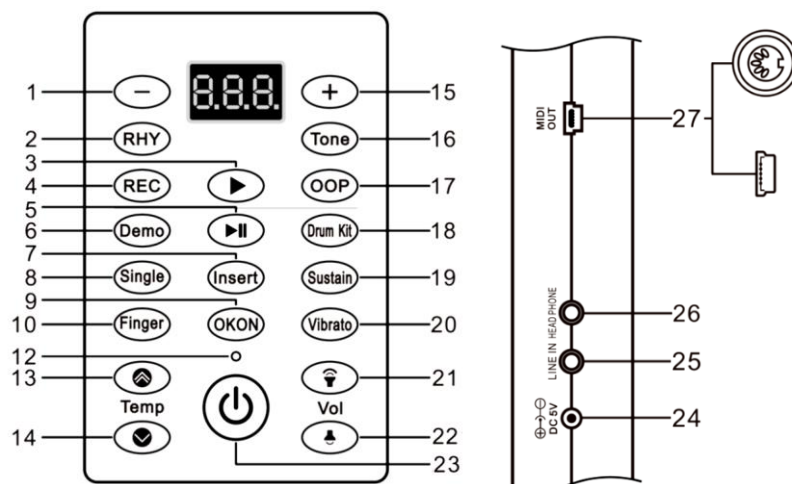



1		Tone / Rhythm selection -	15		Tone / Rhythm selection +
2	RHY	Rhythm button	16	Sound	Tone button
3		Playback button	17	OOP	OOP key
4	REC	Record button	18	Drum Kit	Percussion Key
5		Start / Stop button	19	Sustain	Sustain button
6	Demo	Demo button	20	Vibrato	Vibrato button
7	Insert	Fill-in button	21		Volume control +
8	Single	Single key	22		Volume control -
9	OKO	OKON key	23		Power Switch
10	Finger	Fingered button	24		DC 5V connection socket
12		LED display	25		Audio Interface
13		Tempo control key +	26		Headphone jack
14		Tempo control key -	27		MIDI Output Interface

2. General operation

1) Master volume control

Press "  " to increase the volume and "  " to decrease it.

Press and hold  /  2 seconds to reset the volume to the default value.



2) Tempo control



Press "  " to increase the tempo and "  " to decrease it.

The default value is 120 when the piano is turned on.

Each demo song will be played back at the tempo associated with the song, regardless of the tempo setting selected.

Each rhythm is also stored in the instrument with a typically associated tempo.

However, the tempo of the song or rhythm can be changed after the song start / rhythm start using the  and  keys.

If you press  and  simultaneously while playing songs / rhythm, it will return to its original tempo.

3) Sound selection

Press first **Tone** to enter the tone selection mode, then press to **+ / -** select the desired tone color.

4) Rhythm selection

Press first **RHY** and then **+ / -** to select a rhythm. You start the rhythm with .

5) Demo songs

After pressing **Demo** one song after the other is played. The selected song is automatically played back repeatedly.

Press the **Demo** button again to stop the demo playback.

While playing a demo song, press the Tone Select button to temporarily switch to the Tone Select mode. You will automatically return to the demo song selection after 3 seconds.

3. playing with rhythm accompaniment

1) Start / Stop

Exits all modes such as teaching, recording, playback, programming, demo songs and others.

Press  to play the rhythm, and again to stop the rhythm.

2) Fill-In

Fill-In only works in rhythm mode.

When a rhythm is playing, press **Insert** to insert a short interlude into the rhythm.

4. chord control

1) Single Finger

Single only works in Rhythm Mode.

In Rhythm Playback mode, select Single key to specify the chord for the corresponding chord accompaniment by pressing any single key in the range of C3 ~ F4 #. Here, the pressed key specifies the keynote of the accompaniment chord in major. The nearest left black key can be pressed to change the chord gender to minor.

2) Multi-Finger

Finger only works in Rhythm Mode.

In Rhythm Playback mode, select the Finger key to use three keys in the range C3 ~ F4 # which define a whole chord to specify the chord for the corresponding chord accompaniment. As long as you do not specify a three-part chord, only the drum rhythm will sound.

5. Recording

1) Melody recording

Press  to switch to capture mode. Press any key to start the capture.

You can record a maximum of 92 notes. During recording, press the  button to play back the recorded data.

Pressing  again will erase the memory and return to the capture mode.

2) OOP

Press  to switch to OOP recording mode.

Here you can create your own drum rhythm. The default OOP playback speed is 120 BPM.

In Oop mode, the piano keys automatically respond as a keyboard drum.

The maximum length of the recording can be 32 notes. During recording, press the  key to play back the recorded data. The recorded rhythm data is now played back repeatedly.

Pressing  again will erase the memory and return to the capture mode.

6th Effect

Sustain: The Sustain key extends the decay of the piano sound.

Press the key again to stop the effect.

Vibrato: The Vibrato button adds a vibrato effect to the sound.

Press the key again to end the effect.

7. teaching mode

Press the  key to switch to teaching mode. Each white key on the keyboard is assigned a practice song. Press the corresponding white key of the desired song to play it back. In this mode, the songs can also be scrolled using the + and - keys. Now the tones of the melody are shown in the display. However, the instrument will play the correct tone even if the wrong tone is entered.

8. software

The roll piano can be connected to any midifi-capable program on your computer via the midi interface.

If you do not have any midifi-capable software installed on your computer, you can find free software for Windows for testing your rollpiano at <https://www.kirstein.de/produkte/00046/00046319/en-piano.zip> for download.

Open the "USBPiano" application in the folder: en-piano\ROLL-UP-PIANO\USB Roll-Up Piano. No warranty can be given for the function and/or compatibility of this free software with your system.

5. RP-88

1. Operating unit

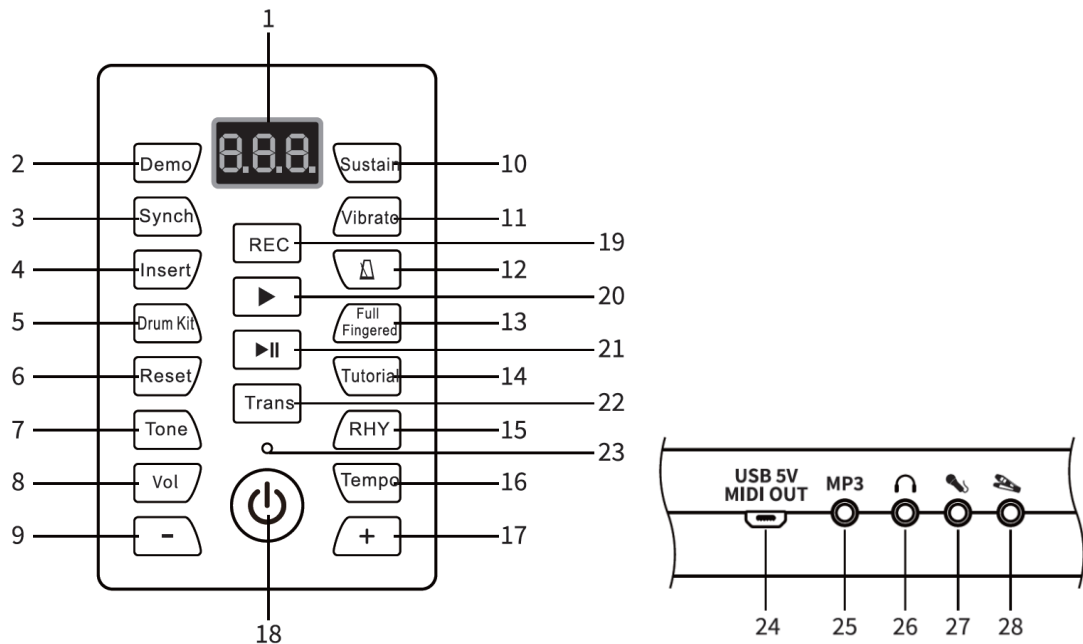

1		LED-Display	15	RHY	Rhythm button
2	Demo	Demo button	16	Tempo	Tempo button
3	Synch	Synch-Start button	17	+	Plus button
4	Insert	Insert button	18		Power button
5	Drum Kit	Drum-Kit button	19	REC	Recording button
6	Reset	Reset button	20		Play button
7	Tone	Tone button	21		Start/Stop button
8	Vol	Volume button	22	Trans	Transpose button
9	-	Minus button	23		Charging indicator
10	Sustain	Sustain button	24		MIDI OUT/USB 5 V
11	Vibrato	Vibrato button	25		AUX-In socket
12		Metronom button	26		Headphone jack
13	Full Fingered	Chord control button	27		Microphone jack
14	Tutorial	Exercise function	28		Pedal jack

2. Charging the integrated battery

Connect the roll up piano to the mains using the supplied USB 5 V power supply to charge the integrated Li-ion battery. When the LED indicator turns green, the battery is fully charged. Do not charge the battery when you are away from home or sleeping.

3. General operation

1) Master volume control

Pressing the Volume button takes you to the menu for setting the volume. Increase or decrease the volume with the control buttons (+ -).

2) Tempo control

Press the Tempo button to enter the speed setting menu. Increase or decrease the speed with the control buttons (+ -).

3) Tone selection

Press the Tone button to enter the tone selection menu. Select the desired tone color using the control buttons (+ -).

4) Rhythm selection

Press the RHY button to enter the rhythm selection menu. You will now hear the currently selected rhythm. Select the desired rhythm using the control buttons (+ -). Stop the rhythm accompaniment by pressing the Start/Stop button.

5) Demo songs

After pressing the demo button, one song after the other will be played. The selected song is automatically played repeatedly. Press the Start/Stop button to stop the demo playback.

6) Playing with rhythm accompaniment

1. Start/Stop

Press the Start/Stop button to play the rhythm, and again to stop the rhythm.

2. Fill-In

Fill-In only works in rhythm mode.

When a rhythm is playing, press **Insert** to insert a short interlude into the rhythm.

7) Chord accompaniment

Press the FullFingered key to activate the chord recognition. Now, with the rhythm accompaniment started, you can determine simple major and minor chords using two input options. The rhythm accompaniment is now supplemented by a complete chord accompaniment. The following two input possibilities are automatically recognized by the instrument.

Single-Finger

In this mode, by means of a single arbitrary key in the range C3 ~ F4 #, you can specify the chord for the corresponding chord accompaniment. Here, the pressed key sets the root of the accompaniment chord in major. The nearest left black key can be pressed to change the chord gender to minor.

Multi-Finger

In this mode you can specify the chord for the corresponding chord accompaniment by means of three keys in the range of C3 ~ F4 # which define a whole chord. As long as you do not specify a three-part chord, only the drum rhythm will sound.

8) Synch

By pressing the Synch button you activate the Sync-Start mode. If rhythm is selected and chord recognition is active, the rhythm or chord accompaniment will now start automatically when the key is pressed in the left keyboard area (C3 ~ F4 #).

9) Transpose function

By pressing the Trans button you enter the menu for the transpose function. Raise or lower the pitch in semitone steps using the control buttons (+ -).

10) Metronome

Press the metronome button to activate the metronome. By pressing it several times, you can choose between $\frac{1}{4}$, $\frac{2}{4}$, $\frac{3}{4}$ and $\frac{4}{4}$ time signatures. Press the Start/Stop button to stop the metronome.

11) Recording function

Press REC to switch to the recording mode. Press any key on the keyboard to start recording. During recording, press the Play button to play back the recorded data. Stop playback by pressing the Play button. To play back again, press Play again. Pressing REC again clears the memory and returns you to the recording mode.

12) Drum Kit

Press the DrumKit button to use the keyboard as a percussion instrument. You leave this setting by pressing the DrumKit button again.

13) Effects

Sustain: The Sustain button extends the decay of the piano tone. Press the button again to end the effect.

Vibrato: The Vibrato button adds a vibrato effect to the sound. Press the button again to end the effect.

14) Practice mode

Press the Tutorial button to switch to the practice mode. By repeatedly pressing the Tutorial button, you can choose between different songs. The instrument now plays the accompaniment of the left hand. The melody part is played by the instrument independently when you press any key on the keyboard in the correct rhythm.

15) Reset

Press the reset button to delete all settings.

16) Standby

If the instrument is not used for more than one minute, it automatically switches to standby mode. Reactivate the instrument by pressing any key.

17) Software

The Rollpiano can send data to any midi capable program on your computer using the midi interface.

If you do not have any midi capable software installed on your computer, you can download a free software for Windows to test your Rollpiano at <https://www.kirstein.de/produkte/00046/00046319/en-piano.zip>

Open the "USBPiano" application in the folder: en-piano\ROLL-UP-PIANO\USB Roll-Up Piano. No warranty can be given for the function and/or compatibility of this free software to your system.

6. PDP-10 Pico Drum Set

1. Operating elements

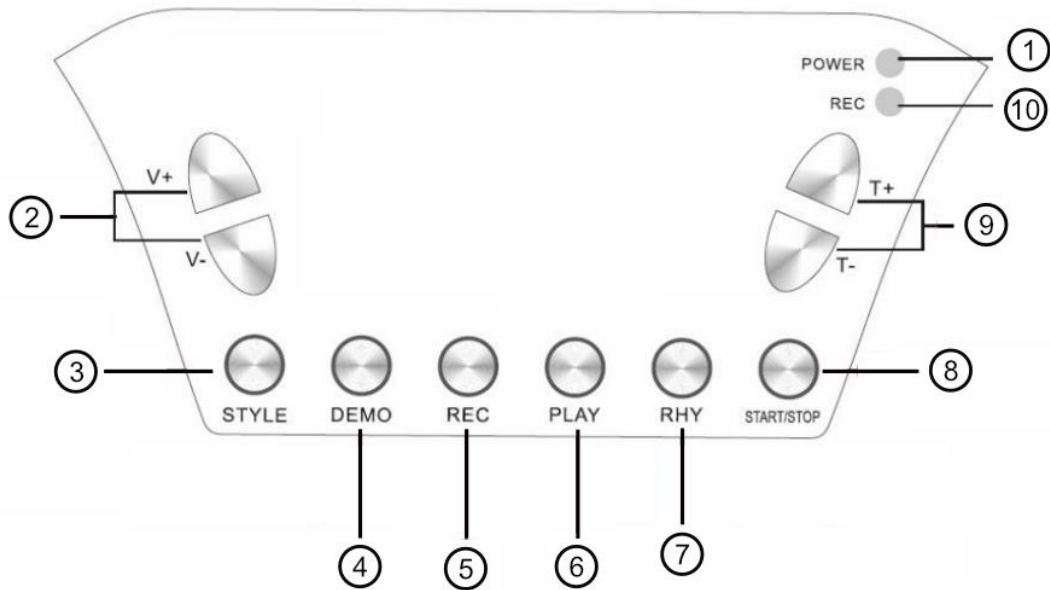

1	Power	LED for operation indication	6	Play	Playback
2	V+ / V-	Volume control	7	Rhy	Rhythm accompaniment
3	Style	Style Selection	8	Start/Stop	Start Stop
4	Demo	Demo	9	T+ / T-	Tempo + -
5	Rec	Recording function	10	Rec	LED for recording standby

2. Styles

With the Style button (3) you can choose between different drum sets.

3. Demo

Press the Demo button (4) to play a demo song. Press Demo repeatedly to select between different demo songs. Press the Start/Stop button (8) to stop playback.

4. Accompanying rhythm

Press the RHY button (5) to start a background music as practice accompaniment. Press the Start/Stop button (8) to stop the playback.

5. Tempo adjustment

Use the T+/T- keys (9) to adjust the tempo

6. Recording

Press the Rec button (5) to switch to capture mode. You can now record up to 80 beats. Play back the recording by pressing the Play button (6). For a new playback press Play again. Press Rec again to make another recording. The first recording will be deleted. Recorded data will be deleted when switching off.

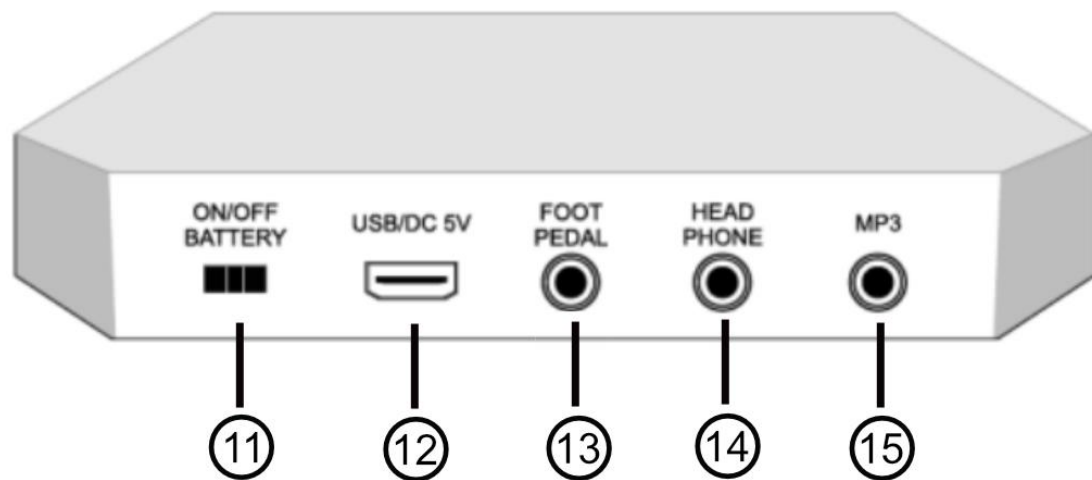

11	ON/OFF Battery	Selector switch for power source
12	USB/DC 5V	USB socket for power supply
13	Foot Pedal	Connection for foot pedals for HiHat and BassDrum
14	Headphone	Audio output for connecting headphones or an external amplifier
15	MP3	Audio In jack for connecting an external audio source (e.g. MP3 player)

If you supply the unit with power via the USB socket, set the power source selection switch (11) to the "OFF" position

WEEE Declaration

(Waste of Electrical and Electronic Equipment)

Your product is designed and manufactured with high quality materials and components that are recyclable and can be reused.

This symbol means that electrical and electronic equipment must be disposed of separately from household waste at the end of its useful life.

Please dispose of this device at your local municipal collection point or recycling center.

Please help to preserve the environment in which we live.



Technical changes and changes in appearance are reserved.

All data correspond to the status at time of printing.

Musikhaus Kirstein GmbH does not assume any liability for the correctness and completeness of the descriptions, illustrations and information contained herein.

Colors and specifications shown may vary slightly from the product.

Musikhaus Kirstein GmbH - Products are only available through authorized dealers.

Distributors and dealers are not authorized agents of Musikhaus Kirstein GmbH and have no authority to legally bind Musikhaus Kirstein GmbH in any way, be it explicitly or by conclusive action.

 **KIRSTEIN.de**

Musikhaus Kirstein GmbH

Bernbeurener Str. 11

86956 Schongau - Germany

Phone: 0049-8861-909494-0

Fax: 0049-8861-909494-19

