

Classic Cantabile KH-238 Kopfhörer HiFi dynamisch

ArtNr.: 00016331



Bedienungsanleitung

Version: 10.2024

Vielen Dank, dass Sie sich für dieses Produkt entschieden haben. Um sicherzustellen, dass Sie mit dem Classic Cantabile Kopfhörer voll und ganz zufrieden sind, lesen Sie sorgfältig und verstehen Sie diese Bedienungsanleitung, bevor Sie unser Produkt verwenden. Bewahren Sie diese Bedienungsanleitung an einem sicheren Ort auf. Die Bedienungsanleitung muss an alle nachfolgenden Anwender weitergegeben werden.



Bedienungsanleitung beachten!

⚠️ WARNUNG

Mit dem Signalwort WARNUNG sind die Gefahren gekennzeichnet, die ohne Vorsichtsmaßnahmen zu schweren Verletzungen führen können.

⚠️ HINWEIS

Mit dem Signalwort HINWEIS sind allgemeine Vorsichtsmaßnahmen gekennzeichnet, die im Umgang mit dem Produkt beachtet werden sollen.

⚠️ HINWEIS

Bilder und Bildschirmdarstellungen in dieser Bedienungsanleitung können vom Erscheinungsbild des tatsächlichen Produkts geringfügig abweichen, solange dies keine negativen Auswirkungen auf die technischen Eigenschaften und Sicherheit des Produkts hat.

⚠️ HINWEIS

Alle personenbezogenen Formulierungen in dieser Bedienungsanleitung sind geschlechtsneutral zu betrachten.

Diese Bedienungsanleitung gilt für Personen, die von einer für ihre Sicherheit verantwortlichen Person beaufsichtigt oder in die Bedienung des Gerätes eingewiesen wurden und nachgewiesen haben mit dem Gerät umgehen zu können.

⚠️ WARNUNG

**Kinder sollten beaufsichtigt werden, um sicherzustellen, dass sie nicht mit dem Kopfhörer spielen.
Der Kopfhörer ist kein Spielzeug**

Alle Informationen in dieser Bedienungsanleitung wurden nach bestem Wissen und Gewissen kontrolliert. Weder Autor noch Herausgeber können jedoch für Schäden haftbar gemacht werden, die in Zusammenhang mit der Verwendung dieser Bedienungsanleitung stehen.

Sonstige, in diesem Dokument aufgeführte Produkt-, Marken- und Unternehmensbezeichnungen können die Warenzeichen ihrer jeweiligen Eigentümer sein. Die Einhaltung sämtlicher anwendbarer Urheberrechtsgesetze liegt in der Verantwortung des Anwenders dieses Dokuments.

Detaillierte Sicherheitshinweise:**⚠ HINWEIS**

- Lesen Sie diese Anweisungen und bewahren Sie diese Anleitung auf.
- Beachten Sie alle Warnungen. Befolgen Sie alle Anweisungen.
- Verwenden Sie dieses Gerät nicht im Wasser.
- Reinigen Sie das Gerät nur mit einem trockenen Tuch.
- Legen Sie das Gerät nicht in auf Wärmequellen wie Heizkörpern, Öfen oder andere Geräte, die Wärme erzeugen.
- Achten Sie auf die Lautstärke! Hören mit zu hohem Lautstärkepegel kann Ihr Gehör dauerhaft schädigen.
- Wenden Sie sich bezüglich aller Reparatur- /Wartungsarbeiten an qualifiziertes Servicepersonal. Öffnen Sie das Gerät bzw. das Gehäuse nicht eigenmächtig. Eine Wartung ist erforderlich, wenn das Gerät auf irgendeine Weise beschädigt wurde, z. B. wenn das Kabel beschädigt ist, Flüssigkeit verschüttet wurde oder das Gerät Regen oder Feuchtigkeit ausgesetzt war, nicht ordnungsgemäß funktioniert.

**Beschreibung:****Funktion:**

Der Kopfhörer kann mit jedem Abspielgerät (z.B. CD-Player) als auch Instrument (z.B. E-Drumset, Keyboard oder Piano) verbunden werden. Hierbei ist je nach Buchse lediglich auf den Einsatz der korrekten 3,5 mm Klinke oder der 6,3 mm Klinke des Adapters zu achten.(Adapter liegt bei)

⚠ WARNUNG

Achten Sie auf die Lautstärke! Hören mit zu hohem Lautstärkepegel kann Ihr Gehör dauerhaft schädigen.

Wartung

Ihr Gerät erfordert keine besondere Wartung. Wenden Sie sich jedoch im Falle einer Fehlfunktion an ein zugelassenes Servicecenter oder den Hersteller

Reinigung

Verwenden Sie zur Reinigung ein fusselfreies und nur leicht feuchtes Tuch.

Technische Spezifikationen:

System: dynamische Kopfhörer

Nennimpedanz: 32 Ohm

Lautsprecher: Stereo

Frequenzbereich: 20-20000 Hz

Empfindlichkeit: 110dB SPL

WEEE-Erklärung

(Waste of Electrical and Electronic Equipment)

Ihr Produkt wurde unter Verwendung hochwertiger Materialien und Komponenten entwickelt und hergestellt, die recycelbar und wiederverwendbar sind. Das Symbol bedeutet, dass Ihr Produkt am Ende seiner Lebensdauer vom Hausmüll getrennt entsorgt werden muss.

Entsorgen Sie dieses Gerät bei Ihrer örtlichen Sammelstelle oder Recyclingstelle. Bitte helfen Sie mit, die Umwelt zu schützen, in der wir alle leben.

Alle technischen Daten und Erscheinungsbilder können ohne vorherige Ankündigung geändert werden. Alle Angaben waren zum Zeitpunkt der Drucklegung korrekt. Die Musikhaus Kirstein GmbH übernimmt keine Gewähr für die Richtigkeit oder Vollständigkeit der in diesem Handbuch enthaltenen Beschreibungen, Fotos oder Aussagen. Gedruckte Farben und Spezifikationen können geringfügig vom Produkt abweichen. Produkte der Musikhaus Kirstein GmbH werden nur über autorisierte Händler vertrieben. Distributoren und Händler sind keine Vertreter der Musikhaus Kirstein GmbH und nicht befugt, die Musikhaus Kirstein GmbH in irgendeiner Weise rechtlich zu binden.

Diese Bedienungsanleitung ist urheberrechtlich geschützt. Die Vervielfältigung dieser Bedienungsanleitung, auch auszugsweise, ist nur mit Genehmigung der Musikhaus Kirstein GmbH gestattet. Gleiches gilt für die Vervielfältigung oder das Kopieren von Bildern, auch in geänderter Form.

© 2024

 **KIRSTEIN.de**

Musikhaus Kirstein GmbH

Bernbeurener Str. 11

D-86956 Schongau

info@kirstein.de

www.kirstein.de

Telefon/Phone: +49(0)8861 / 90 94 94 -0



Classic Cantabile KH-238 Headphones HiFi dynamic

Item number: 00016331



User Manual

Version: 10.2024

Thank you for choosing this product.

To ensure that you are fully satisfied with the Classic Cantabile headphones, read this manual carefully and understand these instructions before using our product. Keep these operating instructions in a safe place. The operating instructions must be passed on to all subsequent users.



Please carefully follow the instructions!



The signal word **WARNING** indicates the dangers that can lead to serious injuries without precautionary measures.



The signal word **NOTE** indicates general precautionary measures that should be observed when handling the product.



Images and screen shots in this manual may differ slightly from the appearance of the actual product as long as this has no negative effects on the technical properties and safety of the product.



All personal formulations in these operating instructions are to be considered gender-neutral.

These operating instructions apply to persons who have been supervised by a person responsible for their safety or who have been instructed in the operation of the device and have demonstrated that they can handle the device.



Children should be supervised to ensure that they do not play with the device.

Do not leave children unattended. The product is not a toy!

All information in this operating manual has been checked to the best of our knowledge and belief. However, neither the author nor the publisher can be held liable for any damage associated with the use of this manual.

Other product, brand and company names mentioned in this document may be the trademarks of their respective owners. Compliance with all applicable copyright laws is the responsibility of the user of this document.

Detailed safety information:**⚠ NOTE**

- Read these instructions. Keep these instructions.
- Heed all warnings. Follow all instructions.
- Do not use this device near water.
- Only clean the device with a dry cloth.
- Do not block any ventilation openings.
- Do not place the device near heat sources such as radiators, stoves or other devices that generate heat.
- Pay attention to the volume! Hearing at a high-volume level can permanently damage your hearing.
- Contact qualified service personnel for all repair / maintenance work. Do not open the device or the housing yourself. Maintenance is required if the device has been damaged in any way, e.g., if the power cord or plug is damaged, liquid has been spilled or objects have fallen into the device, the device has been exposed to rain or moisture, is not working properly or has been dropped.

**Function:**

The headphones can be connected to every playing device (e.g., CD-players) as well as instrument (e.g., E-drumset, keyboard or piano). It is only important to note which jack plug is required for the used device: the 3.5 mm jack or the 6.3 mm jack of the adapter. (Adapter is included in delivery)

⚠ WARNING Pay attention to the volume! Hearing at a high-volume level can permanently damage your hearing.

Maintenance

Your device does not require any special maintenance. However, in the event of a malfunction, contact an approved service center or the manufacturer

Cleaning

Use a lint-free and only slightly damp cloth for cleaning.

Technical specifications:

System: dynamic headphones

Impedance: 32 Ohm

Speakers: Stereo

Frequency range: 20-20000 Hz

Sensitivity: 110dB SPL

WEEE declaration (Waste of Electrical and Electronic Equipment)

Your product has been developed and manufactured using high quality materials and components that are recyclable and reusable. The symbol means that your product must be disposed of separately from household waste at the end of its service life.

Dispose of this device at your local collection or recycling centre, please help protect the environment we all live in.

All technical data and appearances are subject to change without notice. All information was correct at the time of printing. Musikhaus Kirstein GmbH assumes no liability for the correctness or completeness of the descriptions, photos or statements contained in this manual. Printed colours and specifications may differ slightly from the product. Musikhaus Kirstein GmbH products are only sold through authorized dealers. Distributors and dealers are not representatives of Musikhaus Kirstein GmbH and are not authorized to bind Musikhaus Kirstein GmbH legally in any way.

This manual is protected by copyright. Reproduction of these operating instructions, in whole or in part, is only permitted with the approval of Musikhaus Kirstein GmbH. The same applies to the duplication or copying of images, even in modified form.

© 2024

 **KIRSTEIN.de**

Musikhaus Kirstein GmbH

Bernbeurener Str. 11

D-86956 Schongau

info@kirstein.de

www.kirstein.de

Phone: +49(0)8861 / 90 94 94 -0



STEINMAYER



VORSICHTSMASSNAHMEN (BITTESORGFÄLTIG DURCHLESEN) Kinder sollten beaufsichtigt werden, um sicherzustellen, dass sie dieses Produkt nicht als Spielzeug verwenden. Lassen Sie Kinder niemals unbeaufsichtigt mit dem Verpackungsmaterial spielen. **Warnhinweise:** Stellen Sie das Produkt stets auf eine geeignete Oberfläche ab, um ein Wackeln oder Umfallen zu verhindern. **Vorsichtsmaßnahmen:** Um Schäden am Produkt zu vermeiden, stellen Sie es nicht an Plätze mit hohen Temperaturen oder viel Staub, stellen Sie es nicht direkt neben eine Klimaanlage und vermeiden Sie direkte Sonneneinstrahlung. Wenden Sie im Umgang mit dem Produkt keinerlei Gewalt an und stellen Sie keine zu schweren Gegenstände darauf. **Ort** Setzen Sie das Produkt nicht den folgenden Bedingungen aus, um Verformungen, Verfärbungen oder größere Schäden zu vermeiden: Direktes Sonnenlicht, extreme Temperatur oder Luftfeuchtigkeit, übermäßig staubiger oder schmutziger Ort, starke Vibrationen oder Stöße. **Reinigung:** Reinigen Sie das Produkt nur mit einem weichen, trockenen Tuch. Verwenden Sie keine Farbverdünner, Lösungsmittel, Reinigungsflüssigkeiten oder chemisch imprägnierte Wischtücher. **Handhabung:** Üben Sie keine übermäßige Kraft auf Bedienelemente wie z.B. Schalter, Knöpfe, Tasten aus. Technische Änderungen und Änderungen im Erscheinungsbild sind vorbehalten. Alle Angaben entsprechen dem Stand bei Drucklegung. Für die Richtigkeit und Vollständigkeit der enthaltenen Beschreibungen, Abbildungen und Angaben übernimmt Musikhaus Kirstein GmbH keinerlei Gewähr. Abgebildete Farben und Spezifikationen können geringfügig vom Produkt abweichen. Musikhaus Kirstein GmbH - Produkte sind nur über autorisierte Händler erhältlich. Distributoren und Händler sind keine Handlungsbevollmächtigten von Musikhaus Kirstein GmbH und haben keinerlei Befugnis, die Musikhaus Kirstein GmbH in irgendeiner Weise, sei es ausdrücklich oder durch schlüssiges Handeln, rechtlich zu binden. Diese Bedienungsanleitung ist urheberrechtlich geschützt. Jede Vervielfältigung, bzw. jeder Nachdruck, auch auszugsweise, und jede Wiedergabe der Abbildungen, auch in verändertem Zustand, ist nur mit schriftlicher Zustimmung der Firma Musikhaus Kirstein GmbH gestattet.

PRECAUTIONS (PLEASE READ CAREFULLY) Children should be supervised to ensure that they do not use this product as a toy. Never let children play with the packaging material unsupervised. **Warning:** Always place the product on a suitable surface to prevent it from wobbling or falling over. **Precautions:** To avoid damage to the product, do not place it in places with high temperatures or a lot of dust, do not place it directly next to an air conditioner and avoid direct sunlight. Do not use force when handling the product and do not place objects that are too heavy on it. **Location** Do not expose the product to the following conditions to avoid warping, discoloration, or major damage: direct sunlight, extreme temperature or humidity, excessively dusty or dirty location, strong vibration or shock. **Cleaning:** Only clean the product with a soft, dry cloth. Do not use paint thinners, solvents, cleaning fluids, or chemically impregnated wipes. **Handling:** Do not exert excessive force on controls such as switches, buttons, buttons off. Technical changes and changes in appearance are reserved. All information corresponds to the status at the time of printing. Musikhaus Kirstein GmbH assumes no liability for the correctness and completeness of the descriptions, illustrations and information contained. Shown colors and specifications may differ slightly from the product. Musikhaus Kirstein GmbH - Products are only available through authorized dealers. Distributors and dealers are not authorized representatives of Musikhaus Kirstein GmbH and have no authority to bind Musikhaus Kirstein GmbH legally in any way, be it expressly or through coherent action. This manual is protected by copyright. Any duplication or reprint, even in part, and any reproduction of the images, even in a modified state, is only permitted with the written consent of Musikhaus Kirstein GmbH.



DP-50 Piano numérique



Mode d`emploi

00036018/00036019/00036020

Version 10/2016

Introduction

Nous vous remercions d'avoir opté pour ce piano numérique DP-50. Cet instrument dispose de 88 touches et idéal pour le démarrage de musiciens. Vous profiterez de l'apprentissage de la musique durant de longues années. Afin de pouvoir utiliser votre appareil de façon optimale, veuillez lire attentivement ce mode d'emploi et essayer les différentes fonctions que nous vous présentons avec votre enfant. Nous souhaitons beaucoup de plaisir à votre enfant avec son nouvel instrument et qu'il en profite pendant longtemps.

Informations pour votre sécurité

Veuillez lire le paragraphe suivant attentivement avant d'utiliser votre instrument! Veuillez conserver minutieusement ce mode d'emploi.

Alimentation du courant

Veuillez brancher l'instrument dans une prise de courant à la tension adaptée à l'aide du câble de réseau (ou de l'adaptateur). Ne connectez pas l'appareil à une prise de courant dont la tension n'est pas appropriée pour cet instrument. Veuillez retirer le câble d'alimentation du courant lorsque vous n'utilisez pas l'instrument ou en cas d'orage.

Connexions

Avant de brancher l'instrument à d'autres appareils, veuillez éteindre tous les appareils. Cela protège les appareils d'éventuels dommages et aide à éviter des dysfonctionnements.

Environnement

N'exposez pas l'appareil aux conditions suivantes, afin d'éviter des déformations, des décolorations ou de sérieux dommages: directement en plein soleil, à d'extrêmes températures, à une extrême humidité, à la poussière ou la saleté, à de fortes vibrations ou secousses, à des champs magnétiques.

Nettoyage

Veuillez nettoyer l'instrument uniquement à l'aide d'un chiffon doux et sec. N'utilisez pas de diluant, de solvant, de détergent ou de lingettes imprégnées de produit chimique.

Utilisation

Veillez à ne pas être trop véhément lors de l'utilisation des boutons et interrupteurs, et à ne pas laisser tomber de papier, de métal ou autre objet dans l'instrument. Si cela devait être le cas, veuillez immédiatement retirer la prise de contact de l'appareil et rapporter l'instrument à un spécialiste afin qu'il le vérifie. Veuillez enlever systématiquement tous les câbles de connexion avant de déplacer l'instrument.

Ouverture de l'appareil

Seules des personnes compétentes autorisées peuvent ouvrir l'appareil afin de le réparer. Veuillez vous adresser à un atelier professionnel ou au revendeur autorisé chez lequel vous avez fait votre achat.

Déballage et assemblage

Déballez soigneusement le piano. Le piano comprend les éléments suivants

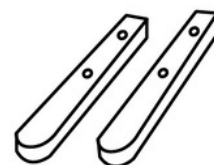
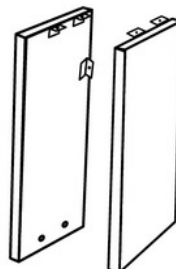
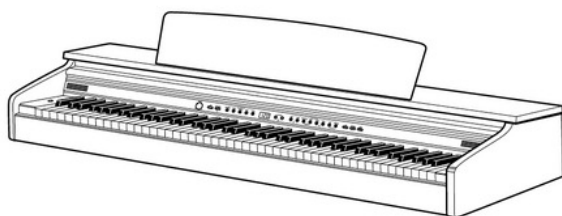

Piano (a)

Planches latéral (b) et pieds (c) gauche et droite

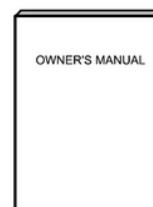
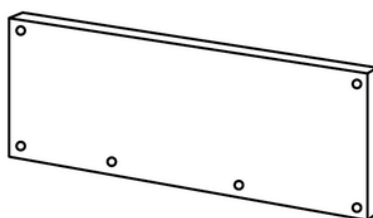

Pédalier (d)

Partie dorsale (e)

Mode d'emploi

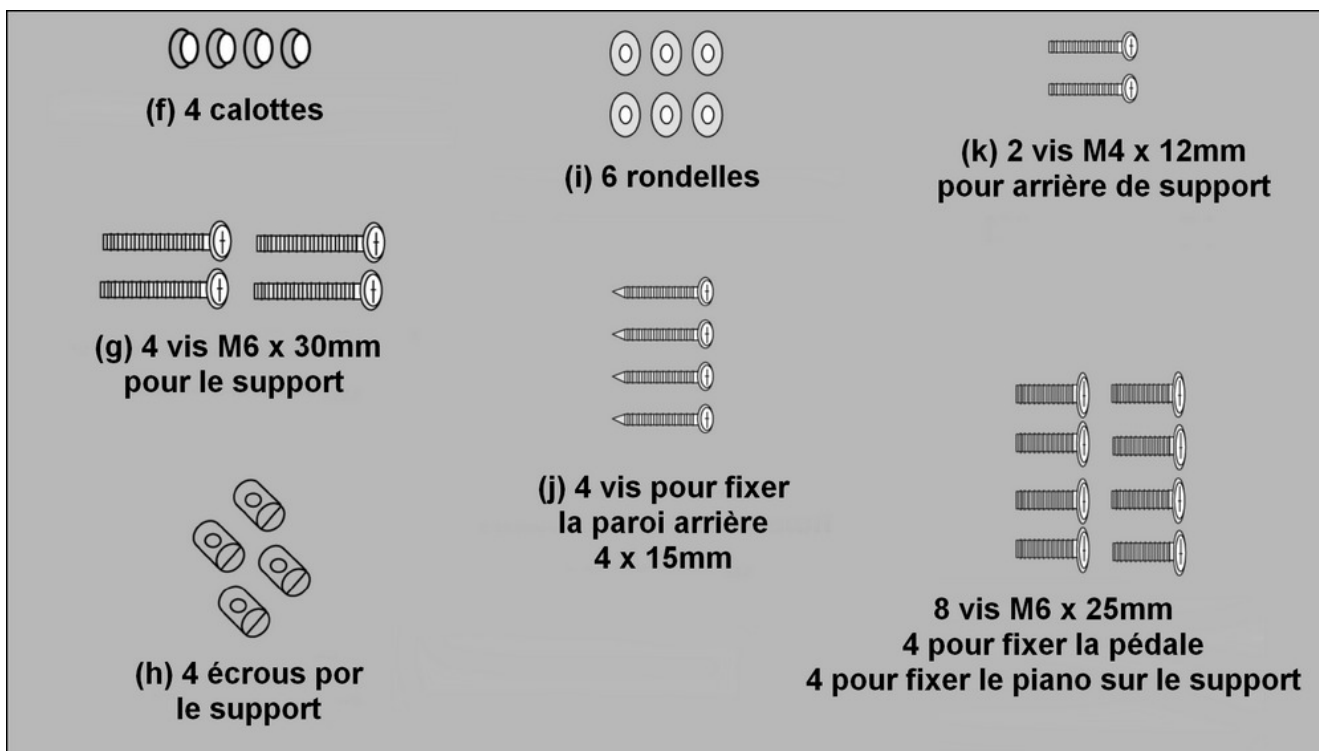

Matériel d'assemblage

Meuble: planches latérales et pédalier

Montez les planches latérales (b) et les pieds (c) à l'aide des vis (g) et des écrous (h), comme indiqué sur le schéma. Fixez ensuite les parties latérales au pédalier (d) à l'aide des 4 vis (l).

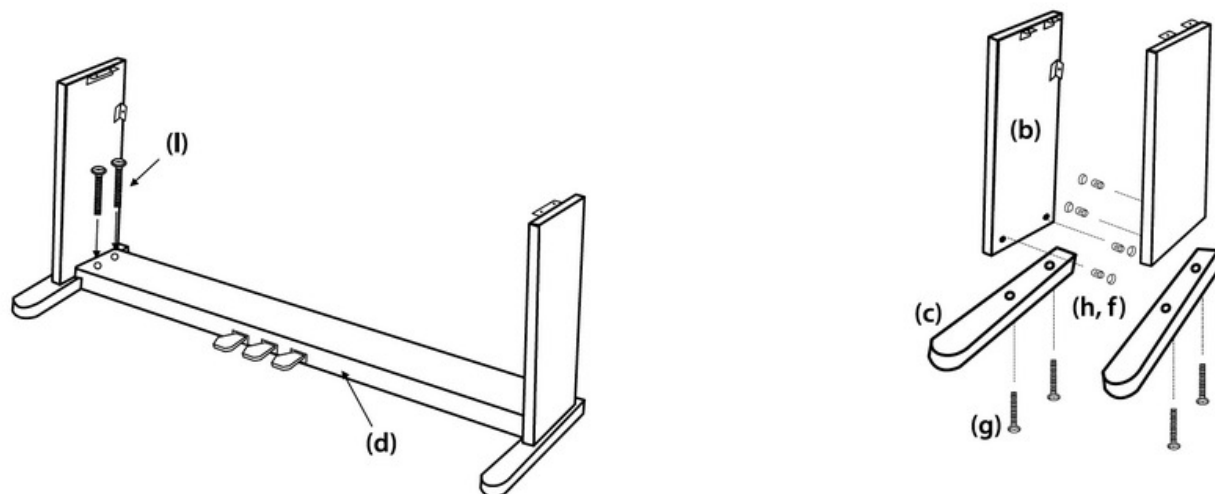

Construction du support de piano

Fixez maintenant la partie dorsale (e) aux éléments latéraux et au pédalier à l'aide de 2 vis (k), 4 vis (j) et 6 rondelles (i).

Fixation du piano au support

Mettez le meuble inférieur debout et déposez-y délicatement le piano (a). Fixez-le à l'aide de 4 vis (l) selon le schéma. Posez le pupitre et fixez-le à l'aide des crochets métalliques se trouvant au dos.

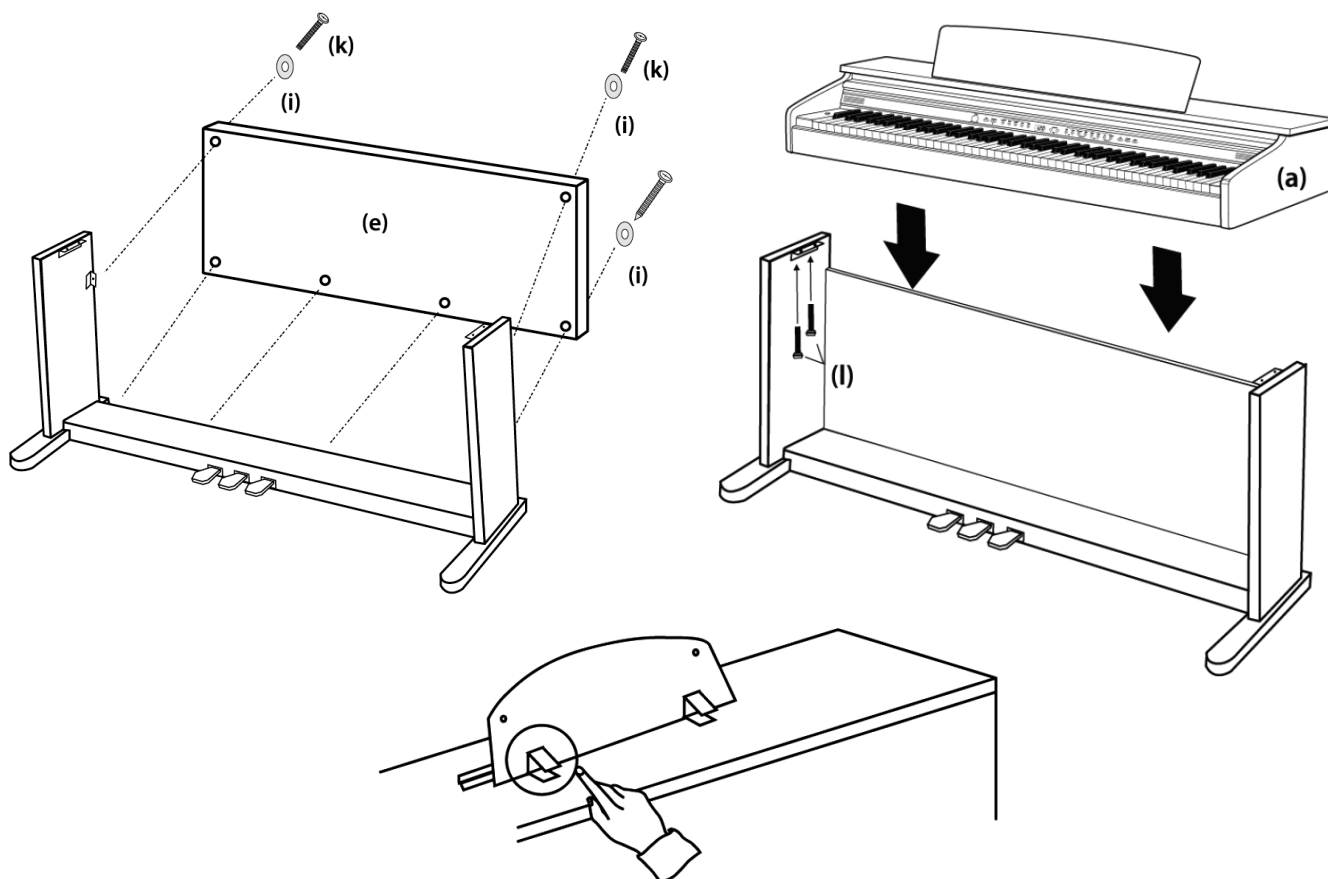

Connexion du câble de pédales et alimentation

Branchez le câble de pédales (-> pedal) et l'alimentation (-> DC 12V) dans les prises prévues à cet effet au dos du piano, comme indiqué sur le schéma.

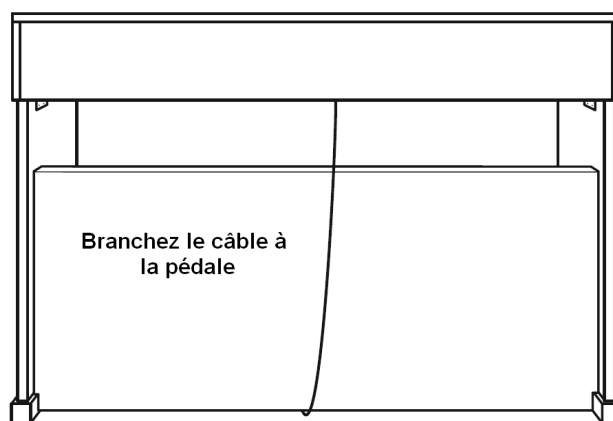
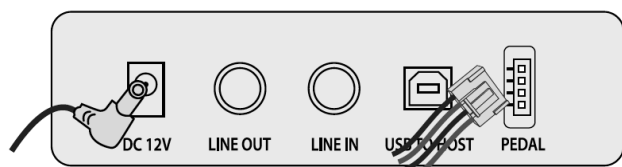

Fonctionnement du piano

1. Branchement de l'alimentation: Branchez la prise DC dans la prise du piano et le câble d'alimentation dans une prise de courant.
2. Allumez le piano en appuyant sur le bouton STANDBY/ON. Le démarrage apparaît sur l'écran. Le son du Grand Piano est automatiquement chargé, vous devez juste régler le volume.
3. Arrêt de l'appareil: Appuyez 3 secondes sur le bouton STANDBY/ON. Toutes les lumières, ainsi que l'écran, s'éteignent. L'enregistrement d'une chanson est quand même maintenu. L'appareil s'éteint automatiquement au bout de 30 minutes de pause. Si vous ne désirez pas utiliser cette fonction, appuyez simultanément sur les deux touches inférieures blanche et noire au moment du démarrage. L'arrêt automatique est ainsi désactivé.

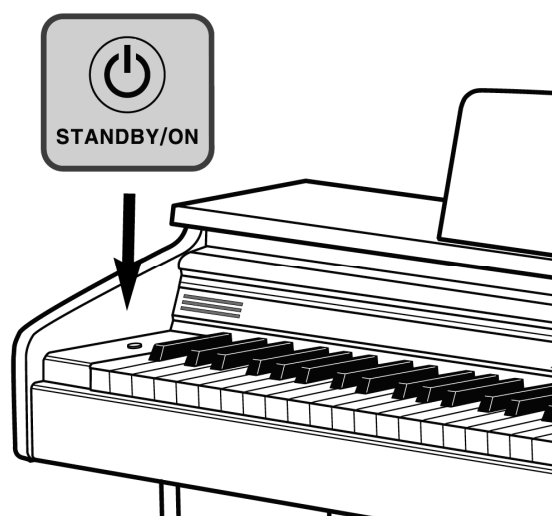

Si besoin, vous pouvez brancher un ou deux casques (1/4") à votre piano. Les prises nécessaires se trouvent au dos du piano. En branchant un casque, le système de haut-parleur interne est automatiquement éteint.

Connexion d'appareils audio

1. Prise Line Out (stéréo): Reliez à l'aide d'un câble audio stéréo la prise Line Out du piano aux prises d'entrée des haut-parleurs.
2. Prise Line In (stéréo): Reliez à l'aide d'un câble audio stéréo la prise Line Out d'un synthétiseur externe ou d'une source sonore à la prise Line In du piano. Cette prise permet de relier à la sortie stéréo d'un autre appareil et de reproduire le son de l'appareil externe par l'intermédiaire des haut-parleurs du piano. Dans ce cas, vous pouvez régler le volume par le bouton de volume du piano. Allumez toujours de cette façon l'appareil externe, puis ensuite le piano. En éteignant, faites l'inverse.

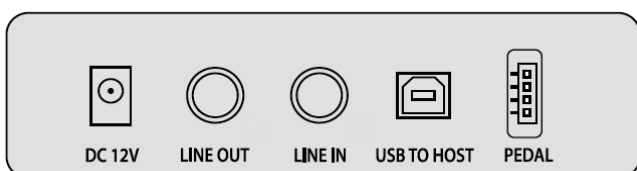
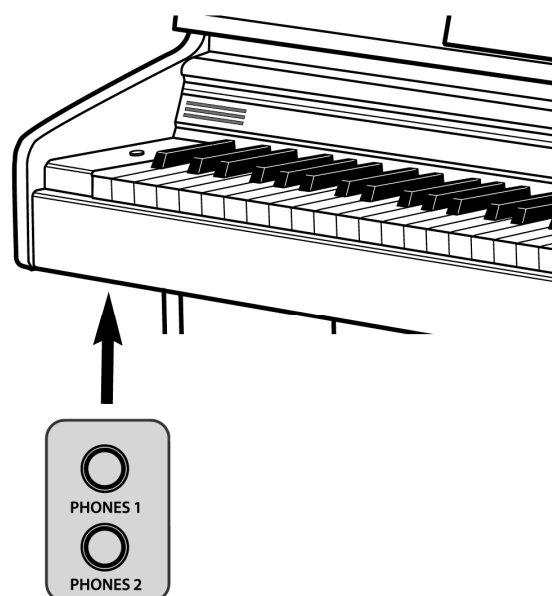

Connexion d'un ordinateur

Lorsque vous branchez un ordinateur à la prise USB du piano, vous pouvez échanger des données MIDI et audio entre l'instrument et l'ordinateur et utiliser des programmes de musique. Le piano peut servir d'appareil audio sur l'ordinateur. Lorsque vous branchez le piano à l'ordinateur, le pilote nécessaire est installé sur l'ordinateur. Si l'ordinateur ou le piano devait « bloquer », veuillez éteindre le piano et faire redémarrer l'ordinateur.

Connexion des pédales

Branchez la prise des pédales dans la prise à cet effet au dos du piano.



Pédale de droite (sourdine)

Elle fonctionne tout comme la pédale d'un piano acoustique, donc en soutenant le son, après avoir retiré vos mains des touches.

Pédale centrale (sostenuto)

Si vous appuyez sur la pédale sostenuto en maintenant les touches, les sons sont prolongés jusqu'à ce que vous lâchiez la pédale (Sustain). Les notes suivantes jouées ne sont pas prolongées, mais reproduites normalement. Vous pouvez ainsi prévoir un accord soutenu et jouer des notes en staccato.

Pédale de gauche (douce)

Cette pédale réduit le volume et change légèrement le timbre des notes jouées, d'où le son plus « doux ».

câble à la pédale

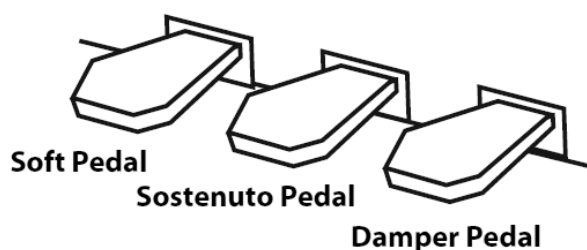

Éléments de commande

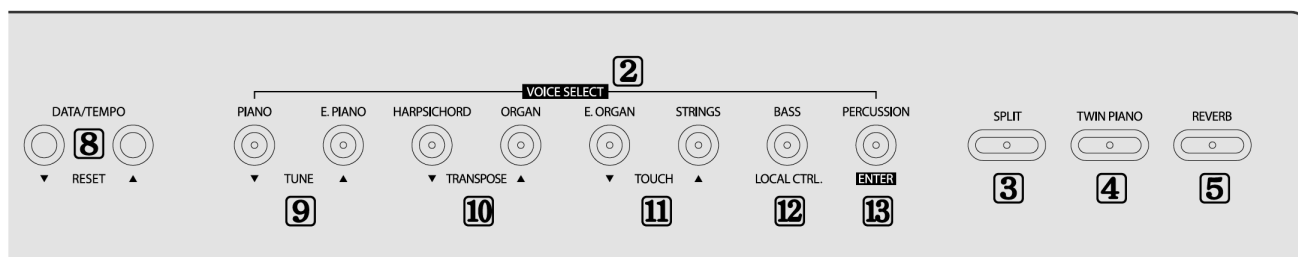
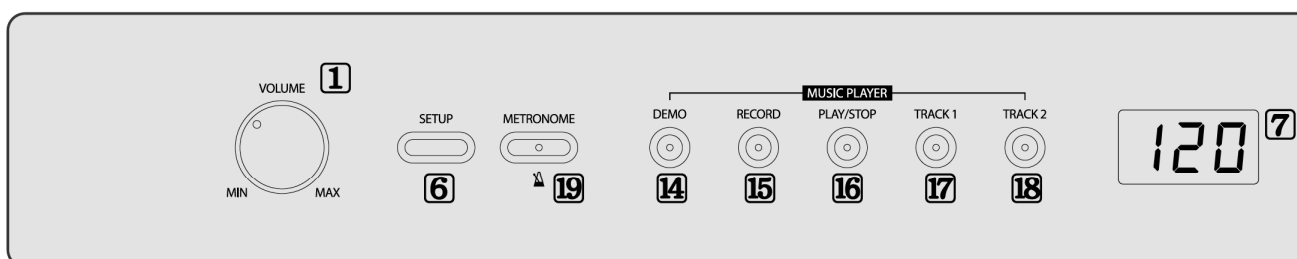

1. volume
2. boutons de son
3. split
4. twin piano
5. reverb
6. Setup
7. écran LED
8. données Up/Down
9. tune (voix)
10. transpose
11. touch (sensibilité de frappe)
12. local control
13. entrée
14. démo
15. enregistrement

16. play/stop
17. track 1
18. track 2
19. métronome
- A. power (démarrage)
- B. DC IN (prise d'alimentation)
- C. headphone (casque)
- D. line out
- E. line in
- F. prise USB
- G. prise pédale
- H. pédale douce
- I. pédale sostenuto
- J. pédale

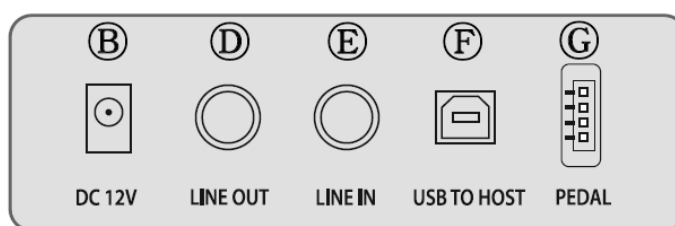

Manuel d'utilisation

Volume

Le bouton de VOLUME permet de régler le volume du piano ou celui du casque.

Sons

Le piano dispose d'une multitude de sons (voix) tels que piano, orgue, instruments à cordes, etc.. De plus, la fonction percussion lui permet de reproduire des sons de batterie et de percussion réalistes.

- 14 sons
- 1 kit batterie
- 1 set de sons à effet

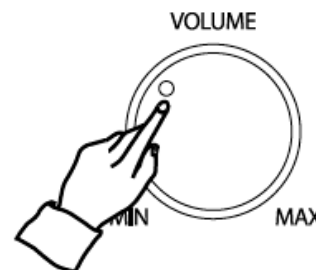

Choix d'un son

Appuyez sur le bouton désiré (button). Ce piano numérique dispose de 8 boutons de voix, comportant chacun 2 sons. En appuyant sur l'un des boutons, le son choisi apparaît sur l'écran. En appuyant une deuxième fois sur ce bouton, le deuxième son apparaît sur l'écran. Le dernier son sélectionné reste mémorisé sur le piano. Veuillez toujours adapter le volume.

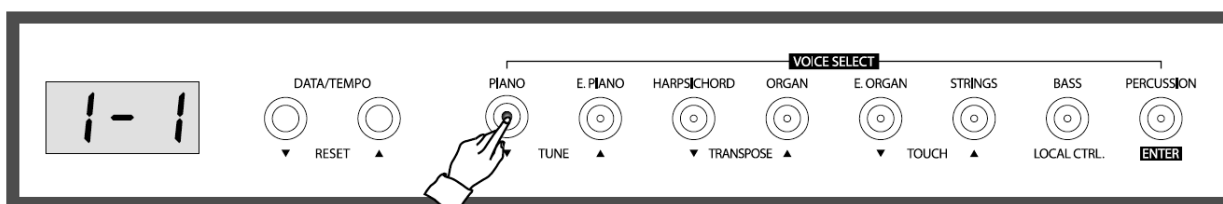

Ci-dessous un aperçu des sons

Voice List

Grand Piano	E.Piano	Harpichord	Organ	E.Organ	Strings	Bass	Percussion
Button 1	Button 2	Button 3	Button 4	Button 5	Button 6	Button 7	Button 8
G. Piano 1 G. Piano 2	E.Piano 1 E.Piano 2	Harpichord Vibraphone	Organ 1 Organ 2	E. Organ 1 E. Organ 2	Strings Slow Strings	Acoust. Bass E. Bass	Drum Set Sound Effects

Layer

Ce mode permet de jouer simultanément la même chose avec deux sons différents. Ainsi, des sons complets impressionnants peuvent être reproduits. Le volume peut être réglé séparément pour les deux sons. Maintenez le bouton du premier son et sélectionnez un deuxième son. Cela fonctionne comme indiqué dans le chapitre précédent. En appuyant sur une touche, vous entendez les deux sons ensemble. Vous pouvez régler le volume du deuxième son séparément. Voir chapitre « setup ». Afin d'éteindre ce mode, appuyez à nouveau sur le bouton du deuxième son.

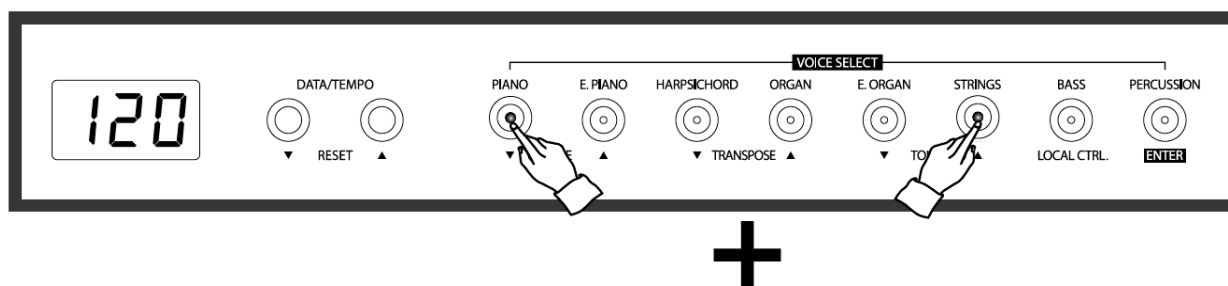

Mode de scission « split »

Ce mode permet de jouer avec deux sons différents: l'un pour la main droite, l'autre pour la main gauche. Par exemple, vous pouvez jouer la basse avec la main gauche, puis le piano avec la main droite. Sélectionnez normalement un son. Appuyez sur le bouton SPLIT. L'indicateur clignote et sur l'écran apparaît le son split sélectionné. A la sortie de l'usine, le n° 7 (basse acoustique) est défini. Appuyez maintenant, alors que le clignotant est allumé, sur un bouton de son. Le volume du son split peut être réglé séparément. Voir description « setup ».

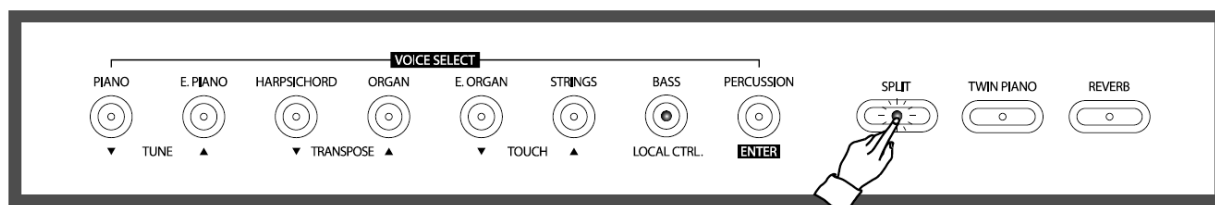

Changement du point de scission « split »

Vous pouvez choisir vous-même le point de scission. A la sortie de l'usine, le « splitpoint » est défini sur la touche 33. Pour le changer, maintenez le bouton SPLIT et appuyez sur la touche désirée afin de définir un nouveau point de scission. Le numéro apparaît sur l'écran. Le numéro minimal est 00.

▼ SPLIT (DEFAULT F#3 , KEY 33)

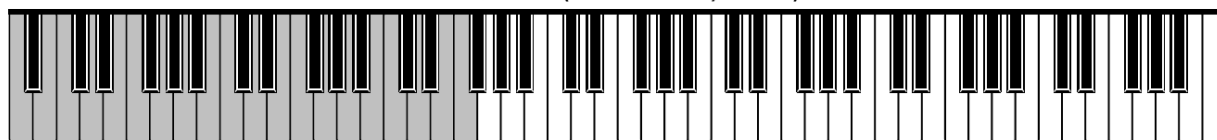

Réverbération

«REVERB» est un effet simulant un hall dans différents environnements, par ex. une salle de concert. Pour allumer cet effet, veuillez appuyer sur le bouton REVERB. L'indicateur s'allume. Afin de l'éteindre, appuyez à nouveau sur cette touche. L'indicateur s'éteint. A la sortie de l'usine, la réverbération est définie. Vous pouvez régler séparément la sorte de hall et son volume. Voir description « setup ».

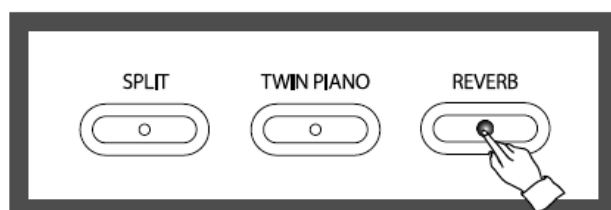

Métronome

Le piano dispose d'un métronome, idéal pour s'exercer. Pour l'allumer, appuyez sur la touche METRONOME. Afin de l'éteindre, appuyez à nouveau sur cette touche. A l'aide des boutons DATA/TEMPO, vous pouvez régler le rythme du métronome (20-280bpm). En maintenant le bouton, vous augmentez le rythme. En appuyant simultanément sur les boutons UP et DOWN, vous réinitialisez le rythme de 120 bpm (battements par minute) défini à l'usine.

Le volume du métronome peut être réglé séparément. Voir description « setup ».

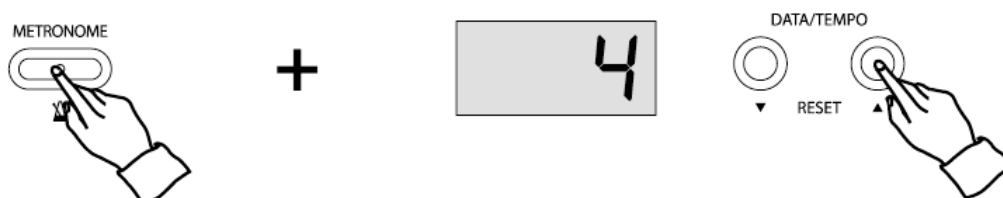

Sélection de la sorte de battement

Maintenez le bouton METRONOME pendant deux secondes, alors que la fonction métronome est allumée. Sur l'écran apparaît la sorte de battement actuellement enregistrée (4 à la sortie de l'usine). A l'aide des boutons DATA UP ou DOWN, vous pouvez sélectionner de 1 à 12. Pour redéfinir le battement 4, appuyez simultanément sur les deux boutons.

Twin piano

Grâce à cette fonction, le clavier est divisé en deux zones, afin que deux personnes puissent jouer sur la même octave. Comme d'habitude, vous pouvez choisir le son. Ensuite, appuyez sur le bouton TWIN PIANO pour diviser le clavier; l'indicateur s'allume. Afin d'éteindre cette fonction, appuyez à nouveau sur ce bouton; l'indicateur s'éteint.

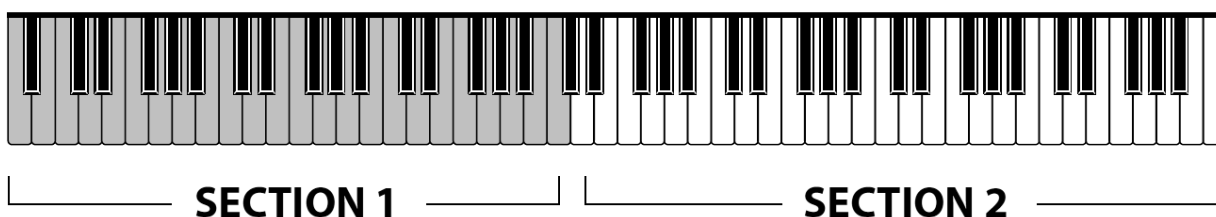

Tuning

Le piano dispose d'un accordement de précision afin qu'il puisse exactement s'adapter à d'autres instruments. Maintenez le bouton SETUP et appuyez sur TUNE UP ou DOWN. L'écran apparaît et montre la valeur actuelle. A l'aide de TUNE UP ou DOWN, vous pouvez le modifier. En appuyant simultanément sur ces boutons, vous réinitialisez (64). La zone réglable va de 00 à 64. La fréquence du son est indiquée en hertz (Hz) et donne le nombre d'ondes du son par seconde. Un cent est l'unité qui représente un centième d'un demi-ton. Le dernier réglage est gardé en mémoire.

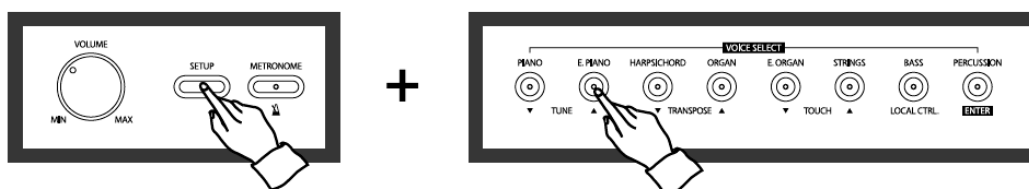

Transpose

Cette fonction permet de changer la gamme du piano par demi-ton afin de s'adapter à d'autres instruments ou aux chanteurs, ou afin de pouvoir jouer une chanson dans une autre gamme avec le même doigté. Si vous transposez par ex. en Fa et que vous jouez l'accord de Do, alors vous entendrez un Fa. Pour réinitialiser cette fonction, maintenez le bouton SETUP et appuyez simultanément sur TRANSPOSE UP ou DOWN; une lucarne s'affiche avec la valeur actuelle (00 à la sortie de l'usine). Vous pouvez la changer en appuyant sur les boutons TRANSPOSE UP ou DOWN. En appuyant simultanément sur les deux boutons, vous réinitialisez la gamme. La zone réglable va de -12 demi-tons en passant par 0 jusqu'à +12 demi-tons. Le dernier réglage est gardé en mémoire.

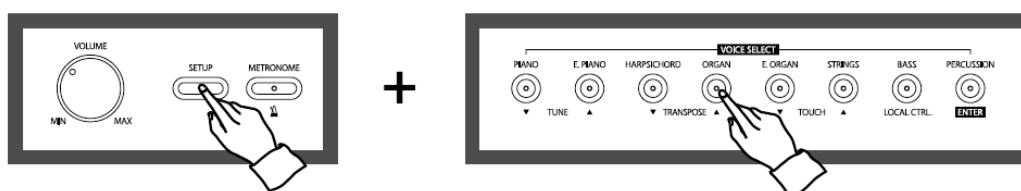

Frappe (Touch)

La sensibilité de frappe (Touch) définit dans quelle mesure la force de votre frappe agit sur le volume du son. 4 réglages différents sont à votre disposition afin de pouvoir régler le piano exactement à votre goût. Pour démarrer cette fonction, appuyez sur les boutons TOUCH UP ou DOWN en maintenant également la touche SETUP. Une lucarne s'affiche avec la valeur actuelle. Vous pouvez la changer en appuyant sur les boutons TRANSPOSE UP ou DOWN. En appuyant simultanément sur les deux boutons, vous pouvez réinitialiser. Le dernier réglage est gardé en mémoire.

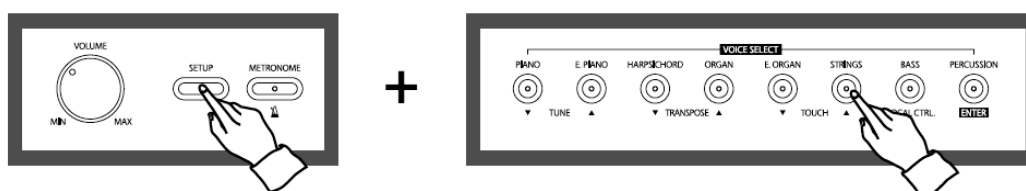

Indicateur de frappe, description

Doux (SoF) / Ce réglage permet de produire des sons puissants, même en frappant doucement.

Normal (nor) / C'est la frappe standard définie à la sortie de l'usine.

Dur (hrd) / Avec ce réglage, vous devez frapper fort pour produire un son puissant.

Éteint (oFF) / Si cette fonction est désactivée, tous les sons sont égaux, indépendamment de la force de frappe.

MIDI local

„Local control“ signifie en fait que le clavier du piano est normalement réglé par la production du son interne, c.à.d. que les sons internes sont directement reproduits au travers du clavier. Cette situation est nommée « local control on ». Si cette fonction est désactivée (local off), le clavier et la production de son sont séparés. En d'autres mots, vous n'entendez pas ce que vous jouez. De cette façon, vous pouvez utiliser votre clavier comme synthétiseur, mais par contre en prenant le son d'une source externe. Afin d'éteindre le MIDI control, maintenez le bouton SETUP et appuyez simultanément sur le bouton LOCAL CTRL. Sur l'écran apparaît « off ».

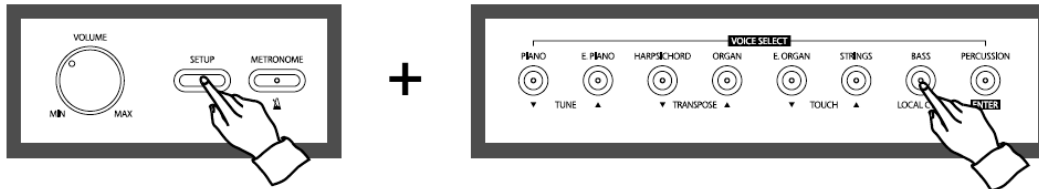

Réglages du son

Afin de pouvoir utiliser les onze réglages suivants, veuillez appuyer sur le bouton SETUP pour enclencher le mode désiré. Sur l'écran apparaît « - - - ». Appuyez ensuite sur DATA/TEMPO UP ou DOWN en maintenant le bouton SETUP pour sélectionner parmi les différentes fonctions. La fonction sélectionnée est indiquée sur l'écran. Afin de changer la valeur de la fonction indiquée, veuillez appuyer sur le bouton ENTER/PERCUSSION en maintenant le bouton SETUP. Dès lors, vous pouvez changer la valeur à l'aide des boutons DATA/TEMPO UP et DOWN. En maintenant les boutons, la valeur change plus rapidement. En appuyant simultanément sur les deux boutons, vous pouvez réinitialiser la valeur de sortie d'usine.

Indicateur Fonction Description Valeur sortie d'usine

F01	Volume du premier son	Réglage du volume	00-127	127
F02	Volume du son split	Réglage du volume	00-127	127
F03	Volume du son layer	Réglage du volume	00-127	100
F04	Métronome / démo	Réglage du volume	00-127	100
F05	Sélection du type de réverbération			
	r-0: Off, r-1: Room 1, r-2: Room 2,			
	r-3: Room 3, r-4: Hall 1, r-5: Hall 2,			
	r-6: Plate, r-7: Short Delay,			
	r-8: Long Delay			
	r-0 - r-8	r-5		
F06	Volume de REVERB	Réglage du volume	00-127	80
F07	Sélection du type d'effet			
	00: off, 01: Chorus 1, 02: Chorus 2,			
	03: Chorus 3, 04: Chorus 4,			
	05: Chorus 5, 06: Delay 1, 07: Delay 2,			
	08: Delay 3, 09: Flanger,			
	10: Feedback 1, 11: Feedback 2,			
	12: Feedback 3, 13: Feedback 4	00-13	0	
F08	Volume de l'effet	Réglage du volume	00-127	36
F09	Low EQ Level	EQ Gain	-6 - +6	6
F10	High EQ Level	EQ Gain	-6 - +6	0
F11	Initialisation	Réinitialisation	sortie d'usine	

Enregistrement et playback

Le piano dispose de la possibilité d'enregistrer votre jeu. Vous enregistrez trois chansons composées de deux sillons. Chaque sillon contient 9.000 notes.

1. Sélectionnez le son désiré et appuyez simultanément sur les boutons RECORD et TRACK. L'indicateur d'enregistrement s'allume et le bouton TRACK 1 clignote.
2. Commencez à jouer pour démarrer l'enregistrement ou appuyez PLAY. Les deux boutons clignotent. Un nouvel enregistrement sur le sillon 1 efface automatiquement le précédent.
3. Vous pouvez arrêter l'enregistrement en appuyant sur les boutons TRACK 1 ou RECORD. Le bouton RECORD s'éteint, TRACK 1 s'allume. Pour écouter l'enregistrement, veuillez appuyer sur PLAY. Le bouton TRACK 1 clignote pendant le playback.
4. Afin de démarrer l'enregistrement sur le deuxième sillon, appuyez simultanément sur les boutons RECORD et TRACK 2. RECORD s'allume, TRACK 2 clignote. Commencez à jouer pour démarrer l'enregistrement ou appuyez PLAY. Les deux boutons clignotent. Vous ne pouvez pas enregistrer l'accompagnement sur le sillon 2. Pour écouter l'enregistrement sur le sillon 1, veuillez appuyer sur TRACK 1. Vous pouvez jouer sur les deux sillons, indépendamment l'un de l'autre.
5. Vous pouvez arrêter l'enregistrement sur le sillon 2 en appuyant sur les boutons TRACK 2 ou RECORD. Le bouton RECORD s'éteint, TRACK 2 s'allume. Pour écouter l'enregistrement, veuillez appuyer sur PLAY. Le bouton TRACK 2 clignote pendant le playback.
6. Afin d'écouter les chansons enregistrées: appuyez sur le bouton PLAY. Si un enregistrement se trouve sur un sillon, l'indicateur de contrôle clignote. Vous pouvez éteindre les sillons que vous ne voulez pas écouter.
7. Arrêter le playback: appuyez à nouveau sur PLAY.
8. Effacer l'enregistrement: appuyez simultanément sur les boutons RECORD et PLAY pour effacer les sillons. Vous pouvez également effacer en remplaçant par un nouvel enregistrement. Le dernier enregistrement reste en mémoire, même en éteignant l'appareil.



Chansons démo (demosongs)

Votre piano a 50 chansons démo en mémoire que vous pouvez écouter pour votre plaisir ou utiliser pour vous exercer.

1. Appuyez sur DEMO MUSIC pour enclencher le mode désiré. Sur l'écran apparaît « d01 », la première chanson démo.
2. Afin de sélectionner une autre chanson, utilisez les boutons DATA UP et DOWN. Vous trouverez un aperçu des chansons démo en pièce jointe.
3. Appuyez sur PLAY/STOP afin de jouer la chanson démo sélectionnée.
4. Appuyez à nouveau sur PLAY/STOP afin d'arrêter la chanson.

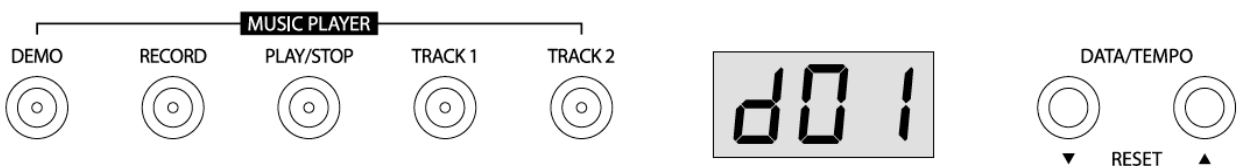

Morceaux de démonstration

d 01	Etude op.10 no.1	Chopin, Fryderyk Franciszek
d 02	Etude op.10 no.4	
d 03	Etude op.10 no.5	
d 04	Etude op.25 no.9	
d 05	Nocturne op.9 no.1	
d 06	Nocturne op.9 no.2	
d 07	Nocturne op.27 no.2	
d 08	Nocturne op.32 no.1	
d 09	Nocturne op.72 no.1	
d 10	Sonata op.3 no.4	
d 11	Mazurka op.7 no.1	
d 12	Mazurka op.30 no.2	
d 13	Mazurka op.67 no.3	
d 14	Polonaise op.40 no.1	
d 15	Waltz op.34 no.1	
d 16	Waltz op.64 no.1	
d 17	Waltz op.64 no.2	
d 18	Waltz op.69 no.2	
d 19	Impromptu No. 4 c sharp minor (Fantasie-Impromptu) Op.66	
d 20	Ballade op.23 no.1 in g minor	
d 21	Ballade op.47 no.3 in A flat Major	
d 22	Prelude op.28 no.1 in C Major- Agitato	
d 23	Prelude op.28 no.16 in b-flat minor- Presto con fuoco	
d 24	Piano Sonata no.10 in C major, KV330 I. Allegro moderato	Mozart, Wolfgang Amadeus
d 25	Piano Sonata no.11 in A major, KV331 I. Alla turca : Allegretto	
d 26	Piano Sonata no.14 in c minor, KV457 I. Adagio	
d 27	Piano Sonata no.14 in c minor, KV457 III. Assai allegro	
d 28	Variations "Ah! Vous dirai-je, Maman"	
d 29	Rondo in D major, KV485	
d 30	Sonate no.8 in c minor, op.13 'Pathetique' Grave - Allegro molto e con brio	Beethoven, Ludwig van
d 31	Sonate no.8 in c minor, op.13 'Pathetique' II. Adagio cantabile	
d 32	Sonate no.8 in c minor, op.13 'Pathetique' III. Allegro	
d 33	Arabesque No.1 in E major	Debussy, Claude Achille
d 34	Suite bergamesque 1. Prelude	
d 35	Suite bergamesque 3. Clair de lune	
d 36	Petite Suite, for piano 4-hands 2. Cortège	
d 37	Scenes from Childhood op.15 From foreign lands and peoples in G major	Schumann, Robert Alexander
d 38	"12 Etudes d'execution transcendante (Transcendental Etudes), S 139 Etude Transcendante in d minor, Mazeppa	Liszt, Franz
d 39	The flight of the bumble bee (by S. Rachmaninov)	Rimsky, Korsakov
d 40	Trois Gymnopedies 1. Lent et douloureux	Satie, Erik
d 41	12 Fantasie per clavicembalo (TWV 33) - Harpsichord music - 1. Fantasia	Telemann, Georg Philipp
d 42	12 Fantasie per clavicembalo (TWV 33) - Harpsichord music - 3. Fantasia	
d 43	12 Fantasie per clavicembalo (TWV 33) - Harpsichord music - 5. Fantasia	
d 44	12 Fantasie per clavicembalo (TWV 33) - Harpsichord music - 6. Fantasia	
d 45	12 Fantasie per clavicembalo (TWV 33) - Harpsichord music - 12. Fantasia	
d 46	Children's Album, Op.39 No.4 Mama	Tchaikovsky, Pyotr Ilyich
d 47	Prelude in C major, BWV933	Bach, Johann Sebastian
d 48	Praludium und Fuge in B BWV560 -Pipe Organ music -	
d 49	Wohltemperiertes Klavier-Pledudio 1	
d 50	Wohltemperiertes Klavier-Fuga 1	

Drums et table SFX

	Prog 1 Standard Drum (8-1)	Prog 57 SFX 2 (8-2)
27 - D#1	High Q	
28 - E1	Slap	
29 - F1	Scratch Push	
30 - F#1	Scratch Pull	
31 - G1	Sticks	
32 - G#1	Square Click	
33 - A1	Metronome Click	
34 - A#1	Metronome Bell	
35 - B1	Kick drum2/Jazz BD2	
36 - C1	Kick drum1/Jazz BD1	
37 - C#2	Side Stick	
38 - D2	Snare Drum1	
39 - D#2	Hand Clap	High Q
40 - E2	Snare Drum 2	Slap
41 - F2	Low Floor Tom	Scratch Push
42 - F#2	Closed Hi Hat [EXC1]	Scratch Pull
43 - G2	High Floor Tom	Sticks
44 - G#2	Pedal Hi-Hat [EXC1]	Square Click
45 - A2	Low Tom	Metronome Click
46 - A#2	Open Hi-Hat [EXC1]	Metronome Bell
47 - B2	Low-Mid Tom	Guitar Slide
48 - C2	Hi Mid Tom	Gt Cut Noise 1
49 - C#3	Crash Cymbal 1	Gt Cut Noise 2
50 - D3	High Tom	Double Bass Slap
51 - D#3	Ride Cymbal 1	Key Click
52 - E3	Chinese Cymbal	Laughing
53 - F3	Ride Bell	Screaming
54 - F#3	Tambourine	Punch
55 - G3	Splash Cymbal	Heart Beat
56 - G#3	Cowbell	Footsteps 1
57 - A3	Crash Cymbal2	Footsteps 2
58 - A#3	VibraSlap	Applause
59 - B3	Ride Cymbal2	Door Creaking
60 - C4	Hi Bongo	Door Closing
61 - C#4	Low Bongo	Scratch
62 - D4	Mute Hi Conga	Wind Chime
63 - D#4	Open Hi Conga	Car Engine Start
64 - E4	Low Conga	Car Breaking
65 - F4	High Timbale	Car Pass
66 - F#4	Low Timbale	Car Crash
67 - G4	High Timbale	Police Siren
68 - G#4	Low Agogo	Train
69 - A4	Cabasa	Jet Take-off
70 - A#4	Maracas	Helicopter
71 - B4	Short Whistle[EXC2]	Starship
72 - C5	Long Whistle[EXC2]	Gun Shot
73 - C#5	Short Guiro[EXC3]	Machinegun
74 - D5	Long Guiro[EXC3]	Lasergun
75 - D#5	Claves	Explosion
76 - E5	Hi Wood Block	Dog
77 - F5	Low Wood Block	Horse Gallop
78 - F#5	Mute Cuica[EXC4]	Birds
79 - G5	Open Cuica[EXC4]	Rain
80 - G#5	Mute Triangle[EXC5]	Thunder
81 - A5	Open Triangle[EXC5]	Wind
82 - A#5	Shaker	Sea Shore
83 - B5	Jingle Bell	Stream
84 - C6	Belltree	Bubble
85 - C#6	Castanets	
86 - D6	Mute Surdo[EXC6]	
87 - D#6	Open Surdo[EXC6]	
88 - E6		

Exécution MIDI

Function		Recognized	Transmitted	Remark
Basic Channel	Default	ALL	1-3	
Mode	Default	OMNI OFF, POLY	OMNI OFF, POLY	
Note ON/OFF	9nH kk wv	O	O	#kk:note ON (0-127) #wv:velocity (1-127)
Pitch Bender	EnH bi bh	O	O	Maximum swing +/- 1 tone
Control Change	00 BnH 00H cc	O	X	Bank Select
	01 BnH 01H cc	O	X	Modulation Wheel
	05 BnH 05H cc	O	X	Portamento Time
	06 BnH 06H cc	O	X	Data Entry
	07 BnH 07H cc	O	X	Volume
	10 BnH 0AH cc	O	X	Pan Out
	11 BnH 0BH cc	O	X	Expression
	64 BnH 40H cc	O	O	Sustain (Damper) Pedal
	65 BnH 41H cc	O	X	Portamento ON/OFF
	66 BnH 42H cc	O	O	Sostenuto Pedal
	67 BnH 43H cc	O	O	Soft Pedal
	80 BnH 80H wv	O	X	Reverb Prog.(wv=00H-70H)
	81 BnH 51H wv	O	X	Chorus Prog.
	91 BnH 5BH wv	O	X	Reverb Send Level
93 BnH 5DH wv	O	X	Chorus Send Level	
120 BnH 78H 00H	O	X	All Sound Off	
121 BnH 79H 00H	O	X	Reset All Controller	
123 BnH 7BH 00H	O	X	All Notes Off	
126 BnH 7EH 00H	O	X	Mono On	
127 BnH 7FH 00H	O	X	Poly On	
Program Change	CnH PP	O	O	Sounds/Drum Set List
System Exclusive	General MIDI Reset	X	X	

O:Yes, X:No

WEEE-Déclaration / Élimination



Votre produit a été conçu et fabriqué avec des matériaux et composants de haute qualité, pouvant être recyclés et réutilisés. Ce symbole signifie que les appareils électriques et électroniques doivent être séparés des ordures ménagères au bout de leur durée de vie. Veuillez rapporter cet appareil dans votre déchetterie communale locale ou dans un centre de recyclage. Veuillez nous aider à conserver l'environnement dans lequel nous vivons.

Sous réserve de modifications techniques ou de changement de photo d'apparition. Toutes les informations correspondent à l'état au moment de l'impression. Musikhaus Kirstein GmbH ne garantit pas l'exactitude et l'exhaustivité des descriptions indiquées, des images et des informations. Les couleurs des photos et les spécifications peuvent légèrement dévier du produit. Les produits de Musikhaus Kirstein GmbH ne sont disponibles que chez des revendeurs autorisés. Les distributeurs et les revendeurs ne sont en aucun cas des dirigeants de Musikhaus Kirstein GmbH. et n'ont aucun droit de s'engager juridiquement avec Musikhaus Kirstein GmbH, que ce soit de manière expresse ou implicite. Ce mode d'emploi est protégé par le droit d'auteur. Toute reproduction ou réimpression, ou tout autre procédé, et toute reproduction d'images, également modifiée, ne sont autorisées qu'avec l'accord écrit de Musikhaus Kirstein GmbH.

Musikhaus Kirstein GmbH

Bernbeurener Str. 11

86956 Schongau

Telefon: 0049-8861-909494-0

Telefax: 0049-8861-909494-19

www.kirstein.de

