

Classic Cantabile KH-238 Kopfhörer HiFi dynamisch

ArtNr.: 00016331



Bedienungsanleitung

Version: 10.2024

Vielen Dank, dass Sie sich für dieses Produkt entschieden haben. Um sicherzustellen, dass Sie mit dem Classic Cantabile Kopfhörer voll und ganz zufrieden sind, lesen Sie sorgfältig und verstehen Sie diese Bedienungsanleitung, bevor Sie unser Produkt verwenden. Bewahren Sie diese Bedienungsanleitung an einem sicheren Ort auf. Die Bedienungsanleitung muss an alle nachfolgenden Anwender weitergegeben werden.



Bedienungsanleitung beachten!

⚠️ WARNUNG

Mit dem Signalwort WARNUNG sind die Gefahren gekennzeichnet, die ohne Vorsichtsmaßnahmen zu schweren Verletzungen führen können.

⚠️ HINWEIS

Mit dem Signalwort HINWEIS sind allgemeine Vorsichtsmaßnahmen gekennzeichnet, die im Umgang mit dem Produkt beachtet werden sollen.

⚠️ HINWEIS

Bilder und Bildschirmdarstellungen in dieser Bedienungsanleitung können vom Erscheinungsbild des tatsächlichen Produkts geringfügig abweichen, solange dies keine negativen Auswirkungen auf die technischen Eigenschaften und Sicherheit des Produkts hat.

⚠️ HINWEIS

Alle personenbezogenen Formulierungen in dieser Bedienungsanleitung sind geschlechtsneutral zu betrachten.

Diese Bedienungsanleitung gilt für Personen, die von einer für ihre Sicherheit verantwortlichen Person beaufsichtigt oder in die Bedienung des Gerätes eingewiesen wurden und nachgewiesen haben mit dem Gerät umgehen zu können.

⚠️ WARNUNG

**Kinder sollten beaufsichtigt werden, um sicherzustellen, dass sie nicht mit dem Kopfhörer spielen.
Der Kopfhörer ist kein Spielzeug**

Alle Informationen in dieser Bedienungsanleitung wurden nach bestem Wissen und Gewissen kontrolliert. Weder Autor noch Herausgeber können jedoch für Schäden haftbar gemacht werden, die in Zusammenhang mit der Verwendung dieser Bedienungsanleitung stehen.

Sonstige, in diesem Dokument aufgeführte Produkt-, Marken- und Unternehmensbezeichnungen können die Warenzeichen ihrer jeweiligen Eigentümer sein. Die Einhaltung sämtlicher anwendbarer Urheberrechtsgesetze liegt in der Verantwortung des Anwenders dieses Dokuments.

Detaillierte Sicherheitshinweise:**⚠ HINWEIS**

- Lesen Sie diese Anweisungen und bewahren Sie diese Anleitung auf.
- Beachten Sie alle Warnungen. Befolgen Sie alle Anweisungen.
- Verwenden Sie dieses Gerät nicht im Wasser.
- Reinigen Sie das Gerät nur mit einem trockenen Tuch.
- Legen Sie das Gerät nicht in auf Wärmequellen wie Heizkörpern, Öfen oder andere Geräte, die Wärme erzeugen.
- Achten Sie auf die Lautstärke! Hören mit zu hohem Lautstärkepegel kann Ihr Gehör dauerhaft schädigen.
- Wenden Sie sich bezüglich aller Reparatur- /Wartungsarbeiten an qualifiziertes Servicepersonal. Öffnen Sie das Gerät bzw. das Gehäuse nicht eigenmächtig. Eine Wartung ist erforderlich, wenn das Gerät auf irgendeine Weise beschädigt wurde, z. B. wenn das Kabel beschädigt ist, Flüssigkeit verschüttet wurde oder das Gerät Regen oder Feuchtigkeit ausgesetzt war, nicht ordnungsgemäß funktioniert.

**Beschreibung:****Funktion:**

Der Kopfhörer kann mit jedem Abspielgerät (z.B. CD-Player) als auch Instrument (z.B. E-Drumset, Keyboard oder Piano) verbunden werden. Hierbei ist je nach Buchse lediglich auf den Einsatz der korrekten 3,5 mm Klinke oder der 6,3 mm Klinke des Adapters zu achten.(Adapter liegt bei)

⚠ WARNUNG

Achten Sie auf die Lautstärke! Hören mit zu hohem Lautstärkepegel kann Ihr Gehör dauerhaft schädigen.

Wartung

Ihr Gerät erfordert keine besondere Wartung. Wenden Sie sich jedoch im Falle einer Fehlfunktion an ein zugelassenes Servicecenter oder den Hersteller

Reinigung

Verwenden Sie zur Reinigung ein fusselreies und nur leicht feuchtes Tuch.

Technische Spezifikationen:

System: dynamische Kopfhörer

Nennimpedanz: 32 Ohm

Lautsprecher: Stereo

Frequenzbereich: 20-20000 Hz

Empfindlichkeit: 110dB SPL

WEEE-Erklärung

(Waste of Electrical and Electronic Equipment)

Ihr Produkt wurde unter Verwendung hochwertiger Materialien und Komponenten entwickelt und hergestellt, die recycelbar und wiederverwendbar sind. Das Symbol bedeutet, dass Ihr Produkt am Ende seiner Lebensdauer vom Hausmüll getrennt entsorgt werden muss.

Entsorgen Sie dieses Gerät bei Ihrer örtlichen Sammelstelle oder Recyclingstelle. Bitte helfen Sie mit, die Umwelt zu schützen, in der wir alle leben.

Alle technischen Daten und Erscheinungsbilder können ohne vorherige Ankündigung geändert werden. Alle Angaben waren zum Zeitpunkt der Drucklegung korrekt. Die Musikhaus Kirstein GmbH übernimmt keine Gewähr für die Richtigkeit oder Vollständigkeit der in diesem Handbuch enthaltenen Beschreibungen, Fotos oder Aussagen. Gedruckte Farben und Spezifikationen können geringfügig vom Produkt abweichen. Produkte der Musikhaus Kirstein GmbH werden nur über autorisierte Händler vertrieben. Distributoren und Händler sind keine Vertreter der Musikhaus Kirstein GmbH und nicht befugt, die Musikhaus Kirstein GmbH in irgendeiner Weise rechtlich zu binden.

Diese Bedienungsanleitung ist urheberrechtlich geschützt. Die Vervielfältigung dieser Bedienungsanleitung, auch auszugsweise, ist nur mit Genehmigung der Musikhaus Kirstein GmbH gestattet. Gleiches gilt für die Vervielfältigung oder das Kopieren von Bildern, auch in geänderter Form.

© 2024

 **KIRSTEIN.de**

Musikhaus Kirstein GmbH

Bernbeurener Str. 11

D-86956 Schongau

info@kirstein.de

www.kirstein.de

Telefon/Phone: +49(0)8861 / 90 94 94 -0



Classic Cantabile KH-238 Headphones HiFi dynamic

Item number: 00016331



User Manual

Version: 10.2024

Thank you for choosing this product.

To ensure that you are fully satisfied with the Classic Cantabile headphones, read this manual carefully and understand these instructions before using our product. Keep these operating instructions in a safe place. The operating instructions must be passed on to all subsequent users.



Please carefully follow the instructions!



WARNING

The signal word **WARNING** indicates the dangers that can lead to serious injuries without precautionary measures.



NOTE

The signal word **NOTE** indicates general precautionary measures that should be observed when handling the product.



NOTE

Images and screen shots in this manual may differ slightly from the appearance of the actual product as long as this has no negative effects on the technical properties and safety of the product.



NOTE

All personal formulations in these operating instructions are to be considered gender-neutral.

These operating instructions apply to persons who have been supervised by a person responsible for their safety or who have been instructed in the operation of the device and have demonstrated that they can handle the device.



WARNING

Children should be supervised to ensure that they do not play with the device.

Do not leave children unattended. The product is not a toy!

All information in this operating manual has been checked to the best of our knowledge and belief. However, neither the author nor the publisher can be held liable for any damage associated with the use of this manual.

Other product, brand and company names mentioned in this document may be the trademarks of their respective owners. Compliance with all applicable copyright laws is the responsibility of the user of this document.

Detailed safety information:**⚠ NOTE**

- Read these instructions. Keep these instructions.
- Heed all warnings. Follow all instructions.
- Do not use this device near water.
- Only clean the device with a dry cloth.
- Do not block any ventilation openings.
- Do not place the device near heat sources such as radiators, stoves or other devices that generate heat.
- Pay attention to the volume! Hearing at a high-volume level can permanently damage your hearing.
- Contact qualified service personnel for all repair / maintenance work. Do not open the device or the housing yourself. Maintenance is required if the device has been damaged in any way, e.g., if the power cord or plug is damaged, liquid has been spilled or objects have fallen into the device, the device has been exposed to rain or moisture, is not working properly or has been dropped.

**Function:**

The headphones can be connected to every playing device (e.g., CD-players) as well as instrument (e.g., E-drumset, keyboard or piano). It is only important to note which jack plug is required for the used device: the 3.5 mm jack or the 6.3 mm jack of the adapter. (Adapter is included in delivery)

⚠ WARNING Pay attention to the volume! Hearing at a high-volume level can permanently damage your hearing.

Maintenance

Your device does not require any special maintenance. However, in the event of a malfunction, contact an approved service center or the manufacturer

Cleaning

Use a lint-free and only slightly damp cloth for cleaning.

Technical specifications:

System: dynamic headphones

Impedance: 32 Ohm

Speakers: Stereo

Frequency range: 20-20000 Hz

Sensitivity: 110dB SPL

WEEE declaration (Waste of Electrical and Electronic Equipment)

Your product has been developed and manufactured using high quality materials and components that are recyclable and reusable. The symbol means that your product must be disposed of separately from household waste at the end of its service life.

Dispose of this device at your local collection or recycling centre, please help protect the environment we all live in.

All technical data and appearances are subject to change without notice. All information was correct at the time of printing. Musikhaus Kirstein GmbH assumes no liability for the correctness or completeness of the descriptions, photos or statements contained in this manual. Printed colours and specifications may differ slightly from the product. Musikhaus Kirstein GmbH products are only sold through authorized dealers. Distributors and dealers are not representatives of Musikhaus Kirstein GmbH and are not authorized to bind Musikhaus Kirstein GmbH legally in any way.

This manual is protected by copyright. Reproduction of these operating instructions, in whole or in part, is only permitted with the approval of Musikhaus Kirstein GmbH. The same applies to the duplication or copying of images, even in modified form.

© 2024

 **KIRSTEIN.de**

Musikhaus Kirstein GmbH

Bernbeurener Str. 11

D-86956 Schongau

info@kirstein.de

www.kirstein.de

Phone: +49(0)8861 / 90 94 94 -0



STEINMAYER

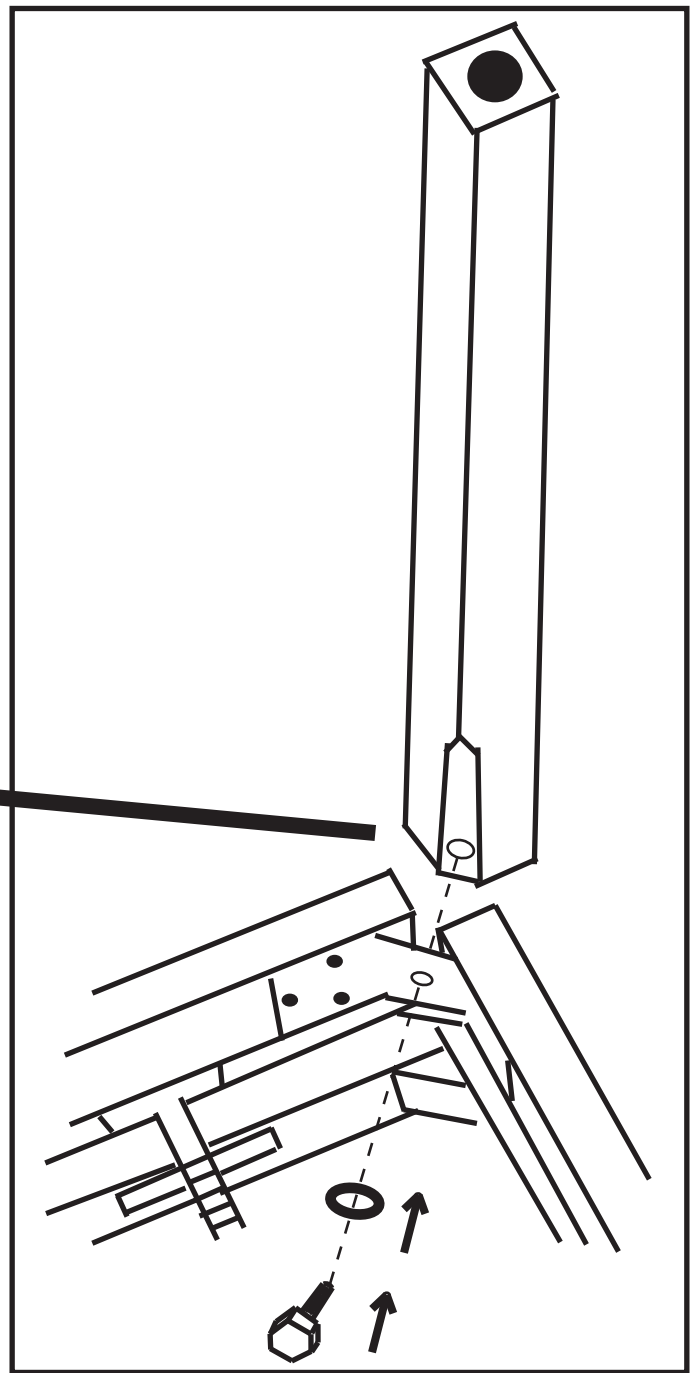
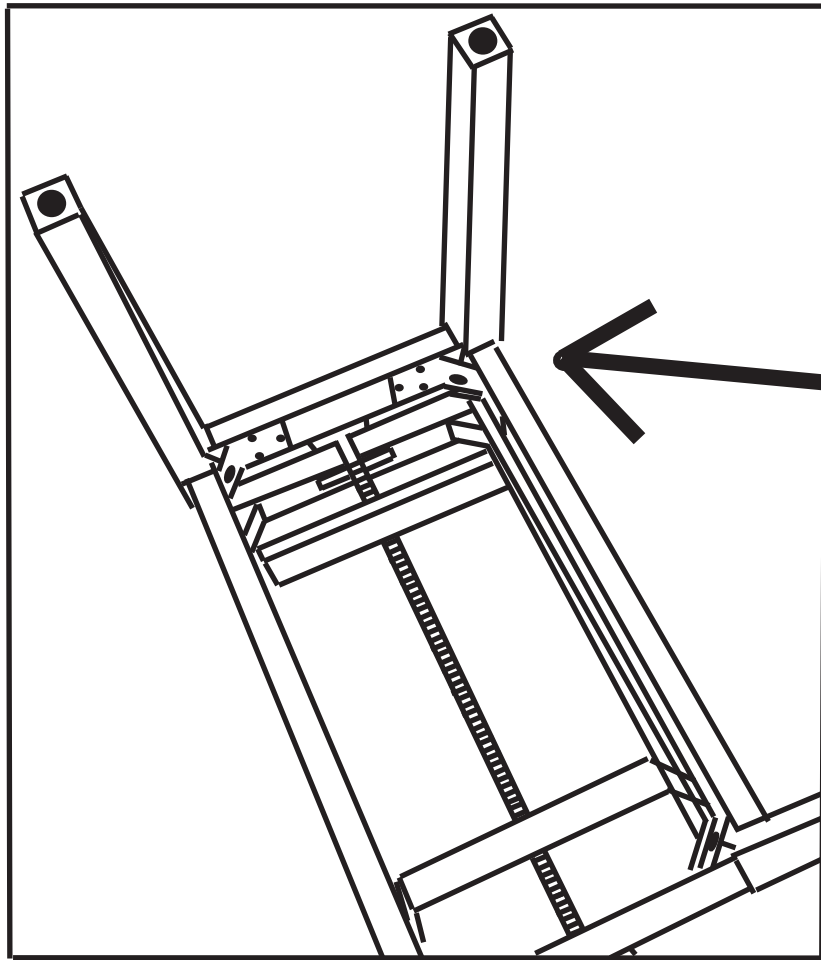

VORSICHTSMASSNAHMEN (BITTESORGFÄLTIG DURCHLESEN) Kinder sollten beaufsichtigt werden, um sicherzustellen, dass sie dieses Produkt nicht als Spielzeug verwenden. Lassen Sie Kinder niemals unbeaufsichtigt mit dem Verpackungsmaterial spielen. **Warnhinweise:** Stellen Sie das Produkt stets auf eine geeignete Oberfläche ab, um ein Wackeln oder Umfallen zu verhindern. **Vorsichtsmaßnahmen:** Um Schäden am Produkt zu vermeiden, stellen Sie es nicht an Plätze mit hohen Temperaturen oder viel Staub, stellen Sie es nicht direkt neben eine Klimaanlage und vermeiden Sie direkte Sonneneinstrahlung. Wenden Sie im Umgang mit dem Produkt keinerlei Gewalt an und stellen Sie keine zu schweren Gegenstände darauf. **Ort** Setzen Sie das Produkt nicht den folgenden Bedingungen aus, um Verformungen, Verfärbungen oder größere Schäden zu vermeiden: Direktes Sonnenlicht, extreme Temperatur oder Luftfeuchtigkeit, übermäßig staubiger oder schmutziger Ort, starke Vibrationen oder Stöße. **Reinigung:** Reinigen Sie das Produkt nur mit einem weichen, trockenen Tuch. Verwenden Sie keine Farbverdünner, Lösungsmittel, Reinigungsflüssigkeiten oder chemisch imprägnierte Wischtücher. **Handhabung:** Üben Sie keine übermäßige Kraft auf Bedienelemente wie z.B. Schalter, Knöpfe, Tasten aus. Technische Änderungen und Änderungen im Erscheinungsbild sind vorbehalten. Alle Angaben entsprechen dem Stand bei Drucklegung. Für die Richtigkeit und Vollständigkeit der enthaltenen Beschreibungen, Abbildungen und Angaben übernimmt Musikhaus Kirstein GmbH keinerlei Gewähr. Abgebildete Farben und Spezifikationen können geringfügig vom Produkt abweichen. Musikhaus Kirstein GmbH - Produkte sind nur über autorisierte Händler erhältlich. Distributoren und Händler sind keine Handlungsbevollmächtigten von Musikhaus Kirstein GmbH und haben keinerlei Befugnis, die Musikhaus Kirstein GmbH in irgendeiner Weise, sei es ausdrücklich oder durch schlüssiges Handeln, rechtlich zu binden. Diese Bedienungsanleitung ist urheberrechtlich geschützt. Jede Vervielfältigung, bzw. jeder Nachdruck, auch auszugsweise, und jede Wiedergabe der Abbildungen, auch in verändertem Zustand, ist nur mit schriftlicher Zustimmung der Firma Musikhaus Kirstein GmbH gestattet.

PRECAUTIONS (PLEASE READ CAREFULLY) Children should be supervised to ensure that they do not use this product as a toy. Never let children play with the packaging material unsupervised. **Warning:** Always place the product on a suitable surface to prevent it from wobbling or falling over. **Precautions:** To avoid damage to the product, do not place it in places with high temperatures or a lot of dust, do not place it directly next to an air conditioner and avoid direct sunlight. Do not use force when handling the product and do not place objects that are too heavy on it. **Location** Do not expose the product to the following conditions to avoid warping, discoloration, or major damage: direct sunlight, extreme temperature or humidity, excessively dusty or dirty location, strong vibration or shock. **Cleaning:** Only clean the product with a soft, dry cloth. Do not use paint thinners, solvents, cleaning fluids, or chemically impregnated wipes. **Handling:** Do not exert excessive force on controls such as switches, buttons, buttons off. Technical changes and changes in appearance are reserved. All information corresponds to the status at the time of printing. Musikhaus Kirstein GmbH assumes no liability for the correctness and completeness of the descriptions, illustrations and information contained. Shown colors and specifications may differ slightly from the product. Musikhaus Kirstein GmbH - Products are only available through authorized dealers. Distributors and dealers are not authorized representatives of Musikhaus Kirstein GmbH and have no authority to bind Musikhaus Kirstein GmbH legally in any way, be it expressly or through coherent action. This manual is protected by copyright. Any duplication or reprint, even in part, and any reproduction of the images, even in a modified state, is only permitted with the written consent of Musikhaus Kirstein GmbH.



DP-50 Digital Piano



Bedienungsanleitung / Users manual

Einleitung

Herzlichen Dank dass Sie sich für das **Classic Cantabile DP 50 Digitalpiano** entschieden haben.

Wir wünschen Ihnen viel Spaß und Freude mit Ihrem neuen Classic Cantabile DP 50 Digitalpiano.

Bitte lesen Sie diese Anleitung aufmerksam, um die praktischen Funktionen des **Classic Cantabile DP 50 Digitalpiano** voll nutzen zu können.

Außerdem empfehlen wir Ihnen, dieses Handbuch an einem sicheren und leicht zugänglichen Ort aufzubewahren, um später darin nachschlagen zu können.

Achtung !

Vor dem ersten Einschalten und der Inbetriebnahme des Geräts lesen Sie auf Jeden Fall die Sicherheitsanweisungen durch um Verletzungen sowie Beschädigungen des Geräts zu vermeiden.

Bedienungsanleitung (deutsch) ab Seite 1

Introduction

Thank you for your purchase of the **Classic Cantabile DP 50 digital piano**.

We hope that you will enjoy the use of the Classic Cantabile DP 50 digital piano.

Please read through this manual carefully before beginning to use, so that you will be able to take full advantage of the **Classic Cantabile DP 50 digital piano** features and enjoy trouble-free operation for years to come.

Please keep this manual at a safe and dry place where you easily can access it.

Caution !

Before switching on the instrument or device read carefully the safety instructions to avoid serious injuries or damage of the product.

Operators manual (english) -> start from page 22

Sicherheitshinweise

Bitte lesen Sie diese Hinweise bevor Sie das Gerät bedienen und verwahren Sie sie an einem sicheren Ort. Befolgen Sie die Sicherheitshinweise um Schäden oder gar Verletzungen durch Strom, Kurzschlüsse oder Brand zu vermeiden. Dazu gehört unter anderem Folgendes:

Entfernen Sie weder Gehäuse noch Rückwand, es befinden sich keine Teile im Gerät, die von Ihnen gewartet werden könnten. Sollte eine Reparatur nötig sein, wenden Sie sich bitte an eine qualifizierte Werkstatt.

- Setzen Sie das Gerät weder Regen noch sonstiger Feuchtigkeit aus, vermeiden Sie den Betrieb unter feuchten oder nassen Bedingungen. Stellen Sie auch keine flüssigkeitsgefüllten Behälter darauf, damit keine Spritzer in das Gerät gelangen können.
- Sollte das Stromkabel oder der Stecker beschädigt sein, ein Soundverlust während der Benutzung des Pianos auftreten, Sie einen ungewöhnlichen Geruch wahrnehmen oder Rauch austritt, schalten Sie das Gerät bitte unverzüglich aus, trennen Sie es vom Strom und geben Sie es in eine qualifizierte Fachwerkstatt.
- Benutzen Sie nur Spannungen, für die das Gerät zugelassen ist. Diese ist auf dem Typenschild des Pianos angegeben.
- Bevor Sie das Gerät reinigen, trennen Sie es bitte immer vom Strom. Berühren Sie niemals den Stecker oder die Steckdose mit feuchten Händen!
- Überprüfen Sie bitte regelmäßig den Zustand des Steckers und entfernen Sie den Schmutz oder Staub, der sich eventuell darauf angesammelt hat.

Vorsichtsmaßnahmen

- Platzieren Sie das Stromkabel nicht in der Nähe von Heizquellen wie Heizkörpern oder Radiatoren, biegen Sie es nicht übermäßig, stellen Sie keine schweren Gegenstände darauf und geben Sie auch Acht, dass es nicht anderweitig beschädigt wird. Verlegen Sie es so, dass niemand darüber stolpern oder darauf treten kann und keine Gegenstände darüber gerollt werden können.
- Wenn Sie das Gerät vom Strom trennen möchten, ziehen Sie bitte stets am Stecker und keinesfalls am Kabel.
- Betreiben Sie das Piano nicht an einer Mehrfachsteckdose, das kann sowohl einen Soundverlust, sowie eine Überlastung oder Überhitzung der Steckdose zur Folge haben.
- Trennen Sie das Piano von der Steckdose, wenn Sie es längere Zeit nicht benutzen und grundsätzlich während eines Gewitters.
- Bevor Sie das Piano an andere Geräte anschließen, schalten Sie bitte stets alle Geräte aus, drehen alle Lautstärkeregler auf Minimum und schalten Sie dann erst die Geräte ein.
- Setzen Sie das Gerät nicht übermäßigem Staub oder Vibrationen aus, weder Hitze noch Kälte, auch nicht direktem Sonnenlicht und lassen Sie es nicht tagsüber im Auto liegen. Sie vermeiden dadurch einerseits Verfärbungen und Schäden an der Oberfläche, andererseits Schäden an der Elektronik.
- Benutzen Sie das Piano nicht in der Nähe von Fernseh- oder Radiogeräten und Lautsprechern um Interferenzen zu vermeiden, die den Betrieb des Pianos stören könnten.
- Stellen Sie das Piano nicht auf unebenem Boden auf, da es dadurch nicht stabil steht und eventuell umkippen könnte.
- Bevor Sie das Piano transportieren, ziehen Sie bitte sämtliche Kabel ab.
- Wenn Sie das Gerät reinigen möchten, benutzen Sie bitte ein trockenes, weiches Tuch. Benutzen Sie keine Verdüner, Lösungsmittel oder sonstige Reinigungsflüssigkeiten oder chemisch imprägnierte Tücher. Stellen Sie keine vinylhaltigen Produkte auf das Piano, ebenso wenig Plastik- oder Gummi-Objekte. Dadurch könnte sich die Oberfläche des Pianos verfärben.

- Setzen Sie sich nicht auf das Piano und stellen Sie keine schweren Gegenstände darauf.
- Wenden Sie im Umgang mit Knöpfen, Tasten und Steckern keine Gewalt an.
- Seien Sie vorsichtig, damit die Tastenabdeckung nicht Ihre Finger einklemmt. Stecken Sie keinesfalls einen Finger in den Spalt zwischen Abdeckung und Tastatur!
- Geben Sie Acht, dass auch sonst keinerlei Gegenstände in den Spalt zwischen Abdeckung und Tastatur gelangen. Sollte es dennoch passieren, trennen Sie das Gerät vom Strom und geben Sie es zur Inspektion in eine qualifizierte Werkstatt.
- Halten Sie einen Abstand von 3 cm zwischen Wand und Piano ein. Dieser ist wichtig für die Zirkulation der Luft, die ein Überhitzen des Pianos verhindert.
- Lesen Sie sorgfältig das Kapitel über Aufbau und Inbetriebnahme, da Sie sich bei unsachgemäßem Aufbau verletzen oder das Gerät beschädigen können.
- Betreiben Sie das Piano nicht über einen längeren Zeitraum bei hoher Lautstärke, da dies zu einem, unter Umständen dauerhaften, Hörverlust führen kann. Wenn Sie den Verdacht haben, schlechter zu hören oder Geräusche wie Klingeln oder Pfeifen wahrnehmen, konsultieren Sie bitte einen Arzt.
- Schalten Sie das Gerät während eines Gewitters aus und trennen Sie es von der Steckdose.

Willkommen

Vielen Dank und herzlichen Glückwunsch zum Kauf Ihres neuen Dynatone Digitalpianos! Es befindet sich auf dem neuesten Stand der Technik und verfügt über neueste elektronische Technologie um die Bedienung so einfach wie möglich zu gestalten. Das vielseitige Digitalpiano ist ideal sowohl für Anfänger wie für erfahrene Musiker. Durch seine kompakte Bauweise benötigt es weniger Platz als ein traditionelles oder ein großes digitales Piano. Das schlanke, stylische Design fügt sich in die meisten häuslichen Umgebungen ein. Um alle Möglichkeiten und Funktionen voll ausschöpfen zu können, lesen Sie bitte dieses Handbuch sorgfältig und befolgen Sie die darin enthaltenen Hinweise.

Hauptfunktionen

16 Instrumente

Grand Piano 1/2, Harpsichord, Vibraphon, Elec. Piano 1/2, Organ 1/2, Elec. Organ 1/2, Strings 1/2, Bass 1/2, Drum Set, Sound Effekt, etc.

50 Demosongs

Das Piano verfügt über 50 Demosongs, die Sie entweder zu Ihrem Vergnügen anhören oder zum Lernen benutzen können.

2-Spur-Aufnahme und Playback

Sie können mit Hilfe dieser Funktion Ihr eigenes Spiel aufnehmen und wiedergeben.

USB-Anschluss

Sie können über diesen Anschluss Ihr Piano mit einem PC verbinden und dadurch MIDI- und Audio-Daten austauschen.

Nützliche Funktionen

Das Piano verfügt über zahlreiche Funktionen wie Metronom, Twin Piano, Audio In/Out, 2 Kopfhöreranschlüsse, Tuning, Transponierung, Layer und Split.

Auto-Power-Off

Das Piano kann sich selbständig ausschalten, wenn es 30 min lang nicht benutzt wird, und kann dadurch Strom sparen.

Inhaltsverzeichnis

Sicherheitshinweise	1
Vorsichtsmaßnahmen	1
Willkommen	2
Hauptfunktionen	2
Inhaltsverzeichnis	3
Auspacken	4
Aufbau	5
Seiten und Pedalkasten	5
Zusammenbau des Pianostands	5
Verbindung von Piano und Pianostand	5
Anschluss von Pedalkabel und Netzteil	6
Anschlüsse	6
Inbetriebnahme des Pianos	6
Kopfhörer	7
Anschluss von Audio-Geräten	7
Anschluss eines Computers	7
Anschluss des Pedals	8
Bedienelemente	8
Grundlegende Bedienung	9
Lautstärke	9
Sounds	9
Layer	10
Split	11
Reverb	11
Metronom	12
Twin Piano	12
Funktionen	12
Tuning	12
Transpose	13
Touch	13
MIDI Local	14
Sound-Einstellungen	14
Aufnahme und Playback	15
Demosongs	16
Übersicht über die Demosongs	17
Drums und SFX Tabelle	18
MIDI Implementierung	19
Hilfe bei Störungen	20
Spezifikationen	20
WEEE-Erklärung / Entsorgung	21
Herstellerangaben	21

Auspacken

Packen Sie das Piano und sein Zubehör vorsichtig aus. Das Piano besteht aus folgenden Teilen:

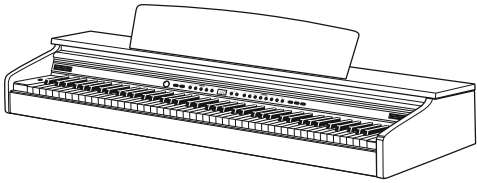

Piano (a)

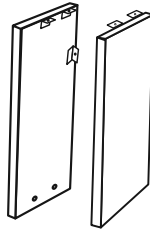

rechtes und linkes Bein (b)

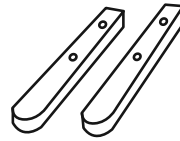

rechter und linker Fuß (c)



Pedalkasten (d)

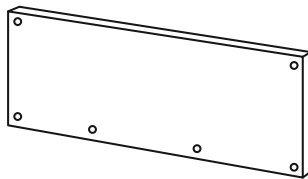

Rückwand (e)

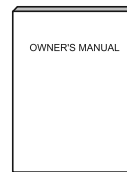

Bedienungsanleitung

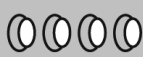

4 Bolzenschrauben (f)

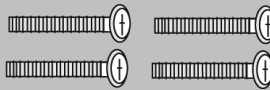

**4 Bolzen für Fuß-Stand
M6 x 30 mm (g)**



**4 Muttern für
Fuß-Stand (h)**



6 Beilagscheiben (i)

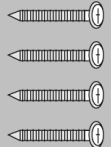

**4 Schrauben für
Rückwand-Pedalkasten
4 x 15 mm (j)**



**2 Bolzenschrauben für
Rückseite-Stand
M4 x 12 mm (k)**

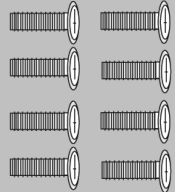

**8 Bolzen für
Piano.Pedalkasten
M6 x 25 mm (l)**

Nehmen Sie jedes Teil in Augenschein und vergewissern Sie sich, dass es in gutem Zustand ist. Wenn Sie Teile vermissen oder welche beschädigt sind, wenden Sie sich bitte an Ihren Händler!

Aufbau

Seiten und Pedalkasten

Bauen Sie die Beine (b) und FüÙe (c) mit Hilfe der Bolzen (g) und der Muttern (h) zu den Seitenteilen zusammen, wie in der Abbildung dargestellt.

Befestigen Sie anschließend die Seitenteile mit Hilfe der 4 Bolzen (l) am Pedalkasten (d).

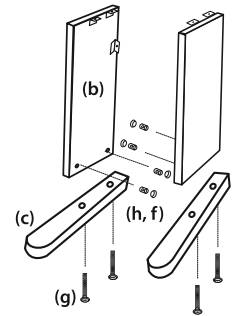
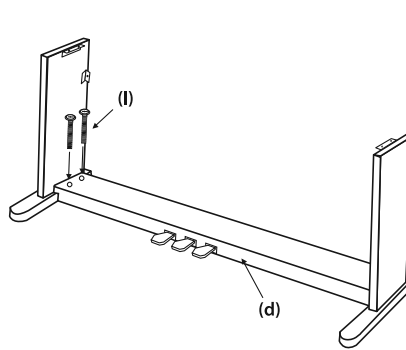

Zusammenbau des Pianostands

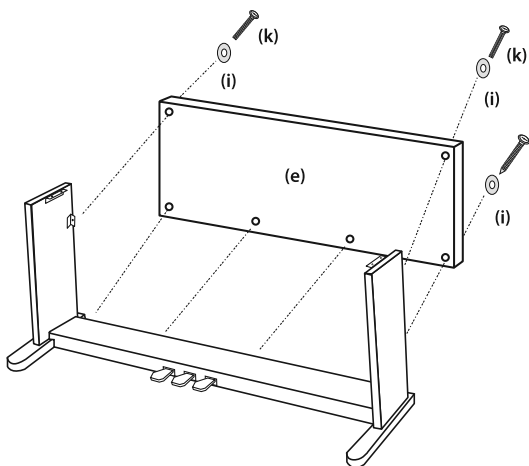

Befestigen Sie nun die Rückwand (e) an Seitenteilen und Pedalkasten mit 2 Bolzen (k), 4 Schrauben (j) und 6 Beilagscheiben (i).

Verbindung von Piano und Pianostand

Stellen Sie den Unterbau aufrecht und setzen Sie vorsichtig das Piano (a) darauf. Befestigen Sie es mit 4 Bolzen (l) gemäß der Abbildung.

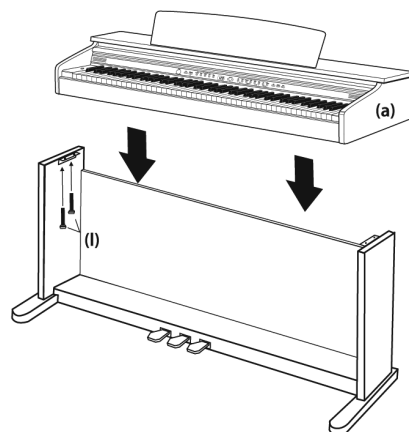

Stellen Sie den Notenständer auf und befestigen Sie ihn mit den Metallklammern an der Rückseite.

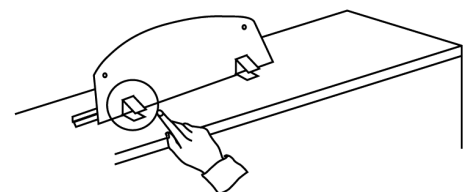

Anschluss von Pedalkabel und Netzteil

Stecken Sie Pedalkabel (-> Pedal) und Netzteil (-> DC 12V) in die entsprechenden Buchsen an der Unterseite des Pianos wie in der Abbildung dargestellt.

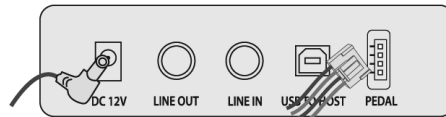
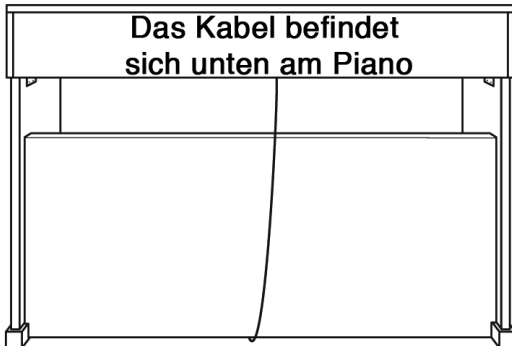

Anschlüsse

Inbetriebnahme des Pianos

1. Anschließen des Netzteils: Stecken Sie den DC-Stecker in die Buchse des Pianos und den Stecker des Stromkabels in eine Steckdose.
2. Schalten Sie das Piano ein, indem Sie den Knopf STANDBY/ON drücken. Der Startmeldung erscheint im Display. Der Sound des Grand Pianos ist automatisch geladen; Sie müssen lediglich die Lautstärke anpassen.
3. Ausschalten des Geräts: Halten Sie den Knopf STANDBY/ON für 3 Sekunden gedrückt. Alle Leuchten sowie das Display gehen aus. Die Aufnahme eines Songs bleibt trotzdem erhalten.

Die automatische Abschaltung erfolgt, wenn Sie das Gerät 30 Minuten nicht benutzen. Möchten Sie diese Funktion nicht nutzen; können Sie beim Einschalten des Pianos die beiden untersten weißen und schwarzen Tasten gedrückt halten. Die automatische Abschaltung wird dadurch deaktiviert.

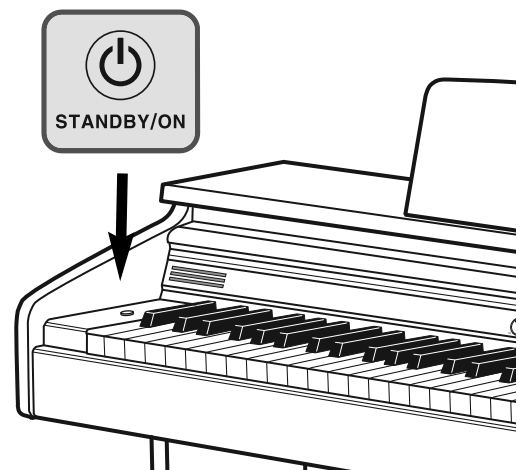

Kopfhörer

Sie können bei Bedarf ein oder zwei Kopfhörer (1/4") an ihrem Piano anschließen. Die benötigten Buchsen befinden sich an der Unterseite des Pianos. Durch den Anschluss eines Kopfhörers wird das interne Lautsprechersystem automatisch abgeschaltet.

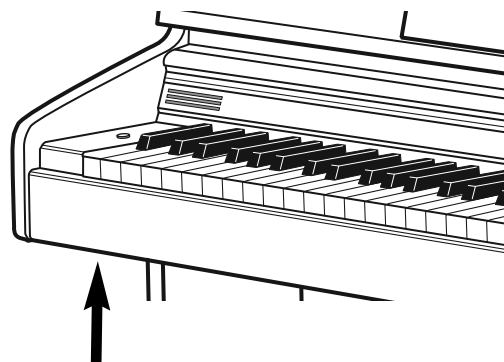

Die Kopfhöreranschlüsse befinden sich an der Unterseite

Anschluss von Audio-Geräten

1. Line Out-Buchse (Stereo): Verbinden Sie mit Hilfe eines Stereo-Audiokabels die Line Out-Buchse des Pianos mit den Eingangsbuchsen der Lautsprecher.
2. Line In-Buchse (Stereo): Verbinden Sie mit Hilfe eines Stereo-Audiokabels die Line Out-Buchse eines externen Synthesizers oder eines Soundgenerators mit der Line In-Buchse des Pianos. Der Stereo-Ausgang eines anderen Geräts kann mit dieser Buchse verbunden werden um den Sound des externen Geräts über die Lautsprecher des Pianos wiederzugeben. Sie können in diesem Fall die Lautstärke über den Regler am Piano einstellen. Schalten Sie bei dieser Verbindung stets das externe Gerät ein und abschließend das Piano. Beim Ausschalten wird die Reihenfolge umgekehrt.

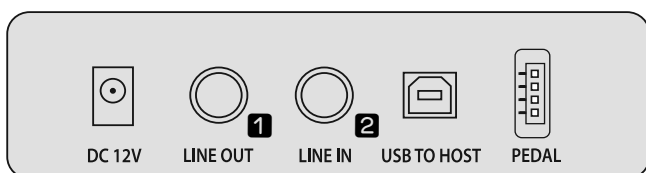

Anschluss eines Computers

Wenn Sie einen Computer an der USB-Buchse des Pianos anschließen, können Sie MIDI- und Audiodaten zwischen Instrument und Computer austauschen und Musikprogramme nutzen. Das Piano kann als Audio Device am Computer betrieben werden.

Wenn Sie das Piano an den Computer anschließen, wird der benötigte Treiber auf dem Computer installiert. Sollte der Computer oder das Piano „einfrieren“, schalten Sie bitte das Piano aus und starten Sie den Computer neu.

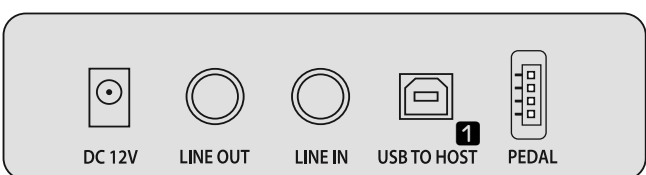

Anschluss des Pedals

Schließen Sie den Stecker des Pedals an der entsprechenden Buchse an der Unterseite des Pianos an.

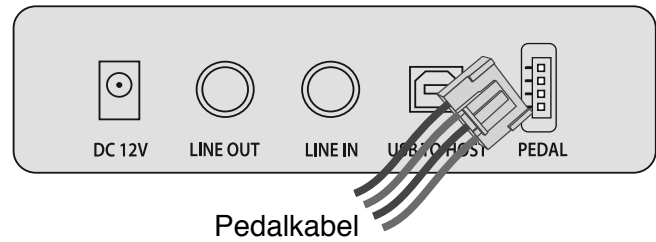
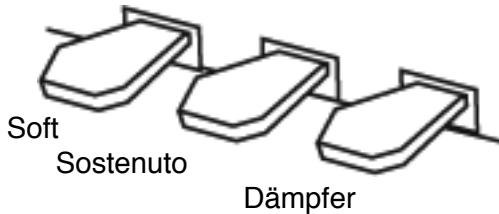

Rechtes Pedal (Dämpfer)

Es funktioniert genauso wie das Pedal an einem akustischen Piano, es bewirkt also ein Sustain des Sounds, nachdem Sie Ihre Hände von den Tasten genommen haben.

Mittleres Pedal (Sostenuto)

Wenn Sie auf das Sostenutopedal treten, während Sie Tasten gedrückt halten, werden die Töne so lange ausgehalten, bis Sie das Pedal loslassen (Sustain). Die anschließend gespielten Töne werden nicht ausgehalten sondern normal wiedergegeben. So können Sie beispielsweise einen Akkord mit Sustain versehen und andere Noten staccato spielen.

Linkes Pedal (Soft)

Dieses Pedal reduziert die Lautstärke und ändert leicht das Timbre der gespielten Noten, wodurch der Klang „weicher“ wird.

Bedienelemente

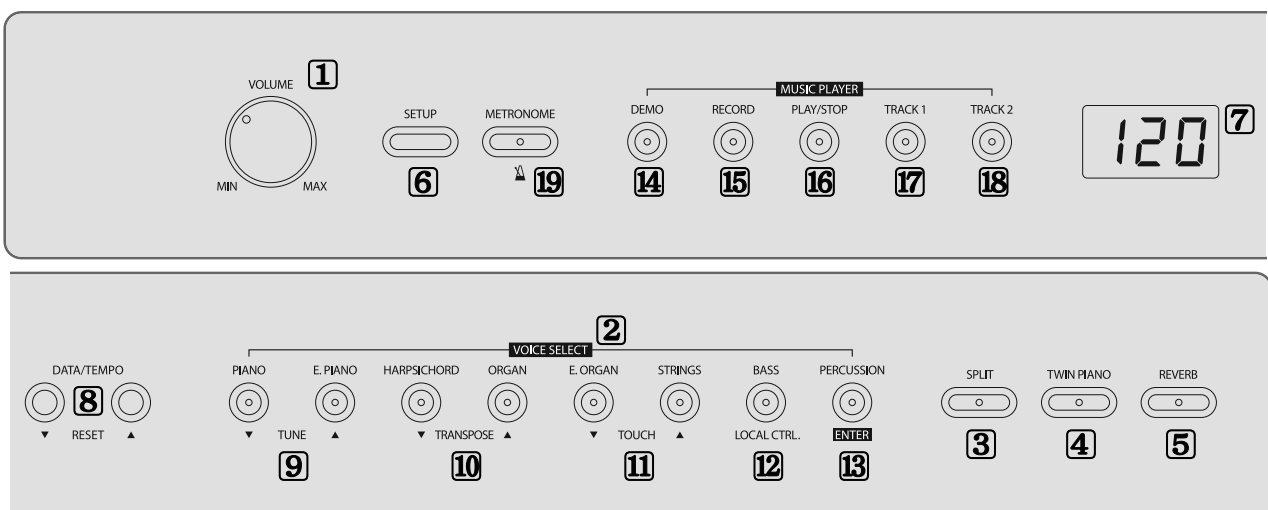

1. Volume (Lautstärkeregler)
2. Sound-Knöpfe
3. Split
4. Twin Piano
5. Reverb
6. Setup
7. LED-Display
8. Data Up/Down
9. Tune (Stimmen)
10. Transpose (Transponieren)
11. Touch (Anschlagsempfindlichkeit)
12. Local Control
13. Enter

14. Demo
15. Record
16. Play/Stop
17. Track 1
18. Track 2
19. Metronome

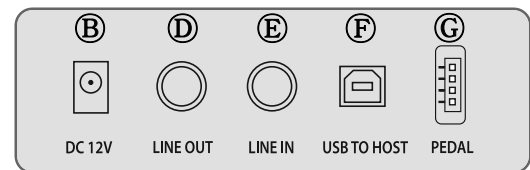
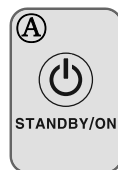

- A. Power (Einschaltknopf)
- B. DC IN (Netzteil-Buchse)
- C. Headphone (Kopfhörer)
- D. Line Out
- E. Line In
- F. USB-Buchse
- G. Pedal-Buchse

- H. Soft Pedal
- I. Sostenuto Pedal
- J. Damper Pedal

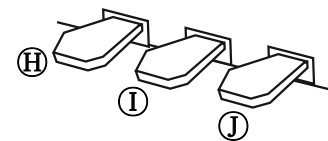

Grundlegende Bedienung

Lautstärke

Mit dem Regler VOLUME können Sie die Lautstärke des Pianos oder die Lautstärke für die Kopfhörer einstellen.

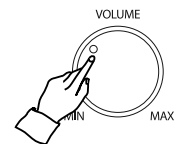

Sounds

Das Piano verfügt über eine Vielzahl von Sounds (Voices) wie Piano, Orgel, Streicher u.v.a. Es verfügt außerdem über eine Percussion-Funktion, die Ihnen erlaubt, Schlagzeug- und Percussion-Sounds realistisch wiederzugeben.

- 14 Sounds
- 1 Drum Kit
- 1 Sound Effekt Set

Auswahl eines Sounds

Drücken Sie den gewünschten Knopf (Button). Dieses Digitalpiano verfügt über 8 Voice- (Sound-) Knöpfe, denen jeweils 2 Sounds zugewiesen sind. Wenn Sie einen der Knöpfe drücken, erscheint der ausgewählte Sound im Display. Drücken Sie erneut diesen Knopf, erscheint der zweite Sound im Display. Die jeweils zuletzt ausgewählte Sound bleibt im Piano gespeichert. Bitte passen Sie stets die Lautstärke an.

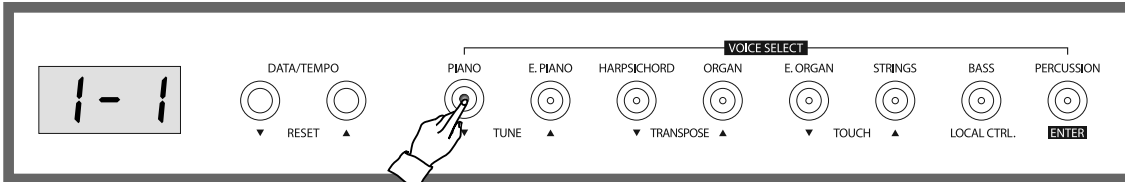

Im Folgenden eine Übersicht über die Sounds:

Grand Piano	E.Piano	Harpsichord	Organ	E.Organ	Strings	Bass	Percussion
Button 1	Button 2	Button 3	Button 4	Button 5	Button 6	Button 7	Button 8
G. Piano 1 G. Piano 2	E.Piano 1 E.Piano 2	Harpsichord Vibraphone	Organ 1 Organ 2	E. Organ 1 E. Organ 2	Strings Slow Strings	Acoust. Bass E. Bass	Drum Set Sound Effects

Layer

Dieser Modus erlaubt das gleichzeitige Spielen mit zwei verschiedenen Sounds. Dadurch können ganz einfach beeindruckende, volle Sounds erzeugt werden. Die Lautstärke kann für beide Sounds getrennt eingestellt werden.

Halten Sie den Knopf für den ersten Sound gedrückt und wählen Sie einen zweiten Sound aus. Dies funktioniert, wie im letzten Kapitel beschrieben.

Wenn Sie nun eine Taste drücken, hören Sie die beiden Sounds zusammen.

Sie können die Lautstärke für den zweiten Sound separat regeln. Näheres dazu im Kapitel „Setup“.

Um den Modus wieder abzuschalten, drücken Sie den Knopf für den zweiten Sound erneut.

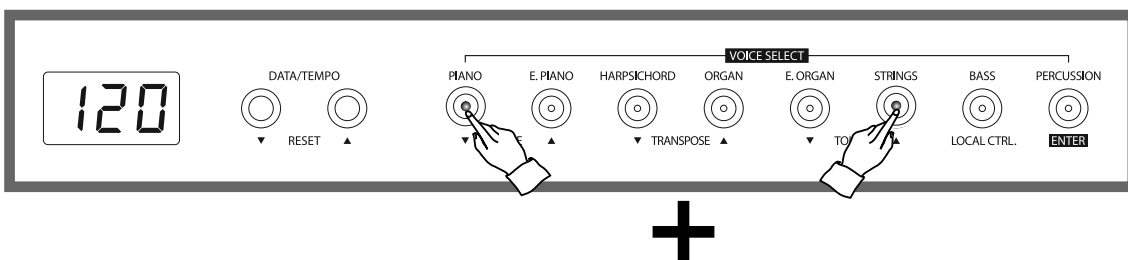

Split

Dieser Modus erlaubt das Spielen mit zwei verschiedenen Sounds: einem für die rechte, einem für die linke Hand. Sie können also beispielsweise mit der linken Hand Bass spielen und mit der rechten Piano.

Wählen Sie, wie üblich einen Sound aus. Drücken Sie den Knopf SPLIT. Das Lämpchen blinkt und im Display erscheint der ausgewählte Split-Sound. Ab Werk ist Nr. 7 (Akustikbass) ausgewählt. Drücken Sie nun, während das Lämpchen blinkt, einen Sound-Knopf. Die Lautstärke des Split-Sounds kann separat eingestellt werden. Näheres ist im Kapitel „Setup“ beschrieben.

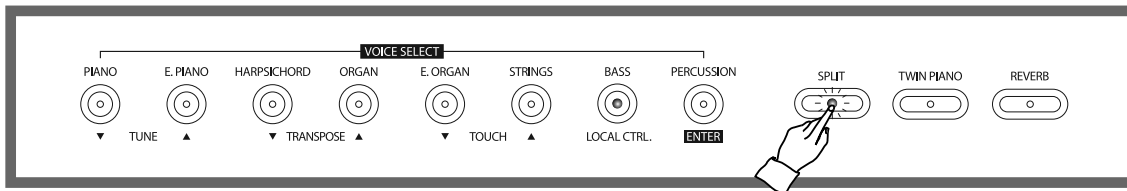

Ändern des Splitpoints

Sie können den Punkt, an dem die Sounds geteilt werden, selbst festlegen. Ab Werk liegt dieser Punkt (Splitpoint) bei Taste 33. Um dies zu ändern, halten Sie den Knopf SPLIT gedrückt und drücken auf die gewünschte Taste, die somit den neuen Splitpoint definiert. Ihre Nummer erscheint im Display. Der niedrigste Splitpoint liegt bei 00.

▼ Splitpoint (ab Werk F#3, Taste 33)



Reverb

Der Reverb ist ein Effekt, der den Hall in verschiedenen Umgebungen simuliert, beispielsweise einer Konzerthalle.

Um den Effekt einzuschalten, drücken Sie bitte den Knopf REVERB. Das Lämpchen leuchtet auf. Drücken Sie abermals diesen Knopf um den Effekt wieder abzuschalten. Das Lämpchen erlischt. Ab Werk ist der Reverb eingeschaltet. Die Art und Lautstärke des Halls können separat eingestellt werden. Nähere Informationen erhalten Sie im Kapitel „Setup“.

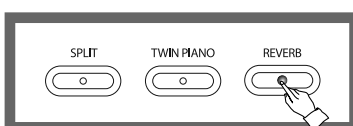

Metronom

Das Piano verfügt über ein Metronom, das ideal zum Üben ist. Um es einzuschalten, drücken Sie bitte den Knopf METRONOME. Drücken Sie abermals, um das Metronom wieder auszuschalten.

Mit Hilfe der Knöpfe DATA/TEMPO können Sie das Tempo des Metronoms einstellen (20-280 bpm). Halten Sie den Knopf gedrückt, um eine schnellere Anpassung zu erzielen. Wenn Sie die Knöpfe UP und DOWN gleichzeitig drücken, wird das ab Werk eingestellte Tempo von 120 bpm (Schläge pro Minute) wieder aufgerufen.

Die Lautstärke des Metronoms kann separat eingestellt werden. Weitere Informationen dazu lesen Sie im Kapitel „Setup“.



Auswahl der Taktart

Halten Sie den Knopf METRONOME für zwei Sekunden gedrückt, während die Metronom-Funktion angeschaltet ist. Im Display erscheint die aktuell eingestellte Taktart (ab Werk 4). Sie können mit Hilfe der Knöpfe DATA UP oder DOWN von 1 und 12 wählen. Um Beat 4 wieder aufzurufen, drücken Sie bitte die beiden Knöpfe gleichzeitig.

Twin Piano

Die Tastatur wird bei dieser Funktion in zwei Bereiche geteilt, so dass zwei Personen die gleiche Oktave zur Verfügung haben.

Sie können den Sound wie üblich auswählen. Drücken Sie anschließend den Knopf TWIN PIANO um die Tastatur zu teilen; die Kontrolllampe leuchtet auf. Drücken Sie den Knopf abermals um die Funktion wieder abzuschalten; die Kontrolllampe erlischt.

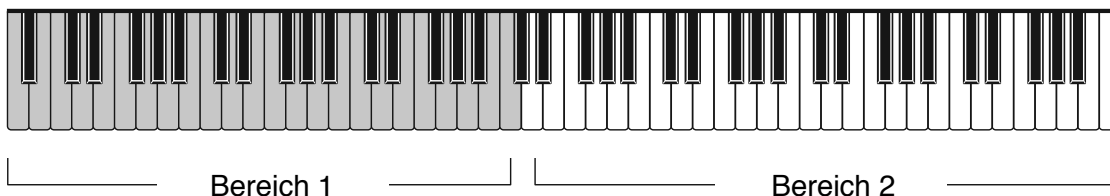

Funktionen

Tuning

Das Piano ermöglicht eine Feinstimmung, damit Sie es der Stimmung anderer Instrumente exakt anpassen können. Halten Sie den SETUP-Knopf gedrückt und drücken Sie TUNE UP oder DOWN.

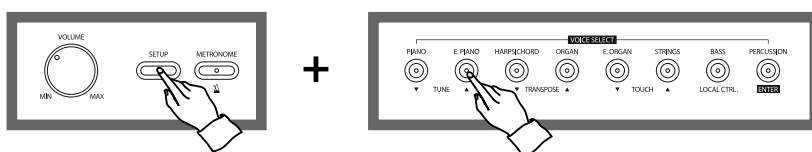

Das Display erscheint und zeigt den aktuell eingestellten Wert an. Diesen können Sie mit Hilfe der Knöpfe TUNE UP oder DOWN ändern. Durch gleichzeitiges Drücken dieser Knöpfe gelangen Sie zurück zur Werkseinstellung (64).

Der einstellbare Bereich geht von 00 bis 64. Die Tonhöhe ist in Hertz (Hz) angegeben, die die Anzahl der Soundwellen in Sekunden angibt. Eine Cent ist eine Einheit, die dem Hundertstel eines Halbtons entspricht.

Die jeweils zuletzt ausgewählte Einstellung wird gespeichert.

Transpose

Diese Funktion ermöglicht, die Tonhöhe des Pianos in Halbtonschritten zu verändern, so dass Sie sich anderen Instrumenten oder Sängern anpassen können oder einen Song in einer anderen Tonart bei gleichem Fingersatz spielen können. Wenn Sie beispielsweise die Transponierung auf F stellen und ein C spielen, erklingt ein F.

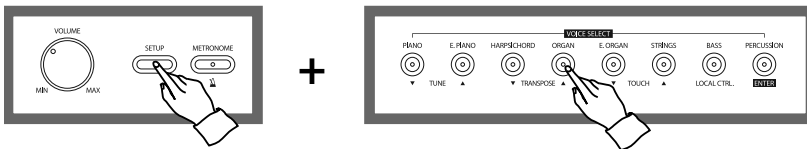

Um die Funktion aufzurufen, halten Sie den SETUP-Knopf gedrückt und drücken gleichzeitig TRANSPOSE UP oder DOWN; es erscheint ein Fenster, das den aktuellen Wert anzeigt (ab Werk 00).

Diesen können Sie durch Drücken der Knöpfe TRANSPOSE UP oder DOWN verändern. Durch das gleichzeitige Drücken beider Knöpfe wird die Werkseinstellung wieder hergestellt.

Der einstellbare Bereich geht von -12 über 0 bis +12 Halböne.

Der zuletzt eingestellte Wert bleibt im Gerät gespeichert.

Touch

Die Anschlagsempfindlichkeit (Touch) entscheidet darüber, inwieweit sich die Kraft Ihres Anschlags auf die Lautstärke des Sounds auswirkt. Es stehen Ihnen 4 verschiedene Einstellungen zur Verfügung, so dass Sie das Piano exakt auf Ihre Vorlieben einstellen können.

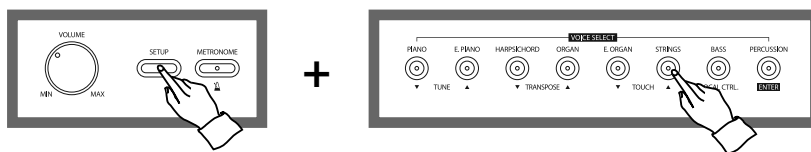

Um die Funktion aufzurufen, drücken Sie die Knöpfe TOUCH UP oder DOWN, während Sie die SETUP-Taste gedrückt halten. Ein Fenster erscheint, in dem der aktuelle Wert angegeben wird.

Diesen können Sie durch Drücken der Knöpfe TOUCH UP oder DOWN verändern. Durch das gleichzeitige Drücken beider Knöpfe wird die Werkseinstellung wieder hergestellt.

Der zuletzt eingestellte Wert bleibt im Gerät gespeichert.

Anzeige	Anschlag	Beschreibung
SoF	Weich	Bei dieser Einstellung produzieren Sie einen lauten Sound, selbst bei zartem Anschlag.
nor	Normal	Das ist der Standard-Anschlag und dient als Grundeinstellung ab Werk.
hrd	Hart	Bei dieser Einstellung müssen Sie kraftvoll anschlagen, um einen lauten Sound zu erzeugen.
oFF	Aus	Ist die Funktion deaktiviert, erklingen alle Töne gleich laut, unabhängig von der Kraft Ihres Anschlags.

MIDI Local

„Local Control“ bezieht sich auf die Tatsache, dass normalerweise die Tastatur des Pianos seine interne Sounderzeugung regelt, d.h., dass die internen Sounds direkt über die Tastatur wiedergegeben werden. Diese Situation wird „Local Control On“ genannt. Wenn diese Funktion abgeschaltet ist (Local Off), werden Tastatur und Sounderzeugung getrennt. Das bedeutet, Sie hören nichts, wenn Sie spielen. Auf diese Weise können Sie Ihre Tastatur als Keyboard benutzen, den Sound aber von der externen Quelle beziehen.

Um MIDI Control auszuschalten, halten Sie den SETUP-Knopf gedrückt und drücken Sie währenddessen den Knopf LOCAL CTRL. Im Display erscheint „oFF“.

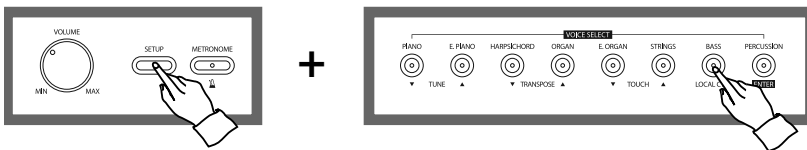

Sound-Einstellungen

Um folgende elf Einstellungen vorzunehmen, drücken Sie bitte den Knopf SETUP um den entsprechenden Modus aufzurufen. Im Display erscheint „- - -“.

Drücken Sie nun entweder DATA/TEMPO UP oder DOWN, während Sie den SETUP-Knopf gedrückt halten um zwischen den Funktionen zu wählen. Die aktuell ausgewählte Funktion wird im Display angezeigt.

Um den Wert der angezeigten Funktion zu ändern, drücken Sie bitte den Knopf ENTER/PERCUSSION, während Sie den SETUP-Knopf gedrückt halten. Nun können Sie den Wert mit den Knöpfen DATA/TEMPO UP und DOWN ändern.

Sie können die Knöpfe gedrückt halten, um den Wert schneller zu ändern. Wenn Sie die beiden Knöpfe gleichzeitig drücken, wird der Wert auf die Werkseinstellung zurückgesetzt.

Es kann einen Song aufnehmen,

Anzeige	Funktion	Beschreibung	Bereich	ab Werk
F01	Lautstärke des ersten Sounds	Anpassen der Lautstärke	00-127	127
F02	Lautstärke des Split-Sounds	Anpassen der Lautstärke	00-127	127
F03	Lautstärke des Layer-Sounds	Anpassen der Lautstärke	00-127	100
F04	Metronom / Demo	Anpassen der Lautstärke	00-127	100
F05	Auswahl des Reverb-Typs	r-0: Off, r-1: Room 1, r-2: Room 2, r-3: Room 3, r-4: Hall 1, r-5: Hall 2, r-6: Plate, r-7: Short Delay, r-8: Long Delay	r-0 - r-8	r-5
F06	Lautstärke des Reverb	Anpassen der Lautstärke	00-127	80
F07	Auswahl des Effekt-Typs	00: off, 01: Chorus 1, 02: Chorus 2, 03: Chorus 3, 04: Chorus 4, 05: Chorus 5, 06: Delay 1, 07: Delay 2, 08: Delay 3, 09: Flanger, 10: Feedback 1, 11: Feedback 2, 12: Feedback 3, 13: Feedback 4	00-13	0
F08	Lautstärke des Effekts	Anpassen der Lautstärke	00-127	36
F09	Low EQ Level	EQ Gain	-6 - +6	6
F10	High EQ Level	EQ Gain	-6 - +6	0
F11	Initialisierung	Rücksetzen auf die Werkseinstellungen		—

Aufnahme und Playback

Das Piano verfügt über die Möglichkeit, Ihr Spiel aufzunehmen. Es kann einen Song aufnehmen, der aus zwei Spuren besteht. Jede Spur beinhaltet ca. 9.000 Noten.



1. Wählen Sie den gewünschten Sound und drücken Sie gleichzeitig die Knöpfe RECORD und TRACK 1. Der Aufnahmeknopf leuchtet auf und der Knopf TRACK 1 blinkt.
2. Beginnen Sie zu spielen um die Aufnahme zu starten oder drücken Sie PLAY. Beide Knöpfe blinken. Eine neue Aufnahme in Spur 1 löscht gleichzeitig die zuvor in Spur 1 aufgenommene.
3. Sie können die Aufnahme durch Drücken der Knöpfe TRACK 1 oder RECORD stoppen. Der Knopf RECORD erlischt, TRACK 1 leuchtet. Möchten Sie die Aufnahme anhören, drücken Sie bitte PLAY. Der Knopf TRACK 1 blinkt während das Playback abgespielt wird.
4. Um die Aufnahme für die zweite Spur zu starten, drücken Sie die Knöpfe RECORD und TRACK 2 gleichzeitig. RECORD leuchtet auf, TRACK 2 blinkt. Beginnen Sie zu spielen um die Aufnahme zu starten oder drücken Sie PLAY. Beide Knöpfe blinken. Die Begleitung kann nicht in Spur 2 aufgenommen werden. Wenn Sie das Playback von Spur 1 hören möchten, drücken Sie TRACK 1. Die Spuren können unabhängig voneinander abgespielt werden.

5. Um die Aufnahme in Spur 2 zu beenden, drücken Sie die Knöpfe TRACK 2 oder RECORD. Der Knopf RECORD erlischt, TRACK 2 leuchtet. Möchten Sie die Aufnahme anhören, drücken Sie bitte PLAY. Der Knopf TRACK 2 blinkt während das Playback abgespielt wird.
6. Abspielen des aufgenommenen Songs: Drücken Sie den Knopf PLAY. Befindet sich eine Aufnahme in einer Spur, blinkt das Kontrolllämpchen. Sie können einzelne Spuren abschalten, die dann nicht abgespielt werden.
7. Stoppen des Playbacks: Drücken Sie abermals PLAY.
8. Löschen der Aufnahme: Sie können die Knöpfe RECORD und PLAY gleichzeitig drücken um Spuren zu löschen. Sie können Sie auch einfach durch eine neue Aufnahme ersetzen. Die letzte Aufnahme bleibt permanent gespeichert, auch wenn Sie das Gerät abschalten.

Demosongs

Im Ihrem Piano sind 50 Demosongs gespeichert, die Sie einfach zu Ihrem Vergnügen anhören oder zum Üben benutzen können.



1. Drücken Sie DEMO MUSIC um den entsprechenden Modus aufzurufen. Im Display erscheint „d01“, der erste Demosong.
2. Um einen anderen Song auszuwählen, benutzen Sie die Knöpfe DATA UP oder DOWN. Eine Übersicht über die Demosongs finden Sie im Anhang.
3. Drücken Sie PLAY/STOP um den ausgewählten Demosong abzuspielen.
4. Um den Demosong zu beenden, drücken Sie erneut PLAY/STOP.

Übersicht über die Demosongs

Anzeige	Titel	Komponist
d01	Etude op.10 no.1	Chopin, Fryderyk Franciszek
d02	Etude op.10 no.4	
d03	Etude op.10 no.5	
d04	Etude op.25 no.9	
d05	Nocturne op.9 no.1	
d06	Nocturne op.9 no.2	
d07	Nocturne op.27 no.2	
d08	Nocturne op.32 no.1	
d09	Nocturne op.72 no.1	
d10	Sonata op.3 no.4	
d11	Mazurka op.7 no.1	
d12	Mazurka op.30 no.2	
d13	Mazurka op.67 no.3	
d14	Polonaise op.40 no.1	
d15	Waltz op.34 no.1	
d16	Waltz op.64 no.1	
d17	Waltz op.64 no.2	
d18	Waltz op.69 no.2	
d19	Impromptu No. 4 c sharp minor (Fantasie-Impromptu) Op.66	
d20	Ballade op.23 no.1 in g minor	
d21	Ballade op.47 no.3 in A flat Major	
d22	Prelude op.28 no.1 in C Major- Agitato	
d23	Prelude op.28 no.16 in b-flat minor- Presto con fuoco	
d24	Piano Sonata no.10 in C major, KV330 I. Allegro moderato	Mozart, Wolfgang Amadeus
d25	Piano Sonata no.11 in A major, KV331 I. Alla turca : Allegretto	
d26	Piano Sonata no.14 in c minor, KV457 I. Adagio	
d27	Piano Sonata no.14 in c minor, KV457 III. Assai allegro	
d28	Variations "Ah! Vous dirai-je, Maman"	
d29	Rondo in D major, KV485	
d30	Sonate no.8 in c minor, op.13 'Pathetique' Grave - Allegro molto e con brio	Beethoven, Ludwig van
d31	Sonate no.8 in c minor, op.13 'Pathetique' II. Adagio cantabile	
d32	Sonate no.8 in c minor, op.13 'Pathetique' III. Allegro	
d33	Arabesque No.1 in E major	Debussy, Claude Achille
d34	Suite bergamesque 1. Prelude	
d35	Suite bergamesque 3. Clair de lune	
d36	Petite Suite, for piano 4-hands 2. Cortège	
d37	Scenes from Childhood op.15 From foreign lands and peoples in G major	Schumann, Robert Alexander
d38	"12 Etudes d'execution transcendante (Transcendental Etudes), S 139 Etude Transcendante in d minor, Mazeppa	Liszt, Franz
d39	The flight of the bumble bee (by S. Rachmaninov)	Rimsky, Korsakov
d40	Trois Gymnopedies 1. Lent et douloureux	Satie, Erik
d41	12 Fantasie per clavicembalo (TWV 33) - Harpsichord music - 1. Fantasia	Telemann, Georg Philipp
d42	12 Fantasie per clavicembalo (TWV 33) - Harpsichord music - 3. Fantasia	
d43	12 Fantasie per clavicembalo (TWV 33) - Harpsichord music - 5. Fantasia	
d44	12 Fantasie per clavicembalo (TWV 33) - Harpsichord music - 6. Fantasia	
d45	12 Fantasie per clavicembalo (TWV 33) - Harpsichord music - 12. Fantasia	
d46	Children's Album, Op.39 No.4 Mama	Tchaikovsky, Pyotr Ilyich
d47	Prelude in C major, BWV933	Bach, Johann Sebastian
d48	Praludium und Fuge in B BWV560 -Pipe Organ music -	
d49	Wohltemperriertes Klavier-Pledudio 1	
d50	Wohltemperriertes Klavier-Fuga 1	

Drums und SFX Tabelle

	Prog 1 Standard Drum (8-1)	Prog 57 SFX 2 (8-2)
27 - D#1	High Q	
28 - E1	Slap	
29 - F1	Scratch Push	
30 - F#1	Scratch Pull	
31 - G1	Sticks	
32 - G#1	Square Click	
33 - A1	Metronome Click	
34 - A#1	Metronome Bell	
35 - B1	Kick drum2/Jazz BD2	
36 - C1	Kick drum1/Jazz BD1	
37 - C#2	Side Stick	
38 - D2	Snare Drum1	
39 - D#2	Hand Clap	High Q
40 - E2	Snare Drum 2	Slap
41 - F2	Low Floor Tom	Scratch Push
42 - F#2	Closed Hi Hat [EXC1]	Scratch Pull
43 - G2	High Floor Tom	Sticks
44 - G#2	Pedal Hi-Hat [EXC1]	Square Click
45 - A2	Low Tom	Metronome Click
46 - A#2	Open Hi-Hat [EXC1]	Metronome Bell
47 - B2	Low-Mid Tom	Guitar Slide
48 - C2	Hi Mid Tom	Gt Cut Noise 1
49 - C#3	Crash Cymbal 1	Gt Cut Noise 2
50 - D3	High Tom	Double Bass Slap
51 - D#3	Ride Cymbal 1	Key Click
52 - E3	Chinese Cymbal	Laughing
53 - F3	Ride Bell	Screaming
54 - F#3	Tambourine	Punch
55 - G3	Splash Cymbal	Heart Beat
56 - G#3	Cowbell	Footsteps 1
57 - A3	Crash Cymbal2	Footsteps 2
58 - A#3	Vibraslap	Applause
59 - B3	Ride Cymbal2	Door Creaking
60 - C4	Hi Bongo	Door Closing
61 - C#4	Low Bongo	Scratch
62 - D4	Mute Hi Conga	Wind Chime
63 - D#4	Open Hi Conga	Car Engine Start
64 - E4	Low Conga	Car Breaking
65 - F4	High Timbale	Car Pass
66 - F#4	Low Timbale	Car Crash
67 - G4	High Timbale	Police Siren
68 - G#4	Low Agogo	Train
69 - A4	Cabasa	Jet Take-off
70 - A#4	Maracas	Helicopter
71 - B4	Short Whistle[EXC2]	Starship
72 - C5	Long Whistle[EXC2]	Gun Shot
73 - C#5	Short Guiro[EXC3]	Machinegun
74 - D5	Long Guiro[EXC3]	Lasergun
75 - D#5	Claves	Explosion
76 - E5	Hi Wood Block	Dog
77 - F5	Low Wood Block	Horse Gallop
78 - F#5	Mute Cuica[EXC4]	Birds
79 - G5	Open Cuica[EXC4]	Rain
80 - G#5	Mute Triangle[EXC5]	Thunder
81 - A5	Open Triangle[EXC5]	Wind
82 - A#5	Shaker	Sea Shore
83 - B5	Jingle Bell	Stream
84 - C6	Belltree	Bubble
85 - C#6	Castanets	
86 - D6	Mute Surdo[EXC6]	
87 - D#6	Open Surdo[EXC6]	
88 - E6		

MIDI Implementierung

Function			Recognized	Transmitted	Remark
Basic Channel	Default		ALL	1-3	
Mode	Default		OMNI OFF, POLY	OMNI OFF, POLY	
Note ON/OFF	9nH kk vv		O	O	#kk:note ON (0-127) #vv:velocity (1-127)
Pitch Bender	EnH bi bh		O	O	Maximum swing +/- 1 tone
Control Change	00	BnH 00H cc	O	X	Bank Select
	01	BnH 01H cc	O	X	Modulation Wheel
	05	BnH 05H cc	O	X	Portamento Time
	06	BnH 06H cc	O	X	Data Entry
	07	BnH 07H cc	O	X	Volume
	10	BnH 0AH cc	O	X	Pan Out
	11	BnH 0BH cc	O	X	Expression
	64	BnH 40H cc	O	O	Sustain (Damper) Pedal
	65	BnH 41H cc	O	X	Portamento ON/OFF
	66	BnH 42H cc	O	O	Sostenuto Pedal
	67	BnH 43H cc	O	O	Soft Pedal
	80	BnH 80H vv	O	X	Reverb Prog.(w=00H-70H)
	81	BnH 51H vv	O	X	Chorus Prog.
	91	BnH 5BH vv	O	X	Reverb Send Level
	93	BnH 5DH vv	O	X	Chorus Send Level
	120	BnH 78H 00H	O	X	All Sound Off
121	BnH 79H 00H	O	X	Reset All Controller	
123	BnH 7BH 00H	O	X	All Notes Off	
126	BnH 7EH 00H	O	X	Mono On	
127	BnH 7FH 00H	O	X	Poly On	
Program	Change	CnH PP	O	O	Sounds/Drum Set List
System	Exclusive	General MIDI Reset	X	X	

O:Yes, X:No

Hilfe bei Störungen

Wenn Sie Probleme mit Ihrem Piano haben, überprüfen Sie bitte die folgende Tabelle:

Problem	Ursache	Lösung
Kein Sound	<ol style="list-style-type: none"> 1. Stromversorgungsproblem 2. Lautstärke zu niedrig 3. Kopfhörer angeschlossen 	<ol style="list-style-type: none"> 1. Überprüfen Sie das Stromkabel 2. Passen Sie die Lautstärke an 3. Ziehen Sie die Kopfhörer ab
Gelegentliche Interferenzen	Betrieb von Waschmaschinen oder ähnlichen Geräten in der Nähe des Pianos	Stellen Sie das Piano in größerer Entfernung zu solchen Geräten auf
Kein Sound beim Anschluss eines externen Verstärkers	<ol style="list-style-type: none"> 1. Lautstärke ist zu niedrig 2. Beschädigtes Verbindungskabel 	<ol style="list-style-type: none"> 1. Passen Sie die Lautstärke an 2. Ersetzen Sie das Kabel

Spezifikationen

Produkt	Digital Piano
Tastatur	88 Tasten (Standard), 7 1/4 Oktaven
Anschlagsempfindlichkeit	aus, weich, normal, hart
Max. Polyphonie	32 Noten
Sounds	14 Sounds, 1 Drumkit, 1 Sound Effekt Set
Funktionen	Layer, Split, Tune, Transpose, MIDI local, Pedal
Digitale Signalbearbeitung	13 Effekte, 8 Reverbs
Metronom	ja
Display	LED Multifunktionsdisplay
Demosongs	50 Stücke
Aufnahme	Echtzeitaufnahme, 2 Spuren, je ca. 9000 Noten
Lautstärkeregelung	Hauptsound, Layer, Split, Demo, Metronom, Loe EQ Gain, High EQ Gain, Reverb, Effekt
Anschlüsse	USB In, Pedal In, Stereo Line In, Stereo Line Out, 2 Kopfhörer
Lautsprecher	2x 6,5"; 2x 15W Stereo
Stromversorgung	DC In 12V

WEEE-Erklärung / Entsorgung



Ihr Produkt wurde mit hochwertigen Materialien und Komponenten entworfen und hergestellt, die recyclebar sind und wieder verwendet werden können. Dieses Symbol bedeutet, dass elektrische und elektronische Geräte am Ende ihrer Nutzungsdauer vom Hausmüll getrennt entsorgt werden müssen. Bitte entsorgen Sie dieses Gerät bei Ihrer örtlichen kommunalen Sammelstelle oder im Recycling Center. Bitte helfen Sie mit, die Umwelt, in der wir leben, zu erhalten.

Technische Änderungen und Änderungen im Erscheinungsbild vorbehalten. Alle Angaben entsprechen dem Stand bei Drucklegung. Für die Richtigkeit und Vollständigkeit der enthaltenen Beschreibungen, Abbildungen und Angaben übernimmt Musikhaus Kirstein GmbH keinerlei Gewähr. Abgebildete Farben und Spezifikationen können geringfügig vom Produkt abweichen. Musikhaus Kirstein GmbH - Produkte sind nur über autorisierte Händler erhältlich. Distributoren und Händler sind keine Handlungsbevollmächtigten von Musikhaus Kirstein GmbH und haben keinerlei Befugnis, die Musikhaus Kirstein GmbH in irgendeiner Weise, sei es ausdrücklich oder durch schlüssiges Handeln, rechtlich zu binden. Diese Bedienungsanleitung ist urheberrechtlich geschützt. Jede Vervielfältigung, bzw. jeder Nachdruck, auch auszugsweise, und jede Wiedergabe der Abbildungen, auch in verändertem Zustand, ist nur mit schriftlicher Zustimmung der Firma Musikhaus Kirstein GmbH gestattet.



Herstellerangaben

Musikhaus Kirstein GmbH

Bernbeurener Strasse 11

86956 Schongau

Telefon: 0049-909494-0

Telefax: 0049-909494-19

www.kirstein.de



PRECAUTIONS

PLEASE READ CAREFULLY BEFORE PROCEEDING

Please keep these precautions in a safe place for future reference.



WARNING

Always follow the basic precautions listed below to avoid the possibility of serious injury or even death from electrical shock, short-circuiting, damages, fire or other hazards. These precautions include, but are not limited to, the following:

- Do not open the piano or attempt to disassemble the internal parts or modify in anyway. The piano contains no user-serviceable parts. If it should appear to be malfunctioning, discontinue use immediately and have it inspected by qualified service personnel.
- Do not expose the piano to rain, use it near water or damp or wet conditions, or place containers on it containing liquids which might spill into any openings.
- If the power cord or plug becomes frayed or damaged, or if there is a sudden loss of sound during use of the piano, or if any unusual smells or smoke should appear to be caused by it, immediately turn off power switch, disconnect the electric plug from outlet, and have the inspected by qualified service personnel.
- Only use the voltage specified as correct for the piano. The required voltage is printed on the name label of the piano.
- Before cleaning the piano, always remove the electric plug from the outlet. Never insert or remove an electric plug with wet hand.
- Check the electric plug periodically and remove any dirt or dust which may have accumulated on it.



CAUTION

Always follow the basic precautions listed below to avoid the possibility of physical injury to you or others, damage to the piano or other property. These precautions include, but are not limited to, the following:

- Do not place the power cord near heat sources such as heaters or radiators, and do not excessively bend or otherwise damage the cord, place heavy object on it or, place it in a position where anyone could walk on, trip over or roll anything over it.
- When removing the electric plug from the piano or an outlet, always hold the plug itself and not the cord. Pulling by the cord can damage it.
- Do not connect the piano to an electrical outlet using a multiple-connector. Doing so can result in lower sound quality, or possibly cause over-heating in the outlet.
- Remove the electric plug from the outlet when the piano is not to be used for extended periods of time, or during electrical storms.
- Before connecting the piano to other electronic components, turn off power for all components. Before turning the power on or off for all components, set all volume levels to minimum.
- Do not expose the piano to excessive dust or vibrations, or extreme cold or heat such as in direct sunlight, near heater, or in the car during the day to prevent the possibility of panel disfiguration or damage to the internal components.
- Do not use the piano near other electrical products such as televisions, radios, or speakers, since this might cause interference which can affect proper operation of other products.
- Do not place the piano in an unstable position where it might accidentally fall over.
- Before moving the piano, remove all connected cables
- When cleaning the piano, use a soft, dry cloth. Do not use paint thinners, solvent, cleaning fluids or chemical-impregnated wiping cloths. Also, do not place vinyl, plastic or rubber object on the piano, since might discover the panel or keyboard.
- Do not rest your weight or place heavy objects on the piano.
- Do not use excessive force on the buttons, switches and connectors.
- Take care that the key cover does not pinch your fingers, and do not insert a finger or hand in the key cover gap.
- Never insert or drop paper or metallic or liquids or other objects between the slits of the key cover and keyboard. If this happens, immediately turn off the power and remove electric plug from outlet and inspect by qualified service personnel.
- Do not place the piano against a wall (allow at least 3 cm/one inch from the wall), since this can cause inadequate air circulation, and possibly result in the piano overheating.
- Read carefully the 'GENERAL GUIDE' section in this manual. Failure to assemble the piano in the proper sequence might result in damage to the piano or even injury.
- Do not operate the piano for a long period of time at a high or uncomfortable volume level, since this can cause permanent hearing loss. If you experience any hearing loss or ringing the ears, consult a physician.
- During thunderstorms, turn the product off and disconnect the plug from the power.

Welcome

Thank you and congratulations on your purchase of a Classic Cantabile digital piano.

Your new CC digital piano is a state-of-the-art musical instrument which incorporates the latest electronics technology to make its operation as easy as possible.

In addition to the many features usually found on digital pianos, this contains a variety of educational resources that can be used for the learning of musical concepts and piano skills.

Your digital piano is ideal for beginners or experienced musicians.

The piano's compact size will allow it to fit into many placed compared to a traditional piano or large digital piano.

Its slim stylish design will match most home interiors.

In order to enjoy and utilize the features and functions of this unit to their fullest, be sure to carefully read this manual and follow the instructions contained herein.

Main Features

16 Instruments

Grand Piano 1/2, Harpsichord, Vibraphone, Elec. Piano 1/2, Organ 1/2, Elec. Organ 1/2, Strings 1/2, Bass 1/2, Drum set, Sound effect set

50 Demo Music

There are 50 classical music in your digital piano. You can playback the music for your own listening pleasure, or you can use them for practice.

2-Track Recording and Playback

The digital piano features comprehensive song recording functions that allow you to record your own performance.

USB port

The digital piano can be connected to a PC via USB device port and MIDI data and Audio data can be exchanged between them.

Useful Functions

There are many useful functions in your digital piano such as metronome, twin piano, audio in/out, 2 headphones, tuning, transpose, layer and split.

Auto-Power-Off

This digital piano is designed to turn off automatically to save power without operation for 30 min.

Table of Contents

PRECAUTIONS	22	Recording	41
WARNING	23	Recording and Playback	41
CAUTION	24	Demo Music	42
Welcome	24	Playback of the Music	42
Main Features	24	Demo Music List	43
Table of Contents	25	Drum and SFX Table	44
Unpacking	26	MIDI Implementation	45
Setting Up Your Piano	27	Troubleshooting	46
Controls and Terminals	28	Specifications	47
Turning ON the Power	29		
Headphone	29		
Connecting to Audio Devices	30		
Connecting to a Computer	31		
Connecting to the Pedal	32		
Control Panel	33		
Basic Operation	34		
Adjusting the Volume	34		
Selecting Voices	34		
Layer	35		
Split	35		
Changing the Split Point	36		
Reverb	36		
Using the Metronome	37		
Twin Piano	37		
Function	38		
Tune	38		
Transpose	38		
Touch	39		
MIDI Local control	39		
Sound Setting and Initializing Digital Piano	40		

Unpacking

Carefully remove the digital piano and its accessories from the packing box. The digital piano set consists of the following items.

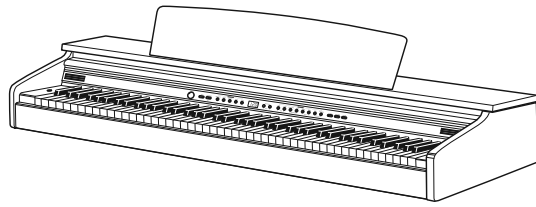

Main Unit (a)

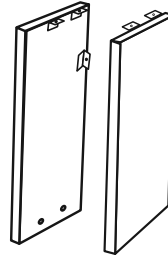

Right, Left Legs (b)

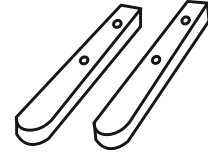

Right, Left Feet (c)



Pedal Board (d)

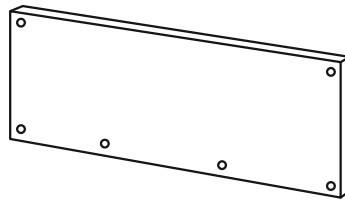

Back Panel (e)

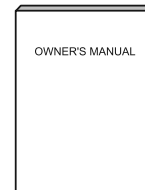

Owner's Manual

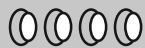

4 Bolt Caps (f)



6 Washers (i)



2 Bolts for back panel - leg (k)
M4 X 12 mm

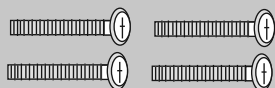

4 Bolts for foot-leg (g)
M6 X 30 mm

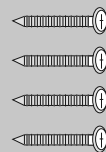

4 Screws for back panel -
pedal board (j)
4 X 15 mm

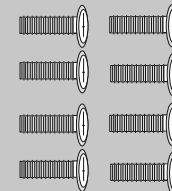

8 Bolts for main unit and
pedal board (l)
M6 X 25 mm

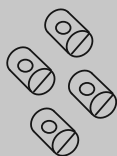

4 nuts for foot-leg (h)

🔍 Inspect each item carefully to make sure that it is in good condition. If you find any item missing or damaged, contact the place of purchase immediately for replacement.

Setting Up Your Piano

1 Attaching both legs and pedal board assembly

1 Assemble **Leg (b)** and **Foot (c)** using **Bolt (g)** and **Nut (h)**. And put **Bolt Cap** into the bolt hole as below illustration.

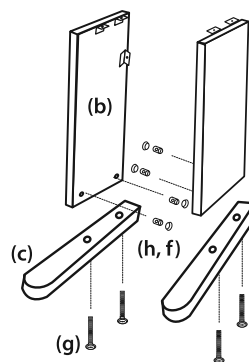
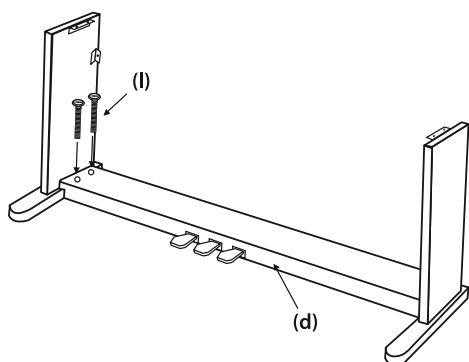

2 Securely combine left and right legs to **Pedal Board (d)** using four **Bolts (l)**.

2 Assembling the stand

1 Attach **Back Board (e)** into the legs and pedal board using 2 **Bolts (k)** and 4 **Screws (j)** with 6 **Washers (i)**.

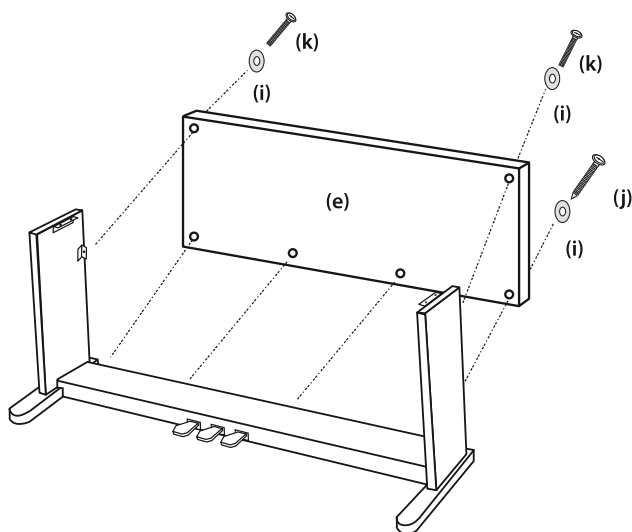

2 After fixing the back panel to the legs, set the stand upright and make sure the stand is parallel.

3 Attaching the main unit and stand

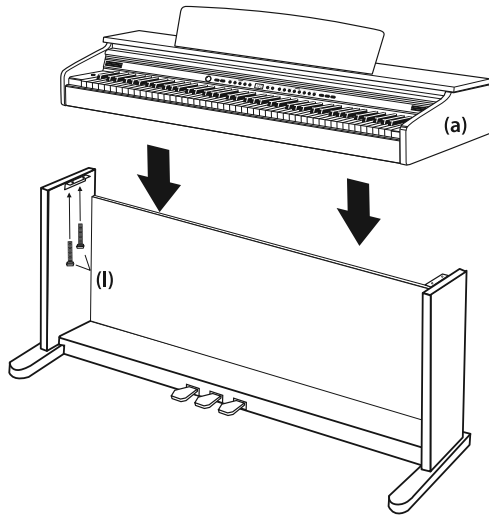

1 Set the stand upright and gently lower the main unit on to the stand, then tighten the main unit with four **Bolts (l) for Main Unit(a)** as shown in the illustration.

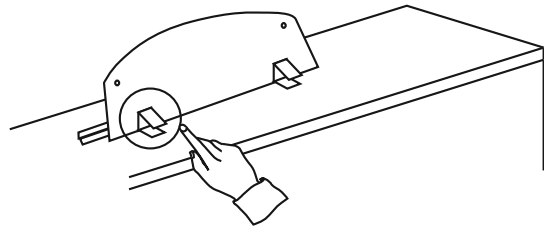

2 Raise and hold the music stand using two metal supports on the rear of music stand.

4 Connecting the pedal cord and AC adapter

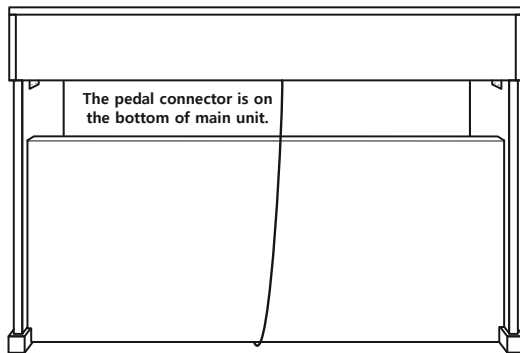

Plug the **Pedal Cord**, **AC adapter** and **Speaker Cord** into the corresponding ports on the bottom of the main unit as shown in the illustration.

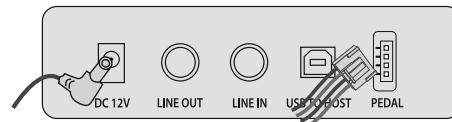

Names of each connector are printed on the rear of main unit.

Controls and Terminals

Turning ON the Power

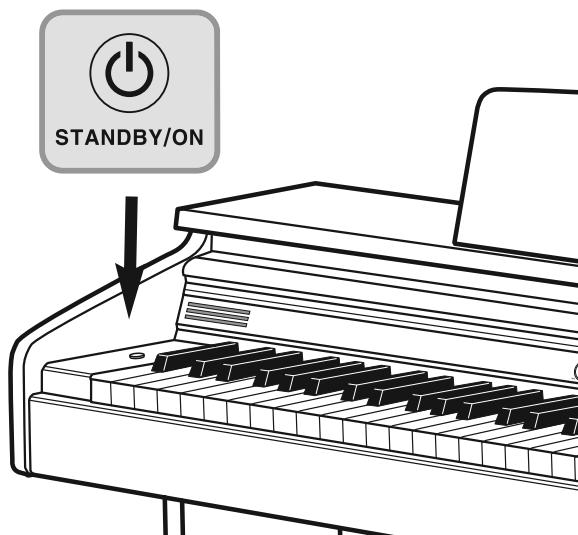

① Connect the **AC POWER ADAPTER**.
Insert DC plug of the AC adapter into the piano and AC plug of the AC adapter into a household AC power outlet.

☞ See 'Connecting the pedal cord and AC adapter' on page 7

② Turn on **POWER**
Press the **STANDBY/ON** switch. The power is turned on and the initial display appears in the Multi Function Display.

- ☞ The voice of Grand Piano is selected automatically.
- ☞ Adjust the volume by using **MASTER VOLUME**.

Auto Power Off

This digital piano is designed to turn off automatically to save power without operation for 30 min.

Disable Auto Power Off

While holding down both lowest white and black keys, press the **STANDBY/ON** button to turn on piano without APO.

③ Turn off **POWER**
Press and hold the **STANDBY/ON** switch for 3 seconds.
All lights and the LED display will turn off.

☞ Backing Up the recorded song

Even if the power is turned off, the recorded song memory is not deleted.

Headphone

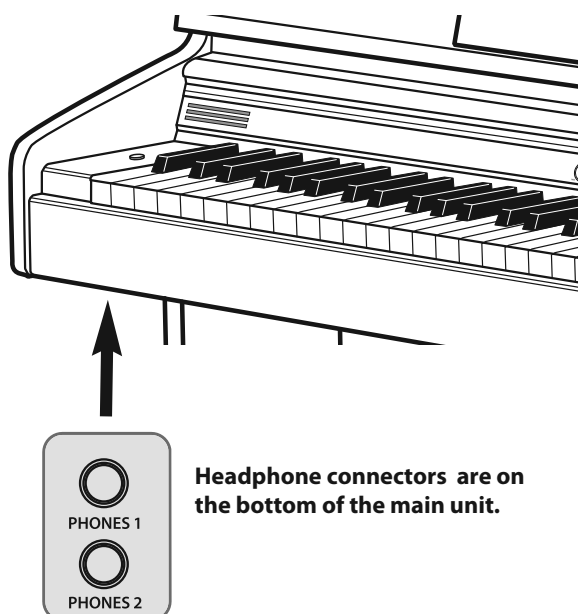

Headphone connectors are on the bottom of the main unit.

Connect a set of stereo headphones (optional) to **HEADPHONE jack** (standard 1/4" phone jacks). Insert the headphone plug into the **HEADPHONE jack** on the bottom panel of the piano. When headphones are connected, the internal speaker system is automatically shut off.

Since the piano has two **HEADPHONE jacks**, two sets of headphones can be used simultaneously, allowing two people to enjoy listening to the performance.

Connecting to Audio Devices

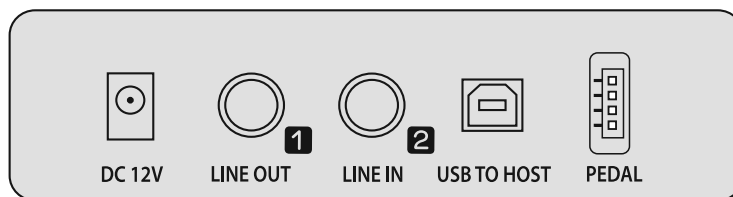

Connectors are on the bottom of the main unit

1 LINE OUT jack (Stereo Phone jack)

Connect the instrument's **LINE OUT** jack and the input jacks of a pair of powered speakers using appropriate stereo audio cable.

2 LINE IN jack (Stereo Phone jack)

Connect the output jack (LINE OUT etc.) of an external synthesizer or the tone generator module and the instrument's **LINE IN** jack using appropriate stereo audio cable.

The stereo outputs from another instrument can be connected to this jack, allowing the sound of an external instrument to be reproduced via the instrument's speakers.

When this is connected, you can use the instrument's **MASTER VOLUME** control to adjust the volume of the sound output to the external device.

CAUTION

When the sound of an external device is output to the instrument, first turn on the power to the external device, then to the instrument. Reverse this order when you turn the power off.

Connecting to a Computer

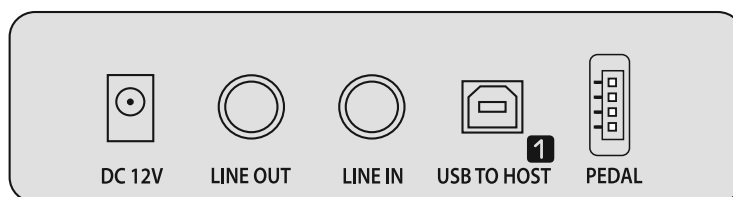

Connectors are on the bottom of the main unit

By connecting a computer to the USB, you can transfer MIDI and audio data between the instrument and the computer and take advantage of sophisticated computer music programs.

When connecting to a computer, the digital piano can be used as an audio device of your computer.

When you connect the digital piano to a computer, the device driver required to send and receive data will be installed on the computer.

The below instructions explain how to connect and use the terminals.

CAUTION - Precautions when using the USB terminal.

When connecting the computer to the USB terminal, make sure to observe the following points. Failing to do so risks freezing the computer and corrupting or losing data. If the computer or the instrument freezes, turn the power to the instrument off and restart the computer.

Connecting to the Pedal

Insert the pedal plug into the pedal connector on bottom of the piano.

Plug **Pedal cord** which is protruding from the top of the pedal assembly into the corresponding port on underside of the main unit.

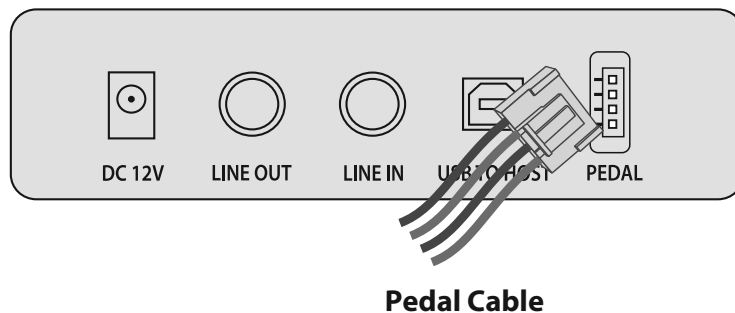

👉 **RIGHT PEDAL (Damper Pedal)**

With piano tones, depressing the pedal causes notes to linger, much like a piano's damper pedal. With organ tones, depressing the pedal causes notes to continue to sound until the pedal is released.

👉 **CENTER PEDAL (Sostenuto Pedal)**

As with the sustain pedal function described above, depressing the sostenuto pedal causes notes to be sustained. This difference between a sostenuto pedal and sustain pedal is the timing. With a sostenuto pedal, you press the keys and then depress the pedal before you release the keys. Only the notes that are sounding when the pedal is depressed are sustained.

👉 **LEFT PEDAL (Soft Pedal)**

Depressing the pedal softens the sound of the notes being played.

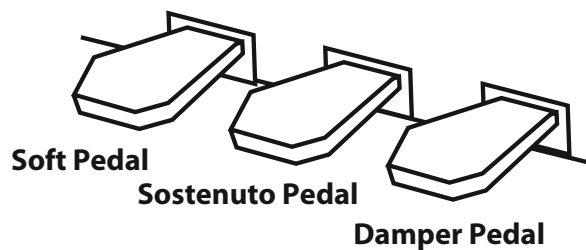

Control Panel

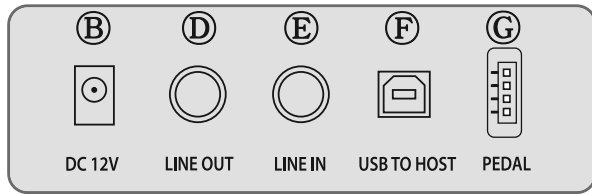
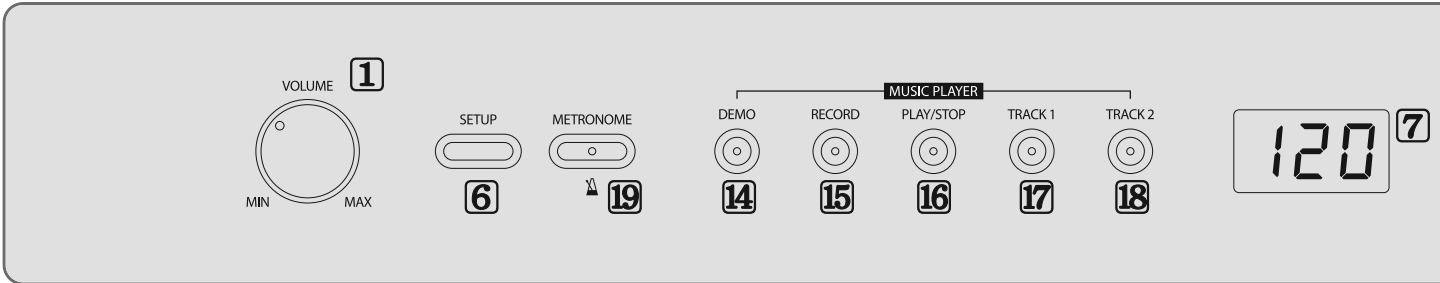

VOLUME SECTION

1 MASTER VOLUME Page 13

VOICE SECTION

- 2 VOICE buttons Page 13
- 3 SPLIT Page 14
- 4 TWIN PIANO Page 16
- 5 REVERB Page 15

SETUP SECTION

- 6 SETUP
- 7 LED Display
- 8 DATA UP/DOWN
- 9 TUNE Page 17
- 10 TRANSPOSE Page 17
- 11 TOUCH Page 18
- 12 LOCAL CONTROL Page 18
- 13 ENTER Page 19

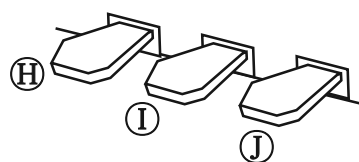
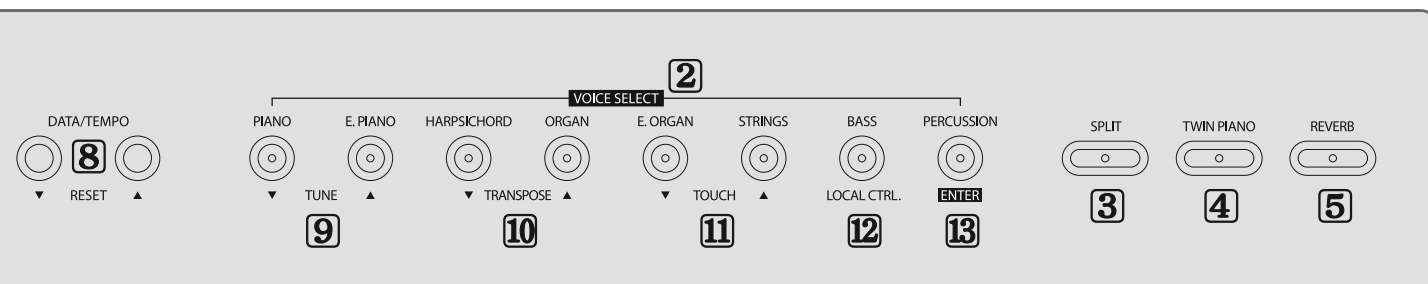

PLAYER SECTION

- 14** DEMO Page 21
- 15** RECORD Page 20
- 16** PLAY/STOP Page 20, 21
- 17** TRACK 1 Page 20, 21
- 18** TRACK 2 Page 20, 21
- 19** METRONOME Page 16

POWER

- A** POWER SWITCH Page 8
- B** DC IN Page 7

CONNECTOR

- C** HEADPHONE Page 8
- D** LINE OUT Page 9
- E** LINE IN Page 9
- F** USB Page 9
- G** PEDAL Page 10

PEDAL

- H** SOFT PEDAL Page 10
- I** SOSTENUTO PEDAL Page 10
- J** DAMPER PEDAL Page 10

Basic Operation

Adjusting the Volume

The piano has one volume knob on the panel for adjusting the volume.

MASTER VOLUME

This determines the entire volume of the piano.

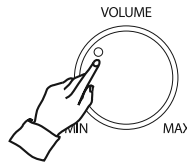

☞ This also determines the volume level of the **HEADPHONE(s)**.

Selecting Voices

The piano features a wealth of rich, authentic voices, including piano, organ, elec. piano, strings and other instruments. It also features a keyboard percussion function that lets you play realistic drum, percussion sounds, and various effect sounds directly from keyboard.

Voice Types

- ☞ 14 Sounds
- ☞ 1 Drum kit
- ☞ 1 Sound Effect set

1 Select a Voice.

Select the desired voice by pressing the appropriate **VOICE** button.

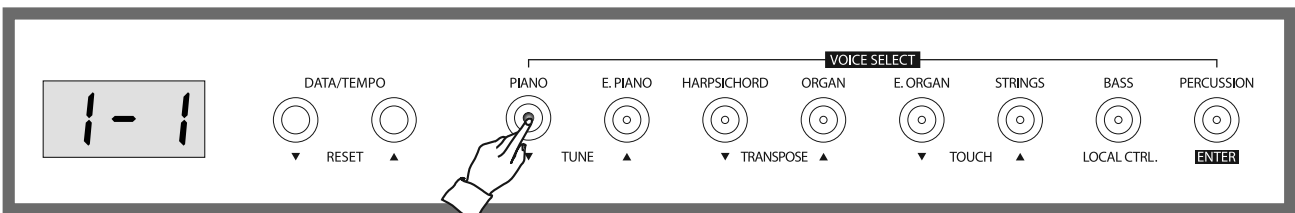

- ☞ The digital piano has 8 voice buttons and a voice button has two assigned voices.
- ☞ When pressing a voice button, the assigned voice number is shown on the display.
- ☞ You can change a voice of the selected button pressing the button again.

☞ Backing Up the Selected Voice

The last selected voice in each button will be retained in memory.

Voice List

Grand Piano	E.Piano	Harpichord	Organ	E.Organ	Strings	Bass	Percussion
Button 1	Button 2	Button 3	Button 4	Button 5	Button 6	Button 7	Button 8
G. Piano 1 G. Piano 2	E.Piano 1 E.Piano 2	Harpichord Vibraphone	Organ 1 Organ 2	E. Organ 1 E. Organ 2	Strings Slow Strings	Acoust. Bass E. Bass	Drum Set Sound Effects

2 Play the selected voice.

Adjust the volume by using **MASTER VOLUME** and play the piano with the selected voice.

Layer

The Layer mode of the piano allows you to select and play two different voices simultaneously in a layer. This makes it easy to create exceptionally rich and thick tonal textures. The volume balance can be set for the two voices.

1 Press and hold a main voice and press a layered voice.

Select a voice in the normal way. (See the **SELECTING VOICE** section on page 13.)

- When you play a key, main voice is played with the layered voice.
- Volume of the layered voice can be adjusted independently in the setup mode. (See the **SETUP** section on page 19.)

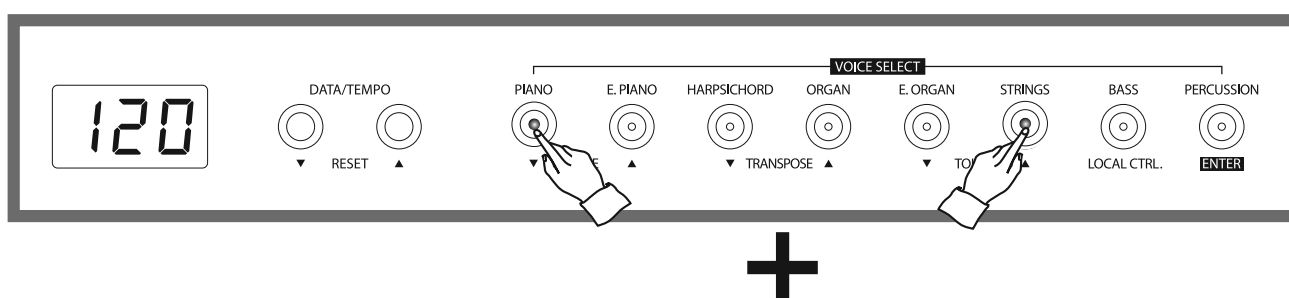

2 Press a voice button to release the layered voice.

Split

The Split mode of the piano allows you to select and play two different voices with your left and right hands - For example, play bass with the left and piano with the right .

PLAYING WITH SPLIT VOICE

1 Select a main voice.

Select a voice in the normal way. (See the **SELECTING VOICE** section on page 13.)

2 Call up the Split mode.

To call up the split mode, press the **SPLIT** button. The lamp flashes and the split is set on and the LED display shows current selected split voice.

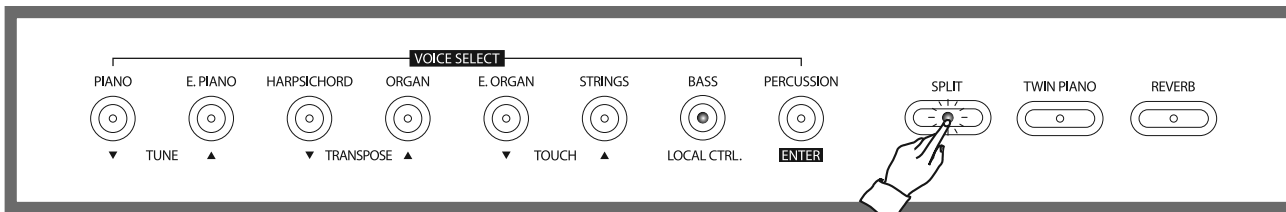

☞ The default voice is '07' **ACOUSTIC BASS** in the split mode.

3 Select the split voice.

Press a voice button to select a desired split voice during the split button flashes.

☞ Volume of the split voice can be adjusted independently in the setup mode. (See the **SETUP** section on page 19.)

Changing the Split Point

You can set the point dividing the right and left keyboard ranges at any desired key position.

To assign new split point, hold down the SPLIT button and press a key.
The LED display shows split key's number.

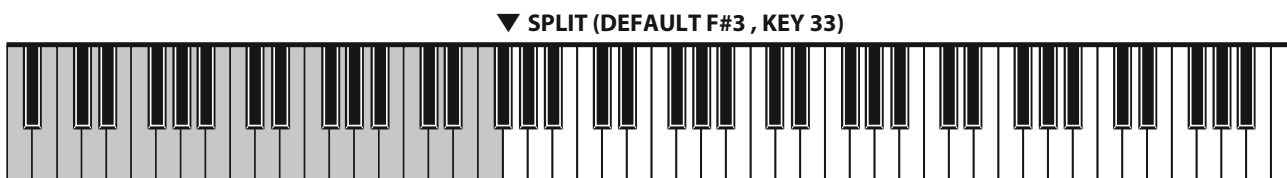

☞ Key number of the lowest note is ' 00.

Reverb

Reverb is an effect that recreates the decaying reflections of a sound in a performance space, and reproduces the special ambience of a concert hall.

REVERB ON/OFF

To turn on reverb, press the **REVERB** button. The lamp lights and the reverb is set ON.

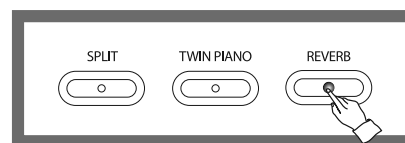

To turn off reverb, press the **REVERB** button again. The lamp turns off and the reverb is no longer activated.

☞ Default is ON.

☞ Reverb type and volume can be adjusted in the setup mode. (See the **SETUP** section on page 19.)

Using the Metronome

The piano features a convenient metronome that is ideal for practicing.

START/STOP OF THE METRONOME

To start the metronome, simply press the **METRONOME** button. Press the **METRONOME** button again to stop the metronome sound.

ADJUSTING THE TEMPO OF THE METRONOME

You can set the tempo over range 20 ~ 280 beats per minute by using the **DATA/TEMPO** buttons.

- ☞ Hold the button for continuous decrementing or incrementing.
- ☞ If you press both **UP** and **DOWN** buttons at the same time, it automatically returns to the default tempo 120.
- ☞ Metronome volume can be adjusted in the setup mode. (See the **SETUP** section on page 19.)

SELECTING THE BEAT

Metronome sound can be set beat.

While the metronome is on, press and hold the **METRONOME** button to assign the beat for 2 seconds. The LED display shows current beat and you can change it by **DATA UP** or **DOWN** button.



- ☞ To set default 'metronome beat 4' press both **DATA UP** and **DOWN** buttons.
- ☞ **Metronome Beat Range** 1~12

Twin Piano

The keyboard can be divided into two separate sections, allowing two people to perform in the same octave.

1 Selecting a Voice.

Select a voice in the normal way. (See the **SELECTING VOICE** section on page 13.)

2 Press the TWIN PIANO button.

The keyboard splits two sections, which have same octave.

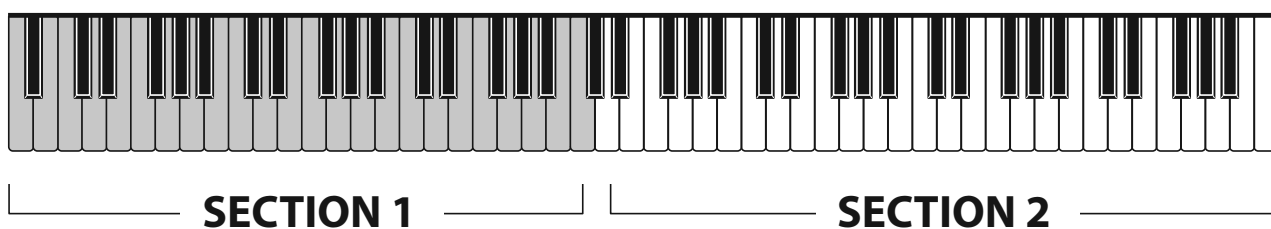

3 To turn off the twin piano performance, press the TWIN PIANO button again.

The twin piano performance turns off and the lamp goes out.

Function

Tune

The Tune function lets you make fine adjustments to the pitch, allowing you to accurately match the tuning with that of other instruments.

Press and hold down the **SETUP** button and press the **TUNE UP** or **DOWN** button.

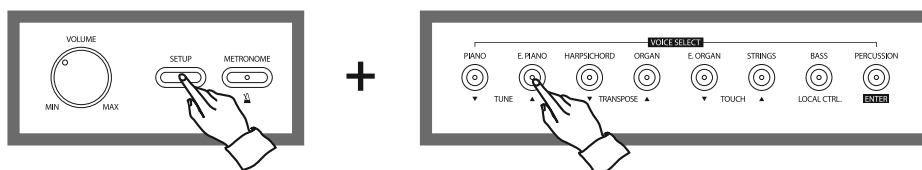

- ☞ The tune pop-up display appears and shows current value.
- ☞ The value can be changed by pressing **TUNE UP** or **DOWN** button.
- ☞ If you press both **UP** and **DOWN** buttons at the same time, it automatically returns to the default value.
- ☞ **Range** -64~ default 00 ~ 64

☞ Hz(Hertz)

The pitch is measured in units of Hertz (abbreviated Hz), which represents the number of times the sound wave vibrates in a second.

- ☞ The cent is unit of pitch, equal to 1/100 of a semitone.

☞ Backing Up adjusted value

The last adjusted value of each function can be retained in memory.

Transpose

The TRANSPOSE function makes it possible to shift the pitch of the keyboard in semitone units, allowing you to match the pitch of the keyboard to the range of other instruments or singers, or letting you easily play in a different key without having to change your fingering. For example, if the TRANSPOSE is set F key, playing C results in a pitch of F, or in other words, you can play in the key of C major on the keyboard and automatically have the pitch transposed to F major.

Press and hold down the **SETUP** button and press the **TRANSPOSE UP** or **DOWN** button.

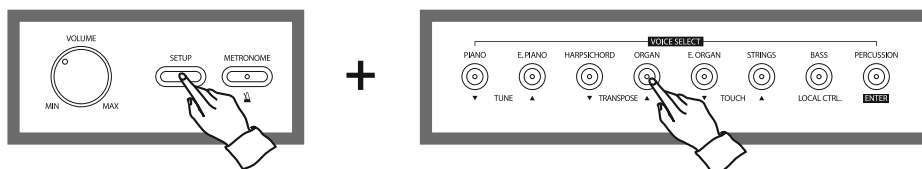

- ☞ The Transpose pop-up display appears and shows current value.
- ☞ The value can be changed by pressing **TRANSPOSE UP** or **DOWN** button.
- ☞ If you press both **UP** and **DOWN** buttons at the same time, it automatically returns to the default value.
- ☞ **Range**: -12 semitone ~ 0 ~ 12 semitone (default 00)

☞ Backing Up adjusted value

The last adjusted value of each function can be retained in memory.

Touch

Touch determines how your playing strength (velocity) affects the volume of the voices. 4 types are available for tailoring the keyboard response to the selected voice, type of song, or your own playing preference.

Press and hold down the **SETUP** button and press the **TOUCH UP** or **DOWN** button.

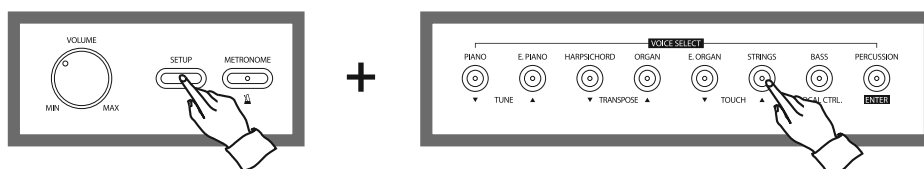

DISPLAY	TOUCH	DESCRIPTION
SoF	Soft	These settings let you produce a relatively loud sound even when playing the key softly.
nor	Normal	These settings are standard keyboard response and the NORMAL is used as the basic setting. (Default)
hrd	Hard	These settings require you to play the keys quite strongly to produce maximum loudness.
oFF	Off	These settings produce the same degree of loudness, no matter how strongly or softly you play the keys.

- ☞ The Touch pop-up display appears and shows current value.
- ☞ The value can be changed by pressing **TOUCH UP** or **DOWN** button.
- ☞ If you press both **UP** and **DOWN** buttons at the same time, it automatically returns to the default value.
- ☞ **Backing Up adjusted value**
The last adjusted value of each Function can be retained in memory.

MIDI Local control

Local control refers to the fact that, normally, the piano keyboard controls its internal tone generator, allowing the internal voices to be played directly from the keyboard.

This situation is called Local Control ON. When the local control is set to off, the keyboard and sound source are separated and no sound is heard through the piano when playing the keyboard.

However, the data of the keyboard performance is output through MIDI. By setting local control to off, you can play an external MIDI tone generator from the keyboard of the piano without sounding the internal voices.

To turn off the MIDI local control, press and hold the **SETUP** button and press the **LOCAL CTRL** button.

The LED display shows 'oFF' and the piano goes to the MIDI control off mode.

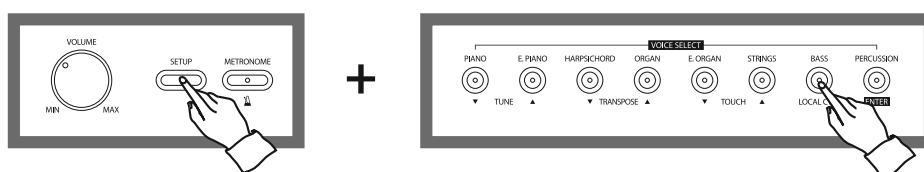

Sound Setting and Initializing Digital Piano

There are 11 functions to set sound in the setup mode.

1 Call up the setup mode.

Press **SETUP** button to call up setup mode. The LED display shows '---

2 Select a desired function.

To select a function, press the **DATA/TEMPO UP** or **DOWN** button with holding down the **SETUP** button.

Function number will be shown on the LED display.

Function List

DISPLAY	FUNCTION	DESCRIPTION	RANGE / (DEFAULT)
F01	Main Voice Vol.	Adjust the volume of the main voice.	00 ~ 127 / (127)
F02	Split Voice Vol.	Adjust the volume of the split voice.	00 ~ 127 / (127)
F03	Layered Voice Vol.	Adjust the volume of the layered voice.	00 ~ 127 / (100)
F04	Metronome /Demo Vol.	Adjust volume of metronome & demo music.	00 ~ 127 / (100)
F05	Reverb Type	Select a reverb type. r-0 (Off), r-1 (Room 1), r-2 (Room 2), r-3 (Room 3), r-4 (Hall 1), r-5 (Hall 2), r-6 (Plate), r-7 (Shot Delay), r-8 (Long Delay)	r-0 ~ r-8 / (r-5)
F06	Reverb Vol.	Adjust reverb volume.	00 ~ 127 / (80)
F07	Effect Type	Select a effect type. 00 (Off), 01 (Chorus 1), 02 (Chorus 2), 03 (Chorus 3), 04 (Chorus 4), 05 (Chorus 5), 06 (Delay 1), 07 (Delay 2), 08 (Delay 3), 09 (Flanger), 10 (Feedback 1), 11 (Feedback 2), 12 (Feedback 3), 13 (Feedback 4)	00 ~ 13 / (00)
F08	Effect Vol.	Adjust effect volume.	00 ~ 127 / (36)
F09	Low EQ Level	Low frequency EQ gain	- 06 ~ 00 ~ + 06 (06)
F10	High EQ Level	High frequency EQ gain	- 06 ~ 00 ~ + 06 (00)
F11	Initialize	The digital piano goes to factory setting.	-

3 Adjust value of the selected function.

Press the **ENTER/PERCUSSION** button with holding down the **SETUP** button.

The LED display shows a value of the selected function and you can adjust the value by using **DATA/TEMPO UP** or **DOWN** button.

- ☞ If you press both **DATA/TEMPO UP** and **DOWN** buttons, it automatically returns to the default value.
- ☞ Hold the button for continuous decrementing or incrementing.

Recording

The piano features comprehensive song recording functions that allow you to record your own performance. A song records 2 tracks and approx. 9,000 notes can be recorded into one track.

Recording and Playback



1 Prepare recording to the Track 1

Select the desired voice and press both the **RECORD** and the **TRACK 1** buttons. The record button turns on and the track1 button flashes.

2 Start recording to the Track1.

Recording starts when playing the keyboard or pressing the **PLAY** button. Both buttons flash.

☞ When record of the track1 starts, old data of the track 1 is deleted.

3 Stop recording to the Track1.

Recording stops when pressing the **TRACK1** button or **RECORD** button. The record button turns off and the track 1 button turns on.

If you want to hear the recorded song in the Track1, press the **PLAY** button. Playback of the track1 starts with flashing the play button.

4 Start recording to the Track2.

Press both the **RECORD** and **TRACK 2** button. The record button turns on and the track2 button flashes.

Recording starts when playing the keyboard or pressing the **PLAY** button.

Accompaniment cannot be recorded into the track2.

☞ If you want to hear playback of the track1, turn on the track1 by pressing the **TRACK1** button. If not, turns off the track1.

☞ Each track independently can be played.

5 Stop recording to the Track2.

Recording stops when pressing the **TRACK2** button or **RECORD** button. The record button turns off and the track 2 button turns on.

If you want to hear the recorded song in the track2, press the **PLAY** button. Playback of the track2 starts with flashing the play button.

6 Playback the recorded song.

Press the **PLAY** button. Playback of the recorded song starts.

☞ If there is a recorded song in the track memory, the track lamp lights.

☞ If you turn off a track, piano does not play the track.

7 Stop playback of the recorded song.

Press the **PLAY** button again. Playback of the recorded song stops.

CLEARING RECORDED MEMORY

Press both **RECORD** and **PLAY** buttons. The recorded data is deleted in the tracks.

☞ When you recorded a new song into a track, old data is deleted in the track.

☞ **Backing Up the recorded song**

Even if the power is turned off, the recorded song memory is not deleted.

Demo Music

Your piano comes with 50 piano music. You can playback the demo music for your own listening pleasure, or you can use them for practice.

Playback of the Music



1 Enter the demo music mode.

Press the **DEMO MUSIC** button. The LED display shows 'd01' that is first number of the music.

2 Select a desired music.

Change the number of the music by using **DATA UP** or **DOWN** button.

- ☞ There are 50 tunes in the music demo.
- ☞ Refer to the **MUSIC LIST**.

3 Playback of the selected music.

Press the **PLAY/STOP** button. The selected music starts.

4 Stop music.

Press the **PLAY/STOP** again. The music stops.

Demo Music List

Display	Title	Composer
d01	Etude op.10 no.1	Chopin, Fryderyk Franciszek
d02	Etude op.10 no.4	
d03	Etude op.10 no.5	
d04	Etude op.25 no.9	
d05	Nocturne op.9 no.1	
d06	Nocturne op.9 no.2	
d07	Nocturne op.27 no.2	
d08	Nocturne op.32 no.1	
d09	Nocturne op.72 no.1	
d10	Sonata op.3 no.4	
d11	Mazurka op.7 no.1	
d12	Mazurka op.30 no.2	
d13	Mazurka op.67 no.3	
d14	Polonaise op.40 no.1	
d15	Waltz op.34 no.1	
d16	Waltz op.64 no.1	
d17	Waltz op.64 no.2	
d18	Waltz op.69 no.2	
d19	Impromptu No. 4 c sharp minor (Fantasie-Impromptu) Op.66	
d20	Ballade op.23 no.1 in g minor	Mozart, Wolfgang Amadeus
d21	Ballade op.47 no.3 in A flat Major	
d22	Prelude op.28 no.1 in C Major- Agitato	
d23	Prelude op.28 no.16 in b-flat minor- Presto con fuoco	
d24	Piano Sonata no.10 in C major, KV330 I. Allegro moderato	
d25	Piano Sonata no.11 in A major, KV331 I. Alla turca : Allegretto	
d26	Piano Sonata no.14 in c minor, KV457 I. Adagio	
d27	Piano Sonata no.14 in c minor, KV457 III. Assai allegro	
d28	Variations "Ah! Vous dirai-je, Maman"	
d29	Rondo in D major, KV485	
d30	Sonate no.8 in c minor, op.13 'Pathetique' Grave - Allegro molto e con brio	Beethoven, Ludwig van
d31	Sonate no.8 in c minor, op.13 'Pathetique' II. Adagio cantabile	
d32	Sonate no.8 in c minor, op.13 'Pathetique' III. Allegro	
d33	Arabesque No.1 in E major	Debussy, Claude Achille
d34	Suite bergamesque 1. Prelude	
d35	Suite bergamesque 3. Clair de lune	
d36	Petite Suite, for piano 4-hands 2. Cortege	
d37	Scenes from Childhood op.15 From foreign lands and peoples in G major	Schumann, Robert Alexander
d38	"12 Etudes d'execution transcendante (Transcendental Etudes), S 139 Etude Transcendante in d minor, Mazeppa	Liszt, Franz
d39	The flight of the bumble bee (by S. Rachmaninov)	Rimsky, Korsakov
d40	Trois Gymnopedies 1. Lent et douloureux	Satie, Erik
d41	12 Fantasie per clavicembalo (TWV 33) - Harpsichord music - 1. Fantasia	Telemann, Georg Philipp
d42	12 Fantasie per clavicembalo (TWV 33) - Harpsichord music - 3. Fantasia	
d43	12 Fantasie per clavicembalo (TWV 33) - Harpsichord music - 5. Fantasia	
d44	12 Fantasie per clavicembalo (TWV 33) - Harpsichord music - 6. Fantasia	
d45	12 Fantasie per clavicembalo (TWV 33) - Harpsichord music - 12. Fantasia	
d46	Children's Album, Op.39 No.4 Mama	Tchaikovsky, Pyotr Ilyich
d47	Prelude in C major, BWV933	Bach, Johann Sebastian
d48	Praludium und Fuge in B BWV560 -Pipe Organ music -	
d49	Wohltemperiertes Klavier-Pledudio 1	
d50	Wohltemperiertes Klavier-Fuga 1	

Drum and SFX Table

	Prog 1 Standard Drum (8-1)	Prog 57 SFX 2 (8-2)
27 - D#1	High Q	
28 - E1	Slap	
29 - F1	Scratch Push	
30 - F#1	Scratch Pull	
31 - G1	Sticks	
32 - G#1	Square Click	
33 - A1	Metronome Click	
34 - A#1	Metronome Bell	
35 - B1	Kick drum2/Jazz BD2	
36 - C1	Kick drum1/Jazz BD1	
37 - C#2	Side Stick	
38 - D2	Snare Drum1	
39 - D#2	Hand Clap	High Q
40 - E2	Snare Drum 2	Slap
41 - F2	Low Floor Tom	Scratch Push
42 - F#2	Closed Hi Hat [EXC1]	Scratch Pull
43 - G2	High Floor Tom	Sticks
44 - G#2	Pedal Hi-Hat [EXC1]	Square Click
45 - A2	Low Tom	Metronome Click
46 - A#2	Open Hi-Hat [EXC1]	Metronome Bell
47 - B2	Low-Mid Tom	Guitar Slide
48 - C2	Hi Mid Tom	Gt Cut Noise 1
49 - C#3	Crash Cymbal 1	Gt Cut Noise 2
50 - D3	High Tom	Double Bass Slap
51 - D#3	Ride Cymbal 1	Key Click
52 - E3	Chinese Cymbal	Laughing
53 - F3	Ride Bell	Screaming
54 - F#3	Tambourine	Punch
55 - G3	Splash Cymbal	Heart Beat
56 - G#3	Cowbell	Footsteps 1
57 - A3	Crash Cymbal2	Footsteps 2
58 - A#3	Vibraslap	Applause
59 - B3	Ride Cymbal2	Door Creaking
60 - C4	Hi Bongo	Door Closing
61 - C#4	Low Bongo	Scratch
62 - D4	Mute Hi Conga	Wind Chime
63 - D#4	Open Hi Conga	Car Engine Start
64 - E4	Low Conga	Car Breaking
65 - F4	High Timbale	Car Pass
66 - F#4	Low Timbale	Car Crash
67 - G4	High Timbale	Police Siren
68 - G#4	Low Agogo	Train
69 - A4	Cabasa	Jet Take-off
70 - A#4	Maracas	Helicopter
71 - B4	Short Whistle[EXC2]	Starship
72 - C5	Long Whistle[EXC2]	Gun Shot
73 - C#5	Short Guiro[EXC3]	Machinegun
74 - D5	Long Guiro[EXC3]	Lasergun
75 - D#5	Claves	Explosion
76 - E5	Hi Wood Block	Dog
77 - F5	Low Wood Block	Horse Gallop
78 - F#5	Mute Cuica[EXC4]	Birds
79 - G5	Open Cuica[EXC4]	Rain
80 - G#5	Mute Triangle[EXC5]	Thunder
81 - A5	Open Triangle[EXC5]	Wind
82 - A#5	Shaker	Sea Shore
83 - B5	Jingle Bell	Stream
84 - C6	Belltree	Bubble
85 - C#6	Castanets	
86 - D6	Mute Surdo[EXC6]	
87 - D#6	Open Surdo[EXC6]	
88 - E6		

MIDI Implementation

Function			Recognized	Transmitted	Remark
Basic Channel	Default		ALL	1-3	
Mode	Default		OMNI OFF, POLY	OMNI OFF, POLY	
Note ON/OFF	9nH kk vv		O	O	#kk:note ON (0-127) #vv:velocity (1-127)
Pitch Bender	EnH bi bh		O	O	Maximum swing +/- 1 tone
Control Change	00	BnH 00H cc	O	X	Bank Select
	01	BnH 01H cc	O	X	Modulation Wheel
	05	BnH 05H cc	O	X	Portamento Time
	06	BnH 06H cc	O	X	Data Entry
	07	BnH 07H cc	O	X	Volume
	10	BnH 0AH cc	O	X	Pan Out
	11	BnH 0BH cc	O	X	Expression
	64	BnH 40H cc	O	O	Sustain (Damper) Pedal
	65	BnH 41H cc	O	X	Portamento ON/OFF
	66	BnH 42H cc	O	O	Sostenuto Pedal
	67	BnH 43H cc	O	O	Soft Pedal
	80	BnH 80H vv	O	X	Reverb Prog.(vv=00H-70H)
	81	BnH 51H vv	O	X	Chorus Prog.
	91	BnH 5BH vv	O	X	Reverb Send Level
	93	BnH 5DH vv	O	X	Chorus Send Level
	120	BnH 78H 00H	O	X	All Sound Off
121	BnH 79H 00H	O	X	Reset All Controller	
123	BnH 7BH 00H	O	X	All Notes Off	
126	BnH 7EH 00H	O	X	Mono On	
127	BnH 7FH 00H	O	X	Poly On	
Program Change	CnH PP		O	O	Sounds/Drum Set List
System Exclusive	General MIDI Reset		X	X	

O:Yes, X:No

Troubleshooting

✘ Be sure to check to following table whenever you encounter problems with the DIGITAL PIANO operation.

PROBLEM	CAUSE	SOLUTION
No sound	1. Power supply problem. 2. Volume setting is too low. 3. Headphone is plugged in.	1. Check the power cord whether it's properly in AC outlet. 2. Adjust the volume. 3. Unplug the headphone.
Occasional interference	1. Refrigerators, washing machines and similar electric appliances are interfering.	1. Use outlet as far away as possible from appliance thought to be the cause.
No sound when connected to external amplifier.	1. Volume setting is too low. 2. Defective connection cord.	1. Adjust the volume. 2. Replace connection cord.

Specifications

Section	Contents
PRODUCT	DIGITAL PIANO
KEYBOARD	88 KEYS (STANDARD) - 7 1/4 OCTAVES
TOUCH RESPONSE	OFF, SOFT, NORMAL, HARD
MAX. POLYPHONY	32 NOTES
SOUND	14 VOICES 1 DRUM KIT, 1 SOUND EFFECT SET
FUNCTIONS	LAYER, SPLIT, TUNE, TRANSPOSE, MIDI LOCAL CONTROL, PEDAL
DIGITAL SIGNAL PROCESSING	EFFECT(13), REVERB(8)
METRONOME	YES
DISPLAY	LED MULTI FUNCTION DISPLAY
DEMO MUSIC	50 TUNES
RECORD	REAL-TIME-RECORDING 2 TRACKS APPROX. 18,000 NOTES (9,000 NOTES/TR)
VOLUME CONTROLS	MAIN, LAYER, SPLIT, DEMO. METRONOME LOW EQ GAIN, HIGH EQ GAIN, REVERB, EFFECT
I/O TERMINALS	USB IN, PEDAL IN STEREO LINE IN STEREO LINE OUT 2 HEADPHONE JACKS
SPEAKER	6.5 INCHES × 2 (STEREO 15W + 15W)
POWER	DC IN (12V)

WEEE-Declaration / Disposal



Your product is designed and manufactured with materials and components of high quality, which are recyclable and can be reused. The symbol means that your product should be disposed of separately from household waste when it reaches its end of life. Please dispose of this equipment at your local collection point or recycling center. Please help to protect the environment in which we all live.

All specifications and appearances are subject to change without notice. All information was correct at time of printing. Musikhaus Kirstein GmbH does not guarantee for the accuracy or completeness of any description, photograph or statement contained in this manual. Printed colors and specifications may vary slightly from product. Products from Musikhaus Kirstein GmbH are only sold through authorized dealer. Distributors and dealers are not agents of Musikhaus Kirstein GmbH and have no authority to bind Musikhaus Kirstein GmbH legally in any way. This manual is protected by copyright. Any copying or reprint, even in excerpts, is only allowed with written consent of Musikhaus Kirstein GmbH. The same applies to reproduction or copying of images, even in altered form.



Musikhaus Kirstein GmbH

Bernbeurener Strasse 11

86956 Schongau

Telefon: 0049-909494-0

Telefax: 0049-909494-19

www.kirstein.de

