

MANUAL DE USO

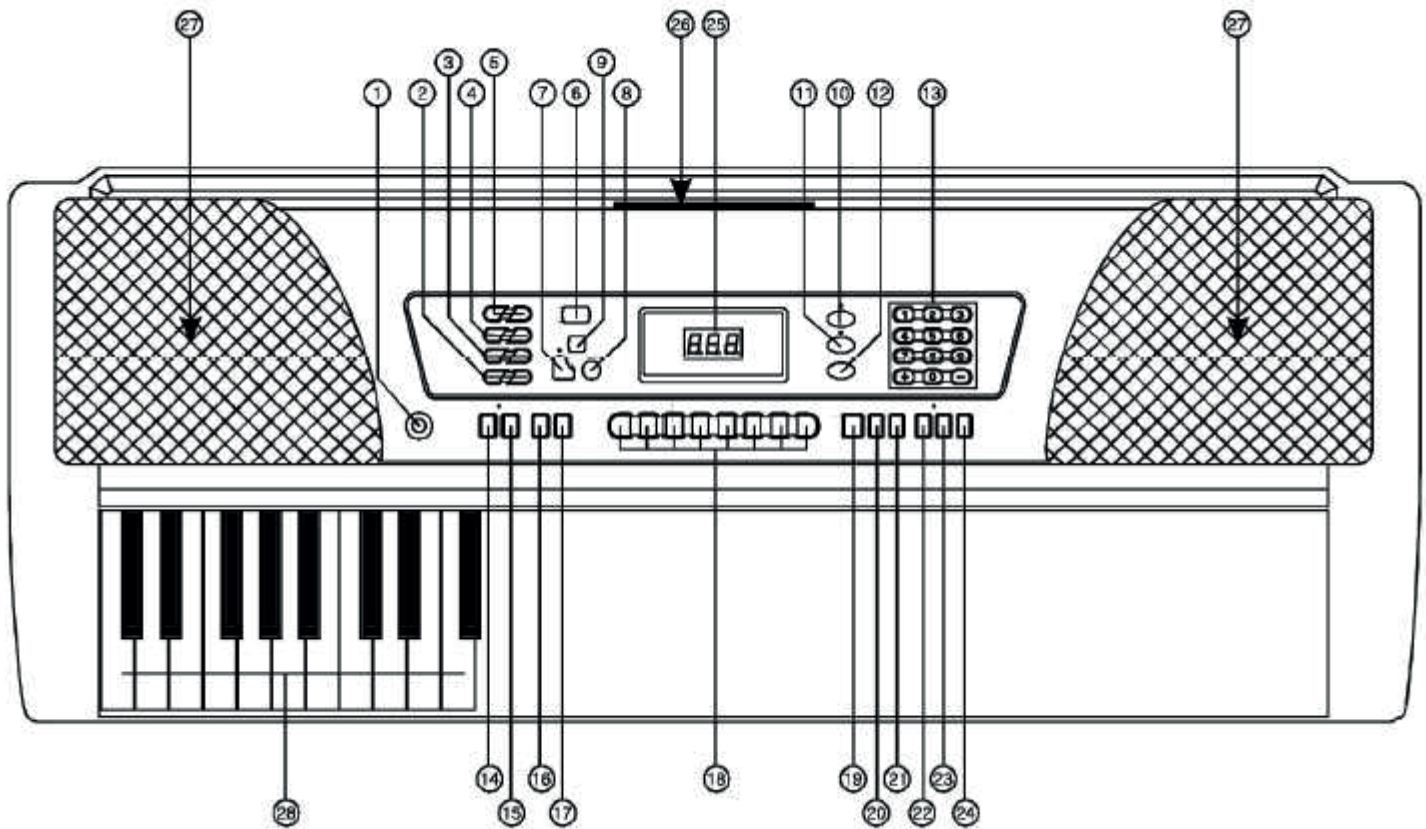

FunKey 61

Digital Keyboard



- 1-Boton de encendido
- 2-Transpose
- 3-Tempo Velocidad
- 4-Volumen del ritmo
- 5-Volumen General
- 6-Demo Canciones
- 7-Record Grabacion
- 8-Programas
- 9-Repeticion

- 10-TonoBoton de encendido
- 11-Ritmos
- 12-Canciones
- 13-Boton de seleccion
- 14-Sustain
- 15-Vibrato
- 16-Guia A
- 17-Guia B
- 18-Boton de Percusion
- 19-Star/Stop (Arranque/Parada)

- 20-Fill (Redoble bateria)
- 21-Sync (Sincronismo arranque)
- 22-Acorde 1 dedo
- 23-Acorde 3 dedos
- 24-Tone clear (borrado)
- 25-Pantalla
- 26-Soporte de atril
- 27-Altavoces
- 28-Teclado para acordes

PANEL TRASERO

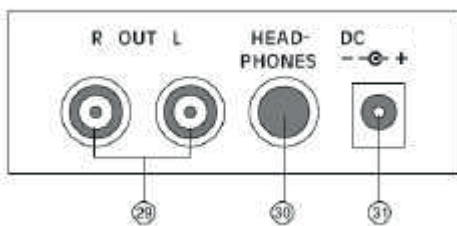

- 29-Salidas de audio
- 30-Entrada de auriculares
- 31-Entrada de Alimentador corriente

¡ATENCIÓN!

Usted debe observar las siguientes precauciones de seguridad para evitar lesiones a una persona o Para evitar daños a la unidad o de la periferia:

Advertencias

Fuente de alimentación

Por favor, utilice la fuente de alimentación incluida para evitar daños en el teclado evitar poner la fuente de alimentación o el cable de alimentación cerca de un radiador o otras fuentes de calor. Evitar estirar el cable Compruebe periódicamente los enchufes y limpiarlos, en su caso, si es necesario. Nunca saque el enchufe con las manos mojadas de la pared.

Apertura

No abra la carcasa del teclado o hacer cualquier cambio a la Dispositivo antes. En caso de surgir durante el uso de características inusuales, que desea inmediatamente el dispositivo y pedirá a un técnico calificado para la reparación tura.

Intalacion del teclado

No coloque el teclado en un ambiente polvoriento ni exponerlo al calor que provienen de fuentes, tales como luz directa del sol o radiadores.

No lo coloque sobre superficies inestables para evitar caer.

No coloque recipientes con líquido cerca de la unidad.

Limpieza

Para limpiar la unidad, limpie con un paño suave y seco.

No utilice productos de limpieza agresivos, disolventes orgánicos o impregnado químicamente Toallas etc.

Conexion Perifericos

Para evitar daños en los altavoces, baje el volumen a la unidad al mínimo antes de conectar dispositivos periféricos con el teclado. A continuación, ajuste el volumen de nuevo.

Precaución cuando se toca

Utilice la unidad no con el volumen al máximo con el fin de dañar su salud al escuchar. No coloque objetos pesados sobre la unidad y el teclado

La unidad debe ser desembalada de la caja por los adultos, las piezas de embalaje no son adecuados para los niños menores de tres años.

Por favor, deposite en la basura correspondiente el material de embalaje.

Nota

Las especificaciones están sujetas a cambios sin previo aviso.

El manual explica claramente el funcionamiento de su teclado, si alguna funcion no comprendiese solicite a su vendedor una explicacion o pongase en contacto con nuestro servicio On line de atencion al cliente E mail solton@solton.es

Preparacion

Por favor, utilice el adaptador de CA que viene con el teclado.

Conecte la fuente de alimentación a la parte posterior de la unidad (1, véase foto) e inserte el otro extremo en una toma de corriente.

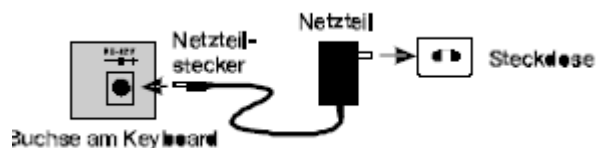

de la derecha

Ahora puede encender el aparato.

Tenga en cuenta: Si usted no usa el teclado durante largos períodos, desconecte el alimentador del enchufe de la pared para evitar daños a la desconexión.

1.2 Funcionamiento con pilas

Abra la tapa de la batería en la parte inferior y poner ocho pilas de 1,5 V tamaño D. Por favor, compruebe que las pilas estén cargadas. Cerrar la cubierta cuando haya terminado.

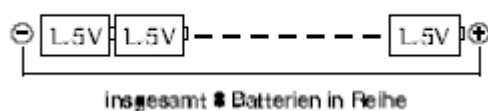

Tenga en cuenta: No mezcle las baterías viejas o diferentes. Si el dispositivo disminuye de volumen, es tiempo de cambiar las pilas. Si el dispositivo no funciona durante un período más largo de uso, retire las pilas para evitar la fuga de la batería.

2. Auriculares

Conecte los auriculares al conector de los auriculares en la parte posterior de la unidad.

Mientras los auriculares están conectados, los altavoces internos están en silencio.

El uso de los auriculares le permite usar el teclado sin interferir con otras personas.



3. Línea de salida

Este teclado tiene incorporado un sistema de altavoces. Como alternativa, podemos conectarlo a un amplificador externo o equipo Hi-Fi. Encienda todos los dispositivos.

A continuación, conecte un extremo del cable de audio estéreo al conector de entrada de línea dentro del dispositivo y el otro extremo de la toma de salida de línea del teclado.

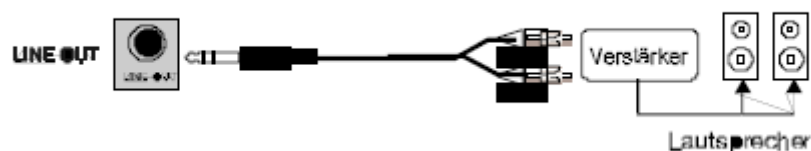

Funcionamiento basico

1.Encendido

Después de conectar el adaptador de CA o baterías colocadas correctamente, pulse el botón de encendido POWER. La pantalla LCD muestra la información de fábrica. Para apagar el dispositivo, presione POWER.



2.Control de volumen

El teclado tiene dos botones para el control de volumen. + derecha para aumentar el volumen y - la izquierda reducir



3.Volumen de acompañamiento

El acompañamiento volumen de fábrica es 11
Puede variar el volumen pulsando el RHY VOL
+ derecha para aumentar el volumen y
- la izquierda para bajar si pulsamos simultaneamente
+ / - volumen de acompañamientos se restablece a 11



4.Sonidos

Este teclado dispone de 100 sonidos (VOICE).
Una visión general de los sonidos se encuentra en el apéndice. Pulse el botón de voice el sonido actual se ve en la pantalla Utilizando las teclas de número, o pulsando la teclas + / -se puede mover a través de los diferentes sonidos y seleccionarlos

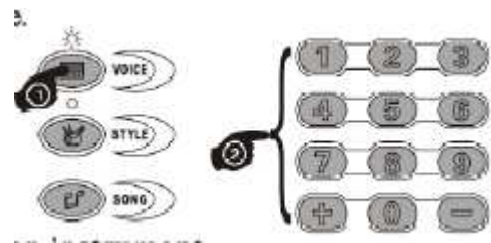

4.Instrumentos de Percusion

Este teclado dispone de 8 botones para tocar manualmente percusion. Pulsando dichos botones tendremos en nuestros dedos una autentica bateria digital

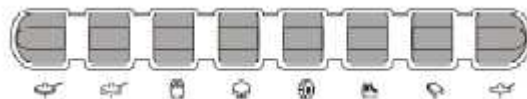

Funciones con los ritmos

1. Seleccionando los ritmos

Este teclado cuenta con 100 ritmos diferentes (ver cuadro sinóptico en el anexo). Pulse el botón de estilo para entrar en el modo de selección. En la pantalla aparece Utilice las teclas + / - teclas, el teclado numérico o el rotor para elegir el ritmo deseado. El valor por defecto es 000 ritmo de Rumba1.

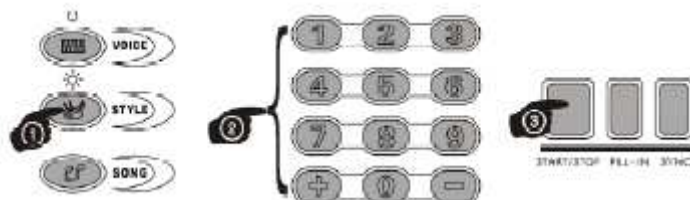

2. start/stop

Después de seleccionar un ritmo Pulse para comenzar o terminar el ritmo el botón START / STOP

3. Fillin (solo de batería)

Pulse este botón y un solo de batería se ejecutará en ritmo actual de inserción RELLENAR.

4. sync

Pulse el botón SYNC y Single Chord cuando tocamos con la mano izquierda comienza el ritmo sincronizado.



Pulse el botón SYNC para salir del estado.

5. tempo

Pulse el botón TEMPO TEMPO + o para ajustar la velocidad del ritmo, metrónomo o de canciones de demostración de 30 a 280.



Presionando simultáneamente los dos TEMPO + / - se vuelve el valor predeterminado.

Acompañamientos

1. singlechord

Después de iniciar el ritmo, pulse SOLO ACORDES, la función para empezar. Usted tiene que hacer el acorde completo con la mano izquierda para tocar

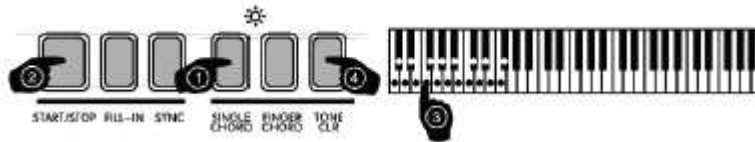

2. Fingerchord

Después de iniciar el ritmo, Acorde a 1 dedo usted podrá tocar los acordes de acompañamiento con un solo dedo de la mano izquierda de forma automática

3. chord clear

Pulse el botón para terminar con el acompañamiento mientras que el ritmo sigue.

4. sustain

Al pulsar el botón de sustain, el led se enciende y tenemos en el teclado el efecto sustain (notas prolongadas), al pulsar de nuevo el efecto se quita



5. Vibrato

Si pulsa el vibrato, el sonido actual se añade un efecto de vibrato. Al pulsar el botón cambia el efecto de vibrato de nuevo.



6. transpose

Pulse el botón + o - TRANSPONER para variar semitonos tenemos 12 para cambiar hacia arriba o hacia abajo.

Presione simultáneamente el botón TRANSPOSE Teclas +/-, se vuelva el valor predeterminado



Funciones de Grabacion

1. Record

Al pulsar el botón RECORD el led se enciende, y comienza la grabacion, con lo que toquen

Puede detener la grabación automáticamente, pulsando el botón de grabación se detiene la grabación inmediatamente.



2. Escuchar la grabacion

Pulse el botón PLAY para reproducir grabaciones.

3. Grabando un ritmo

Cuando se presiona el botón Prog, el led se enciende

Comenzamos a tocar los botones 2 como si de una batería digital se tratara, al pulsar Replay escucharemos lo que hemos tocado.

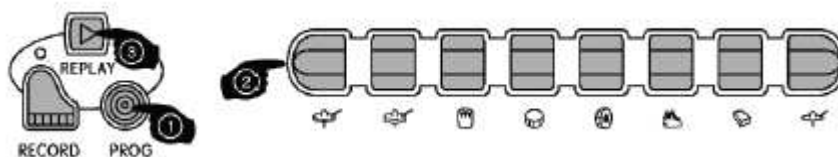

4. Demo songs

El teclado cuenta con 8 canciones de demostración diferentes. Al pulsar el botón DEMO, la canción se está reproduciendo primer demo.

Para cambiar Pulse el botón Demo nuevamente



Pulse el botón DEMO o el botón START / STOP la reproducción se interrumpe.

Number	Code of Song	Number	Code of Song
00	Full Moon	04	Red rive valley
01	Spanish Matador	05	Plum Blossom
02	Jasmin Blossom	06	For Alise
03	Seashore	07	Liu Yang River

Bateria Manual

Number	Name of drum	Number	Name of drum
00	Hi-Hat Closed	04	Bass Drum
01	Hi-Hat Open	05	Hand Clap
02	Low Tom	06	Hi-Hat Pedal
03	Snare	07	Slap Crash Cymbal

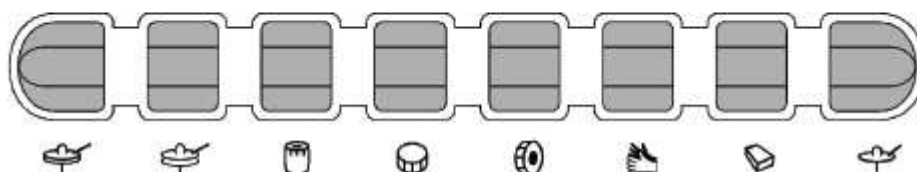

Lista de Sonidos

00	PIANO	25	CLEAN GUITAR 1	50	ROCK ORGAN	75	ACCORDION
01	CLARINET	26	SOPRANO SAX1	51	PICCOLO 1	76	E-PIANO 1
02	VIBRAPHONE	27	DULCIMER	52	STEEL DRUMS	77	REED ORGAN 2
03	TRUMPET	28	STRINGS 1	53	TUBA	78	HARMONICS 1
04	BAN JO	29	RECORDER	54	HALO PAD	79	LOW TOM
05	FLUTE	30	ACOUSTIC GRAND PIANO	55	CLAVI	80	SOFT ACCORD
06	CHURCH ORGAN	31	ENGLISH HORN	56	FRETLESS BASS	81	SHAKHACHI
07	HARMONICA	32	SHANAI 2	57	KALIMBA	82	XIAO
08	JAZZ GUITAR	33	CLEAN GUITAR 2	58	CONTRABASS	83	HARP
09	SYNTHSTRS 1	34	ATMOSPHERE	59	NYLON GUITAR	84	E-PIANO 2
10	PIANO BRIGHT	35	VIOLA	60	PIANO ELEC 1	85	BASS LEAD 1
11	BRASS SYN	36	DRAWBAR ORGAN 2	61	PICCOLO 2	86	BASS LEAD 2
12	SYNTH BASS	37	DISTORTION GUITAR	62	SYNTHSTRS 2	87	BRASS SYN
13	LEAD SQUARE	38	STEEL GUITAR	63	PAD	88	BARITONE SAX
14	MARIMBA	39	SQUARE	64	FRENCH HORN	89	GUZHENG
15	CHORUSED PIANO	40	ALTO SAX	65	ELECTRIC GUITAR	90	CELESTA
16	ORCHES. HARP	41	ACOUSTIC BASS 2	66	FINGER BASS 1	91	XYLOPHONE
17	SAXOPHONE	42	SAWTOOTH	67	AGOGO 2	92	FINGER BASS 2
18	TANGO ACCORDIAN	43	OCARINA	68	BASSOON	93	REED ORGAN 3
19	STEEL DRUMS	44	AGOGO 1	69	FIFTHS	94	SLAP BASS 1
20	HONKY-TONK PIANO	45	MUSICBOX	70	TENOR SAX	95	HARMONICS 2
21	SHANAI 1	46	STRINGS 2	71	TINKLE BELL	96	PIANO ELEC 2
22	TROMBONE	47	OBOE	72	GLOCKENSPIEL	97	STR SYN 3
23	ACOUSTIC BASS 1	48	REED ORGAN 1	73	PIPA	98	SLAP BASS 2
24	DRAWBAR ORGAN 1	49	HARPSICHORD	74	PICK BASS	99	BASSOON

Lista de Ritmos

00	RUMBA 1	25	SOUL 1	50	HOUSE 1	75	TECHNO
01	SAMBA	26	RAP	51	REGGAE 3	76	BALLAD
02	DISCO	27	TANGO 2	52	SOUL 2	77	DIXIE 1
03	TANGO 1	28	REGGAE2	53	POLKA 2	78	DISCO QUEEN
04	ROCK 1	29	RUMBA 2	54	HIP-HOP 1	79	ROCK 4
05	SWING	30	RAVE	55	16-BEAT 2	80	HOUSE 3
06	COUNTRY 1	31	COUNTRY 2	56	N.O.R&R	81	BLUES 2
07	WALTZ 1	32	BEAT 1	57	SLOWROCK 3	82	DANCE 3
08	BEGUINE	33	8-BEAT 1	58	8-BEAT 2	83	FUSNSHFL
09	LATIN	34	BARREL.HOUSE	59	PASODOB	84	8-BEAT 4
10	MARCH-POLKA	35	SLOWROCK 2	60	DANCE 2	85	DANCE 4
11	BOSSANOVA	36	TRIPHOP	61	WORDPOP	86	REGGAE 4
12	SALSA	37	OLDIEPOP	62	SLOWROCK 4	87	HAPPY LOVE
13	16-BEAT 1	38	ROCK2	63	8-BEAT 3	88	SKA
14	REGGAE 1	39	BIG BALLAD	64	QUICKSTP	89	CHACHA 2
15	MAMBO	40	MERENGUE	65	HIP-HOP 2	90	BROWN
16	8-BEAT	41	KERONCONG	66	MARCH 1	91	MARCH 2
17	CHACHA 1	42	GUARACHA	67	BLUES 1	92	16-BEAT 3
18	POPS	43	BIGBAND	68	CHARLESTON	93	CALIFORNIA
19	SLOWROCK 1	44	WALTZ 3	69	HOUSE 2	94	CUMBIA
20	WALTZ 2	45	ROCK 3	70	BAROQUE	95	BOLERO
21	DANCE1	46	PUNTA	71	NEW SAIDI	96	TEXMEX
22	LOUD FUSION	47	JAZZ	72	BOOGIE	97	ROCK 5
23	POLKA1	48	BEAT 2	73	DISCO BEAT	98	DIXIE 2
24	EURB	49	TRANCE	74	CANTALP	99	BOLERO

problemas	solución
El ruido cuando la unidad.	Normal, no una causa de preocupación.
Después de tono encendido no sonará.	Revise el nivel del volumen. Compruebe Para ver si los auriculares están conectados.
Sonido distorsionado o abandonos.	Baja energía de la batería o incorrecta Fuente de alimentación.
El sonido de los mismos sonidos variados.	Normal. Causadas por diversas Muestras.
Los sonidos tienen longitudes diferentes Sostiene.	Normal, ya que cada uno sostiene el ideal de los sonidos se establecen.
Anormales o irregulares de volumen	Compruebe el ajuste de volumen.
En el estado de sincronización es el acompañamiento no.	Compruebe que solo acorde o un dedo Acorde se establece, a continuación, presione una Botón en la mano izquierda.
El teclado no se inicia cuando se utiliza con una fuente de alimentación.	Compruebe que la fuente de alimentación es correcta inserta y con la tensión de alimentación correcta tensión se suministra.
El teclado no se inicia en la batería suministro.	Compruebe que las baterías están completamente y están en marcha.
El tono no es correcto	Establecer incorporar a 00 (que IV / 7)
Teléfono móvil hace un ruido	Apague el teléfono móvil de, o traer- gen que más lejos del teclado.

Datos Tecnicos

Standard	GB/T12105-1998, GB/8898-2001 GB13837-2003, GB17625.1-2003
Tastatur	61- Tasten-Standardtastatur
Anzeige	LED-Display
Klänge	100 Standard-Sounds
Rhythmen	100 sorgfältig ausgewählte Begleitungen
Demosongs	8 Stereo- Demosongs
Schlaginstrumente	8 Percussion-Instrumente
Effekte	Vibrato, Sustain, Transponierung
Aufnahme	RECORD, REPLAY
Programmierung	Rhythmus-Programmierfunktion
Begleitungs- tasten	START/STOP, SYNC, FILL IN, TEMPO
Chord-Tasten	TONE CLR, FINGER CHORD, SINGLE CHORD
Lernfunktion	DEMO SONG, GUIDE-A, GUIDE-B
Sonstige Tasten	Einschaltknopf, Lautstärke-Regler
Buchsen	Strom, Kopfhörer, Audio
Diapason	C2-C7
Genauigkeit der Stimmung	≤3 cent
Netzteil	AC220V, DC 9 V
Spannung	DC 9 V
Ausgang	6W×2
Maße	955×380×135 (mm)
Gewicht	5 Kg

Declaración de Conformidad

Este producto cumple con los requisitos esenciales y además las siguientes pautas:

- EMC Directiva 2004/108/CE
- 2006/95EU LVD



La Declaración de conformidad completa se puede <http://www.kirstein.de/docs/konformitaetserklaerungen> verse

AkkusundBatterien

Las baterías o pilas son reciclables. Deshágase de recargable los residuos o el distribuidor. Devuelva las pilas usadas a la garantizar la protección del medio ambiente.

Declaración de los RAEE



El producto se ha diseñado con materiales de alta calidad y componentes producido y que son reciclables y pueden ser reutilizados. La-símbolo de ses significa que los aparatos eléctricos y electrónicos al final de su La vida útil de los residuos domésticos deben ser tratados separadamente. Por favor, deposite Este equipo en su local de recolección de basuras municipal y reciclaje Centro. Por favor, ayuda a proteger el medio ambiente en el que todos vivimos.

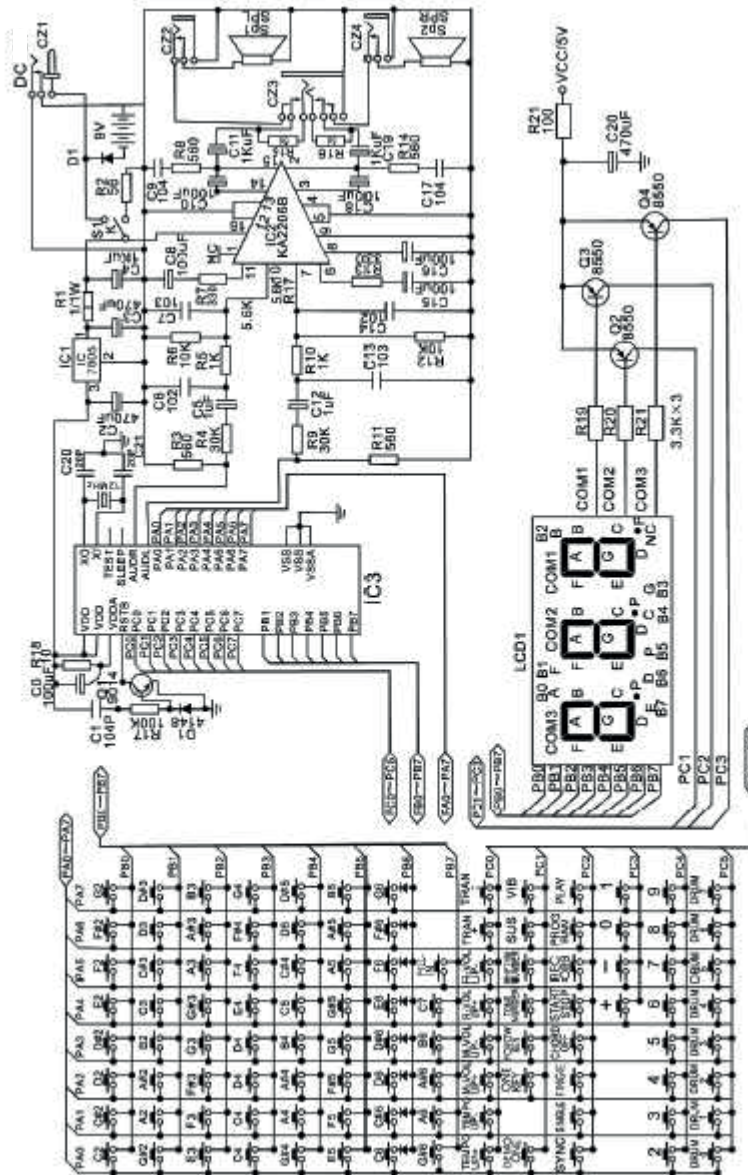

Bestandteile und Parameter können ohne Vorankündigung geändert werden.